



TEPELNÉ ČERPADLO

pro ohřev vody v bazénech

BP-85HS-A

BP-100HS-A

BP-120HS-A

BP-140HS-A

Návod k použití a údržbě

OBSAH

1. Úvod	1
1.1 Použití tepelného čerpadla	1
1.2 Princip činnosti tepelného čerpadla	1
1.3 Kontrola balení	1
<hr/>	
2. Bezpečnostní pokyny	2
<hr/>	
3. Popis zařízení a technické specifikace	3
3.1 Technická data	3
3.2 Parametry bazénové vody	3
3.3 Rozměry tepelného čerpadla	3
3.4 Popis základních částí	4
3.5 Bezpečnostní a řídicí systémy	4
3.6 Blokové schéma zapojení PCB desky	5
3.7 Seznam součástí	6
<hr/>	
4. Instalace a připojení tepelného čerpadla	7
4.1 Výběr stanoviště	7
4.2 Instalace tepelného čerpadla	8
4.3 Elektrické připojení	9
4.3.1 Připojení do zásuvky	9
4.3.2 Pevné elektrické připojení	9
<hr/>	
5. Řídicí jednotka	10
5.1 Funkce řídicí jednotky s LED panelem	10
5.2 Zapnutí a vypnutí tepelného čerpadla	
5.3 Nastavení provozních parametrů	11
5.4 Změna provozního režimu	13
5.5 Nastavení času a časovače	14
5.6 Zámek kláves	14
<hr/>	
6. Použití a provoz zařízení	15
6.1 Provozní pokyny	15
6.2 Nastavení provozního stavu pomocí obtoku	15
6.3 Kondenzace vody	16
6.4 Automatické odmrazování výparníku	16
6.5 Nucené odmrazování	16
6.6 Možné problémy způsobené vnějšími podmínkami	17
6.7 Poznámky k provozu tepelného čerpadla	17
6.8 Zjednodušené schéma ovládání	18
<hr/>	
7. Údržba a kontrola	19
7.1 Údržba	19
7.2 Zazimování	19
7.3 Záruční podmínky, servis a náhradní díly	19
7.4 Chybová hlášení a jejich odstranění	20

1. ÚVOD

Děkujeme Vám, že jste si vybrali naše tepelné čerpadlo.

Tepelné čerpadlo je vyráběno podle přísných norem, aby zabezpečilo našim zákazníkům kvalitu a spolehlivost. Tento návod k použití obsahuje veškeré nezbytné informace k instalaci, uvedení do provozu a údržbě zařízení. Přečtěte si pozorně návod k použití před tím, než začnete se zařízením provádět jakoukoliv manipulaci či údržbu. Výrobce tohoto zařízení nepřebírá zodpovědnost za jakékoliv úrazy či škody na majetku v případě jeho nesprávné instalace, uvádění do provozu nebo nedostatečné údržby.

Tento dokument je nedílnou součástí výrobku a musí být uložen ve strojovně nebo v blízkosti tepelného čerpadla.

1.1 Použití tepelného čerpadla

Tepelné čerpadlo je určeno výhradně pro ohřev bazénové vody a pro hospodárné udržování její teploty na požadované hodnotě. Jakékoli jiné použití je považováno za nevhodné.

Tepelné čerpadlo dosahuje nejvyšší účinnosti při teplotách vzduchu $15 \div 25$ °C. Při teplotě pod +8 °C má zařízení malou účinnost a při teplotě nad +35 °C se může zařízení přehřívat. Mimo rozmezí teplot $8 \div 35$ °C zařízení nepoužívejte.

Optimální použití tepelného čerpadla BP-85HS-A je pro bazény s objemem vody do 50 m³. Optimální použití tepelného čerpadla BP-100HS-A je pro bazény s objemem vody do 60 m³. Pro správnou funkci musí tepelným čerpadlem protékat voda o průtoku, jehož hodnota je uvedena v kapitole **3.1 Technická data**.

1.2 Princip činnosti tepelného čerpadla

Tepelné čerpadlo pomocí cyklu komprese a expanze teplonosné tekutiny umožňuje získávat teplo ze vzduchu v okolí bazénu. Vzduch je pomocí ventilátoru hnán skrze výparník, ve kterém odevzdává své teplo teplonosné tekutině (přitom se vzduch ochlazuje). Teplonosná tekutina je pak kompresorem, který ji stlačí a zahřeje, dopravována do spirál výměníku, kde své teplo předá bazénové vodě. Z výměníku proudí ochlazená tekutina do expanzního ventilu, kde se sníží její tlak a prudce se přitom ochladí. Takto ochlazená tekutina opět proudí do výparníku, kde se ohřívá proudícím vzduchem. Celý proces probíhá plynule a je sledován tlakovými a teplotními snímači.

Volbou režimu tepelného čerpadla lze směr oběhu obrátit a naopak chladit vodu v bazénu.

1.3 Kontrola balení

Zařízení je dodáváno kompletně sestavené, připravené pro připojení do trubního rozvodu bazénové filtrace a pro připojení do zásuvky jednofázového elektrického rozvodu.

Při instalaci je pouze nutné nasadit koncovku pro odvod kondenzátu do příslušného otvoru ve dně skříně.

Před jakoukoli další manipulací se zařízením překontrolujte jeho kompletnost.

Poznámka: Ilustrace a popisy uvedené v tomto návodu nejsou závazné a od skutečně dodaného výrobku se mohou lišit. Výrobce a dodavatel si vyhrazují právo na provádění změn bez povinnosti aktualizace tohoto návodu.



Symbol pro třídění odpadu v zemích Evropské unie

Chraňte životní prostředí. Dodržujte místní nařízení pro likvidaci odpadů. Nepoužívaná nebo vadná elektrická zařízení odevzdejte k likvidaci odborné firmě.

2. BEZPEČNOSTNÍ POKYNY



POZOR: Před prvním použitím si přečtěte tento návod.



POZOR: Před instalací si přečtěte tento návod.



POZOR: Před údržbou nebo opravou si přečtěte tento návod.



POZOR: NEBEZPEČÍ. Obsahuje hořlavý plyn.



POZOR: Zařízení obsahuje elektrické součástky pod napětím. Zařízení smí otevřít pouze osoba s příslušnou elektrotechnickou kvalifikací. Nebezpečí úrazu elektrickým proudem.

- (a) Zařízení není určeno pro použití osobami (včetně dětí) se sníženými fyzickými, smyslovými nebo mentálními schopnostmi, pokud není zajištěn jejich dohled a instruktáž odpovědnou osobou; osobami, které nejsou seznámeny s obsluhou v rozsahu tohoto návodu; osobami pod vlivem léků, omamných prostředků apod., snižujících schopnost rychlé reakce.
- (b) Umístění tepelného čerpadla musí odpovídat ČSN 33 2000-7-702, tj. nejméně 3,5 m od vnějšího okraje bazénu.
- (c) Napájecí obvod tepelného čerpadla musí odpovídat příslušné normě (ČSN 33 2000), a musí být vybaven proudovým chráničem s vypínacím proudem 30 mA.
- (d) Zásahy do elektroinstalace tepelného čerpadla a napájecího elektrického obvodu smí provádět jen osoba s příslušnou elektrotechnickou kvalifikací.
- (e) Neinstalujte tepelné čerpadlo v místech, kde může dojít k jeho zaplavení vodou.
- (f) Zabezpečte, aby si v pracovní oblasti tepelného čerpadla nehrály děti. Hlavní vypínač tepelného čerpadla musí být umístěn mimo dosah dětí.
- (g) Neopouštějte v provozu tepelné čerpadlo, které není kompletní, včetně krytů. Rotující ventilátor může způsobit vážné zranění. Vnitřní potrubí je během provozu horké; při dotyku může způsobit popáleniny.
- (h) Pokud zjistíte, že je přívodní kabel tepelného čerpadla nebo prodlužovací kabel na přívodu poškozen, neprodleně vypněte jistič napájecího obvodu čerpadla a závadu odstraňte.
- (i) Opravy tepelného čerpadla a zásahy do tlakového okruhu chladiva smí provádět pouze osoba s příslušnou kvalifikací.
- (j) Údržba a provoz musí být prováděny v souladu s tímto návodem k použití v doporučených termínech a četnosti.
- (k) Používejte pouze originální náhradní díly. V případě nedodržení těchto doporučení není možné uplatňovat na toto zařízení záruku.

3. POPIS ZAŘÍZENÍ A TECHNICKÉ SPECIFIKACE

3.1 Technická data

TYP		BP-85HS-A	BP-100HS-A	BP-120HS-A	BP-140HS-A
Elektrické napájení	(V~/ Hz)	230 / 50	230 / 50	230 / 50	230 / 50
Stupeň ochrany		IP X4	IP X4	IP X4	IP X4
Třída ochrany		I	I	I	I
Topný výkon*	(kW)	8,65	10,6	12	14
Chladicí výkon*	(kW)	6,2	7,4	8,4	9,7
Příkon jmenovitý*	(kW)	1,55	1,8	2,0	2,4
Jmenovitý proud*	(A)	7,3	8,3	9,5	11,0
COP (topení jmenovitý)*		5,6	5,9	6,0	5,8
Požadovaný průtok vody (min)	(m ³ /h)	5,0	6,0	7,0	8,0
Průtok vzduchu	(m ³ /h)	2000	2400	2800	3200
Hlučnost	(dB(A))	<50	<52	<52	<53
Chladivo (R32)	(g)	650	750	820	930
CO2 ekvivalent skleníkových plynů	(t)	0,44	0,51	0,56	0,63
GWP	(-)	675	675	675	675
Hmotnost zařízení	(kg)	45	54	57	62
Rozměry (D x H x V)	(cm)	85 x 29 x 54	91 x 31 x 62	90 x 31 x 67	96 x 33 x 72

* Tyto hodnoty se mohou lišit v závislosti na klimatických a provozních podmínkách.

3.2 Parametry bazénové vody

Tepelné čerpadlo je určeno pro ohřev bazénové vody, která odpovídá požadavkům na zdravotní nezávadnost vody pro koupání.

Limitní hodnoty pro provoz tepelného čerpadla: hodnota pH je v rozsahu 6,8 – 7,9, celkový obsah chloru nesmí překročit 3 mg/l.

Tvrdost vody je nutno udržovat na dolní hranici optimálního rozmezí, tj. těsně nad 8 °N.

3.3 Rozměry tepelného čerpadla

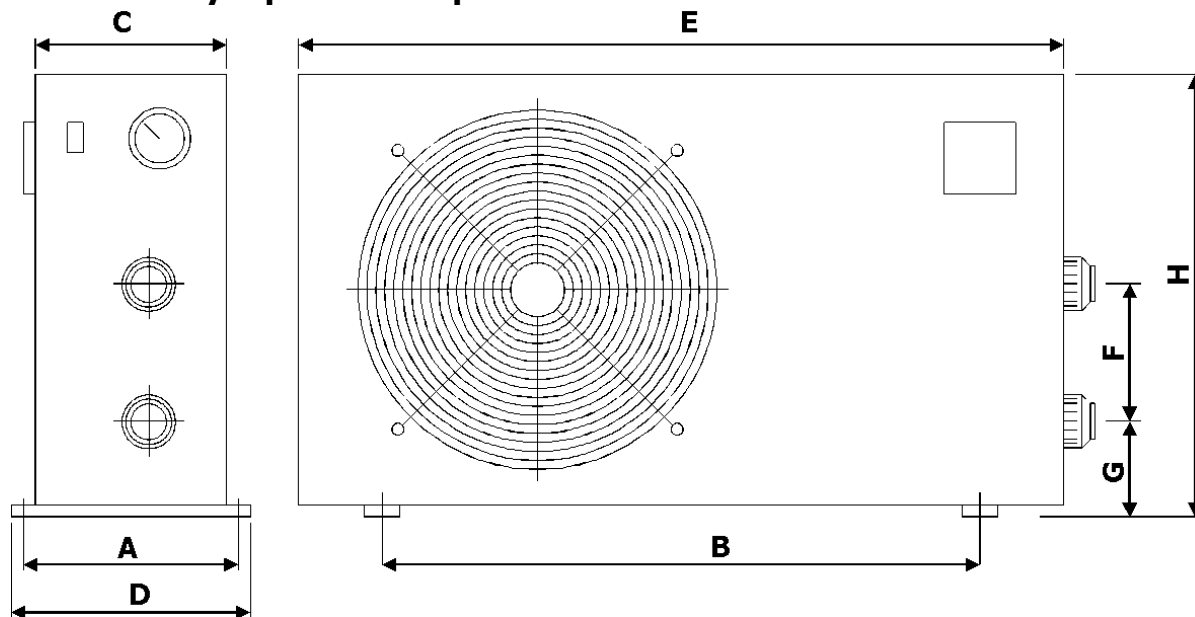

	BP-85HS-A	BP-100HS-A	BP-120HS-A	BP-140HS-A
A	296	340	340	365
B	490	555	555	615
C	286	305	306	331
D	320	370	370	395
E	846	900	900	960
F	300	300	385	385
G	91	101	101	101
H	539	614	664	715

Poznámka: Rozměry jsou uvedeny v milimetrech.

UPOZORNĚNÍ: Výrobce si vyhrazuje právo provádět úpravy výrobku, které nebudou mít vliv na jeho nezbytné vlastnosti.

3.4 Popis základních částí

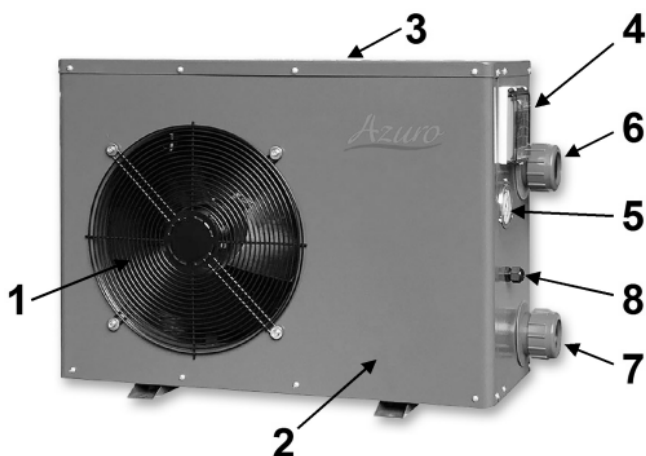

- 1 – Ochranná mřížka ventilátoru (výstup vzduchu)
- 2 – Skříň
- 3 – Horní víko
- 4 – Ovládací panel
- 5 – Manometr
- 6 – Hrdlo připojení na výstupu vody
- 7 – Hrdlo připojení na vstupu vody
- 8 – Přívodní el. kabel

3.5 Bezpečnostní a řídicí systémy

Tepelné čerpadlo je vybaveno následujícími systémy:

Řízení provozu tepelného čerpadla na základě teploty:

- ▶ Teplotní čidlo výparníku spouští proces odmrazování.
- ▶ Čidlo venkovní teploty zajišťuje vypnutí tepelného čerpadla, pokud teplota okolí klesne pod -7 °C (výrobní nastavení). Normální provozní režim se obnoví, pokud venkovní teplota stoupne na -5 °C (tovární nastavení). Postup změny továrního nastavení naleznete dále v kapitole **5.3 Nastavení a kontrola provozních parametrů**.
- ▶ Teplotní čidlo umístěné na výměníku tepla zajišťuje vypnutí tepelného čerpadla, pokud teplota vody dosáhne požadované hodnoty. Normální provozní režim se obnoví, pokud teplota vody ve výměníku klesne o 2 °C (tovární nastavení) pod požadovanou hodnotu.

Bezpečnostní systémy:

- ▶ Čidlo průtoku vody umístěné na vstupu do výměníku tepla.
Čidlo průtoku vody sepne, když proudí voda výměníkem tepelného čerpadla a vypne tepelné čerpadlo v momentě, kdy se průtok vody zastaví nebo sníží pod minimální požadovanou úroveň.
- ▶ Spínač minimálního a maximálního tlaku plynu v chladicím okruhu
- ▶ Teplotní čidlo na výstupu z kompresoru
- ▶ Časová prodleva
Zařízení je vybaveno spínacím časovým zpožděvačem s nastavenou délkou zpoždění $1\div 3$ min. k ochraně řídicích prvků v okruhu a odstranění opakovaných restartů a kmitání stykače. Toto časové zpoždění bude automaticky restartovat zařízení po cca. 3 minutách po každém přerušení provozu tepelného čerpadla. Dokonce i při krátkém přerušení přívodu proudu bude aktivována časová prodleva a zabrání tak spuštění zařízení dříve, než dojde k vyrovnání tlaků v chladicím obvodu tepelného čerpadla. Přerušení přívodu proudu v průběhu časové prodlevy nemá na časový interval vliv.

Pokud dojde k poruše na některém z těchto systémů (závada na systému, odpojení nebo je naměřena abnormální hodnota), zobrazí se na displeji chybové hlášení, viz kapitola **7.4 Chybová hlášení a jejich odstranění**, dále v tomto návodu.

Upozornění: Odstranění nebo vyřazení některého z řídicích nebo bezpečnostních systémů z činnosti má za následek zrušení záruky.

3.6 Blokové schéma zapojení PCB desky

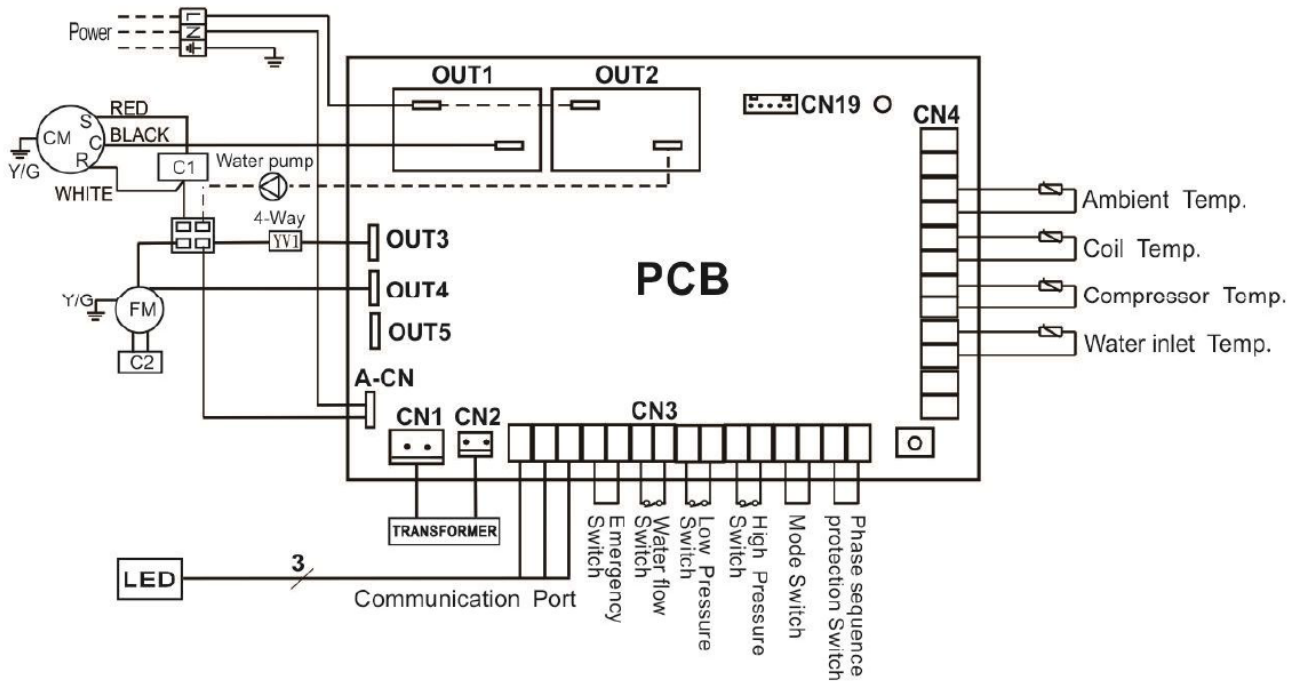

CM	KOMPRESOR	A-CN	SILOVÝ KONEKTOR	OUTX	KONEKTORY	C1	KONDENZÁTOR KOMPRESORU
FM	MOTOR VENTILÁTORU	PCB	ŘÍDICÍ DESKA	CNX	KONEKTORY	C2	KONDENZÁTOR VENTILÁTORU
Y/G	UZEMNĚNÍ	LED	OVLÁDACÍ PANEĽ				

Legenda:

Ambient Temp. – teplota okolí
Coil Temp. – teplota výparníku
Compressor Temp. – teplota kompresoru
Water Inlet Temp. – teplota vstupní vody
Transformer - transformátor
Phase sequence protection switch - nepoužito
Mode Switch - nepoužito
High/Low Pressure Switch – čidlo vysokého/nízkého tlaku
Water Flow Switch – čidlo průtoku
Emergency Switch – nepoužito
Communication Port – konektory ovládacího panelu
Water Pump – čerpadlo filtrace
4-Way – 4-cestný ventil

Power – zdroj napětí
Red – červená
Black – černá
Blue – modrá
White – bílá

3.7 Seznam součástí

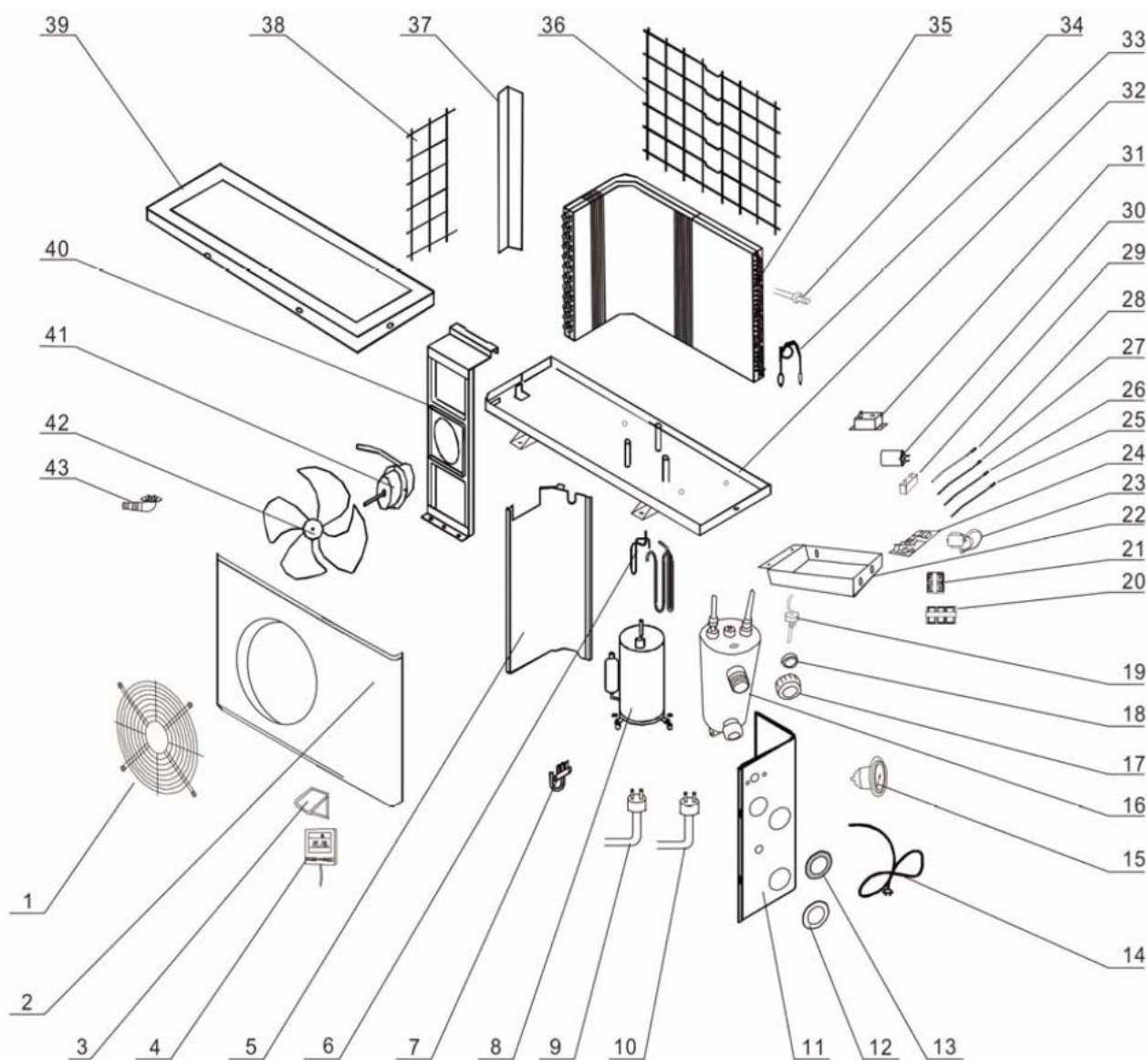

1	Mřížka ventilátoru	16	Titanový výměník tepla	31	Relé kompresoru *
2	Přední kryt	17	Převlečná matice	32	Rám
3	Kryt ovládacího panelu	18	Těsnící gumový kroužek	33	Expanzní kapilára
4	Ovládací panel s kabelem	19	Spínač průtoku vody	34	Plnicí ventil chladiva
5	Boční kryt	20	Svorkovnice	35	Výparník lamelový
6	Výtlačná a vratná trubka	21	Přívodní svorkovnice	36	Zadní mřížka
7	Čtyřcestný ventil	22	Elektroskříňka	37	Levá přídržná lišta
8	Kompresor	23	Transformátor	38	Levá mřížka
9	Čidlo vysokého tlaku	24	Deska plošných spojů	39	Vrchní kryt
10	Čidlo nízkého tlaku	25	Čidlo teploty odmrazování	40	Konzola motoru
11	Pravý boční kryt	26	Čidlo teploty vody	41	Motor ventilátoru
12	Gumový rámeček modrý	27	Čidlo teploty okolí	42	Ventilátor
13	Gumový rámeček červený	28	Čidlo teploty kompresoru	43	Koncovka pro odvod kondenzátu
14	Přívodní kabel	29	Kondenzátor motoru ventilátoru		
15	Tlakoměr	30	Kondenzátor kompresoru		

*) pouze pro BP-120HS a BP-140HS

4. INSTALACE A PŘIPOJENÍ TEPELNÉHO ČERPADLA

4.1 Výběr stanoviště

Tepelné čerpadlo je určeno k venkovní instalaci a bude dobře pracovat prakticky v jakémkoliv venkovním prostředí, pokud budou splněny tři následující podmínky:

1. Čerstvý vzduch – 2. Elektrický proud – 3. Potrubí s bazénovou filtrací

- (a) Neinstalujte čerpadlo do uzavřeného prostoru s omezeným přístupem vzduchu a kde nemůže vzduch dostatečně cirkulovat. Přívod a vývod vzduchu z tepelného čerpadla musí být zcela volný. V pracovním prostoru kolem tepelného čerpadla definovaném na obrázku vedle se nesmí nacházet žádné předměty. Nestavte jej ani mezi keře a rošty, které také mohou omezit přístup vzduchu. Veškeré překážky volného proudění vzduchu snižují účinnost tepelné výměny a mohou dokonce způsobit úplné zastavení čerpadla.
- (b) Zařízení musí být instalováno na místě chráněném před přímým slunečním zářením a ostatními zdroji tepla a nejlépe tak, aby mohlo nasávat vzduch z osluněného prostoru. Nad tepelným čerpadlem se doporučuje postavit volnou stříšku chránící zařízení před přímým deštěm a přímým sluncem.
- (c) Zařízení nedávejte do blízkosti komunikace s automobilovým provozem. Zvýšená prašnost způsobuje postupné zhoršení účinnosti tepelné výměny.
- (d) Vzduchový vývod by neměl být namířen do míst, kde by mohlo proudění chladného vzduchu obtěžovat (okna, terasa, ...). Vzduchový vývod neorientujte proti směru převládajících větrů.
- (e) Vzdálenost zařízení od okraje bazénu nesmí být kratší než 3,5 m. Doporučuje se instalovat tepelné čerpadlo do vzdálenosti 7 m od bazénu s tím, že celková délka propojovacího potrubí by neměla přesáhnout 30 m. Je nutno mít na zřeteli skutečnost, že čím větší je délka propojovacího potrubí, tím větší jsou tepelné ztráty rozvodu. Při zapuštění větší části potrubí pod zem jsou sice tepelné ztráty menší, ale pro představu 30 metrů rozvodu (pokud není zem vlhká) má zhruba tepelné ztráty 0,6 kW/hodinu (2000 BTU) pro každých 5°C rozdílu mezi teplotou vody v bazénu a teplotou země, obklopující potrubí, což lze převést na cca 3 – 5% prodloužení doby provozu tepelného čerpadla.
- (f) Zařízení musí být postaveno na rovné a pevné ploše, např. na betonovém soklu nebo ocelovém podstavci. Skříň tepelného čerpadla musí být k ploše (soklu či podstavci) připevněna šrouby nebo vruty přes gumové antivibrační vložky. Gumové antivibrační vložky (silentbloky) nejen snižují hlučnost tepelného čerpadla, ale také prodlouží jeho životnost.
- (g) Zadní plocha výparníku je tvořena lamelami z měkkého kovu. Tato plocha může být snadno poškozena. Zvolte proto takové stanoviště a taková opatření, aby k poškození lamel nedocházelo.

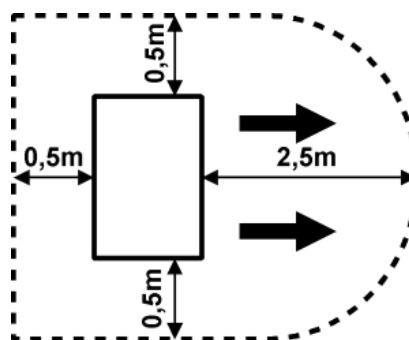

Poznámka: Umístění a připojení k vnitřním bazénům konzultujte s dodavatelem.

4.2 Instalace tepelného čerpadla

- (a) Tepelné čerpadlo se používá ve spojení s filtrační jednotkou, která je součástí bazénové instalace uživatele. Průtok tepelným čerpadlem by měl odpovídat doporučené hodnotě (viz tabulka v kapitole **3.1 Technická data**) a může být nejvýše 2x vyšší. Pro správné používání tepelného čerpadla je nutno instalovat **obtok** tvořený trojicí kohoutů, kterým se nastavuje průtok tepelným čerpadlem (viz kapitola **6.2 Nastavení provozního stavu pomocí obtoku**).
- (b) Tepelné čerpadlo je vybaveno přípojovací vstupní a výstupní armaturou pro připojení potrubí d50 s převlečnou maticí a těsnícím gumovým kroužkem. Pro připojení k filtračnímu okruhu použijte tedy PVC potrubí d50, nebo můžete použít přechodové tvarovky 50/38 mm, které nejsou součástí dodávky, a vše propojit pomocí hadic \varnothing 38 mm. Dolní armatura je pro vstup do výměníku, horní pro výstup. Před zašroubováním převlečné matice promažte závity mazacím tukem.
- Do nátrubku výměníku vkládejte trubku d50 s přesahem nejméně 1 cm a nejvíce 2 cm.
- Zvažte také použití rychlospojek na vstup a výstup čerpadla, aby se tak umožnilo jednoduché odpojení tepelného čerpadla od zbytku filtračního okruhu, jak pro vypuštění vody z čerpadla při zazimování, tak i pro případ servisu.
- (c) Tepelné čerpadlo musí být připojeno do filtračního okruhu bazénu za filtrem a před zařízením na úpravu vody (automatickým dávkovačem chloru, ozonátorem apod.). Typické zapojení filtračního okruhu je znázorněno na následujícím obrázku.

Poznámka: Před automatický dávkovač chloru (v případě jeho použití v okruhu filtrace) je nutno nainstalovat zpětný ventil s titanovou pružinou. Pokud tento ventil chybí, dochází při odstávce filtrace k zvyšování koncentrace chloru v oblasti výměníku tepelného čerpadla nad dovolenou hodnotu a k jeho poškození.

Typické zapojení filtračního okruhu s tepelným čerpadlem

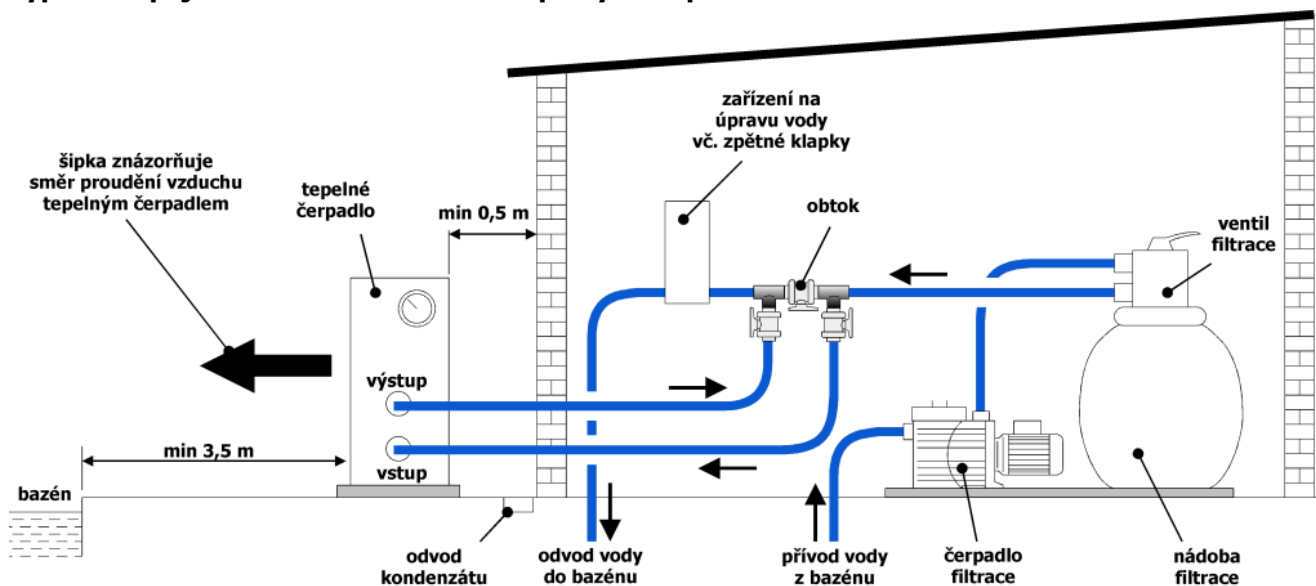

Poznámka: Výrobce dodává pouze tepelné čerpadlo. Ostatní součásti na obrázku jsou součástí vodovodního okruhu, které zajišťuje uživatel nebo instalační firma.

4.3 Elektrické připojení

4.3.1 Připojení do zásuvky



DŮLEŽITÉ: Tepelné čerpadlo se dodává s přívodním kabelem bez vidlice. Instalace vidlice a zásuvky musí odpovídat požadavkům ČSN 33 2000, včetně odpovídajícího jištění a použití proudového chrániče s vybavovacím proudem do 30 mA.

Doporučujeme použít dvojjáskovku se společným spínáním (vypínačem nebo spínacími hodinami). Zapínání a vypínání tepelného čerpadla je popsáno v kapitolách 5 a 6.

4.3.2 Pevné elektrické připojení



DŮLEŽITÉ: Pokud se rozhodnete pro pevné elektrické připojení tepelného čerpadla, je to zásah do jeho elektroinstalace, který smí provést pouze osoba s příslušnou elektrotechnickou kvalifikací, a musí odpovídat níže uvedeným požadavkům:

- (a) Tepelné čerpadlo spolu s napájením čerpadla filtrační jednotky musí být pokud možno připojeno přes samostatný jistič a spínač, případně časovač pro pravidelné zapínání do provozu. Přívod musí být dostatečně dimenzován (doporučuje se průřez vodičů 3x2,5 mm²) a opatřen proudovým chráničem s vybavovacím proudem do 30 mA. Charakteristiky elektrické sítě (napětí a kmitočet) musí odpovídat provozním parametrům zařízení.
- (b) Elektrické zapojení musí provádět kvalifikovaný technik v souladu s platnými elektrotechnickými předpisy a normami.
- (c) Elektroinstalace čerpadla musí být řádně uzemněna. Impedance zemního rozvodu musí splňovat platné elektrotechnické předpisy a normy.
- (d) Napájecí a ovládací kabely musí být zapojeny a uloženy nejjednodušším a srozumitelným způsobem, bez zbytečných křížení.
- (e) Elektroinstalaci je potřeba před uvedením do provozu pečlivě zkontrolovat a přeměřit, zda nedošlo k chybnému zapojení.
- (f) Doporučené jištění je uvedeno v této tabulce:

Model tepelného čerpadla		BP-85HS-A BP-100HS-A	BP-120HS-A BP-140HS-A
Parametry proudového chrániče	Jmenovitý proud	16 A /C	16 A /C
	Vybavovací proud	30 mA	30 mA
Hodnota jističe		16 A /C	16 A /C



- (g) Schéma blokového elektrického zapojení je uvedeno v kapitole 3.6.

5. ŘÍDÍCÍ JEDNOTKA

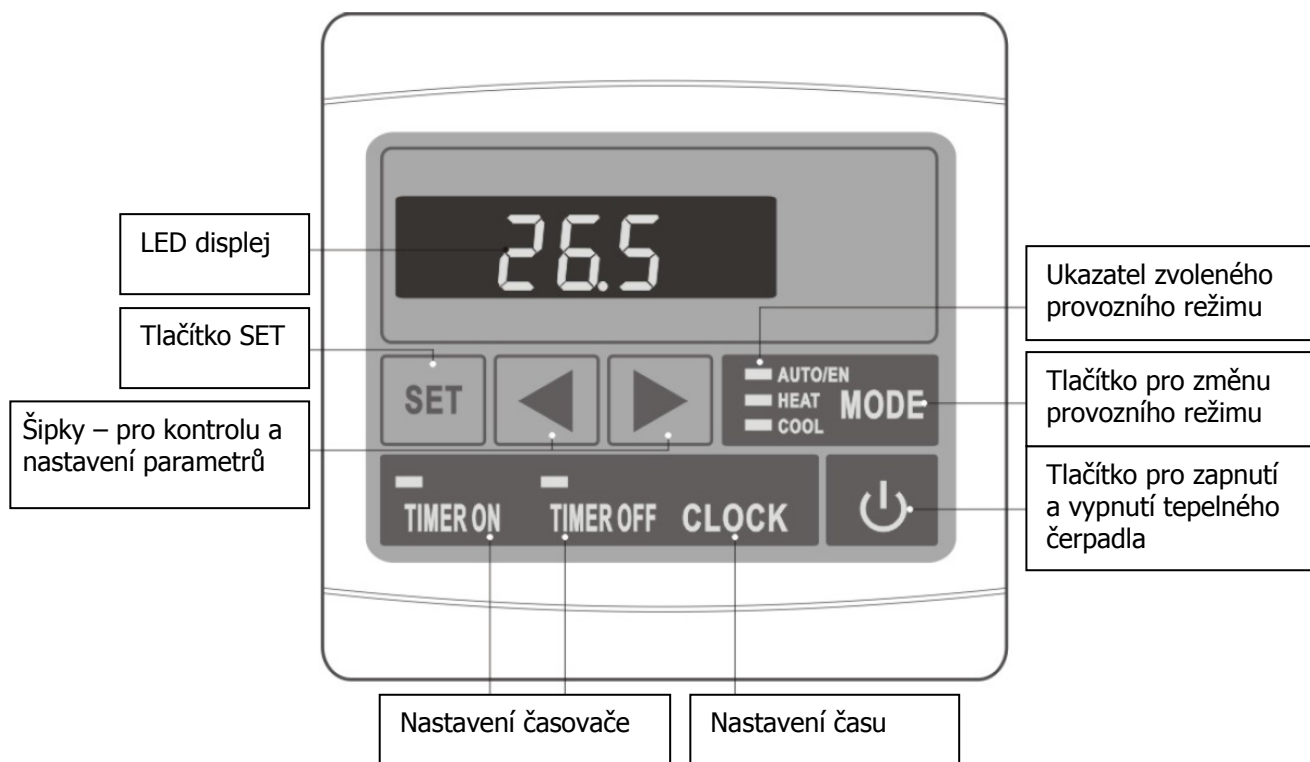
5.1 Funkce řídicí jednotky s LED panelem



5.2 Zapnutí a vypnutí tepelného čerpadla

- Připojte zařízení do sítě (zapněte jistič).
- Stiskněte  pro zapnutí zařízení. Během chodu ukazuje displej teplotu vody na vstupu do výměníku a symbol režimu topení.
- Stiskněte  pro vypnutí zařízení. Zařízení pak zůstane v pohotovostním stavu.

V pohotovostním stavu se na LED panelu zobrazuje aktuální čas (je-li nastaven).

V provozním stavu se na LED panelu zobrazuje aktuální teplota vody.

5.3 Nastavení a kontrola provozních parametrů

- V pohotovostním stavu (OFF) stiskněte tlačítko ◀ nebo ▶ k zapnutí nastavovacího rozhraní. Opakovaným stiskem tlačítek ◀ nebo ▶ se budou zobrazovat parametry 0 – F, viz tabulka níže.
- Zvolte parametr, který hodláte změnit, a pak stiskněte tlačítko **SET**. Změnu hodnoty provedete tlačítky ◀ a ▶. Pro uložení a ukončení nastavení stiskněte opět tlačítko **SET**.
- V provozním stavu lze pomocí tlačítek ◀ a ▶ kontrolovat nastavené a měřené hodnoty. Parametry ale nelze měnit, kromě nastavování cílových teplot vody, tj. parametrů 0, 1 a 2.
- Pokud v průběhu kontroly a nastavování nestisknete žádné tlačítko po dobu cca 8s přepne se displej do standardního zobrazení.

Číslo	Význam	Rozsah	Nastavení (ano/NE)	Tovární nastavení
0	Cílová teplota v režimu chlazení	15 ~ 45°C	ano	27°C
1	Cílová teplota v režimu topení	15 ~ 45°C	ano	27°C
2	Cílová teplota v režimu auto	15 ~ 45°C	ano	27°C
3	Interval pro kontrolu zamrzání	30 ~ 90 min.	ano	40 min
4	Spínací teplota pro odmrazování	-30 ~ 0°C	ano	-5°C
5	Vypínací teplota pro odmrazování	2 ~ 30°C	ano	15°C
6	Doba odmrazování	1 ~ 15 min.	ano	6 min.
7	Ochrana proti nízké teplotě okolí	-20 ~ 10°C	ano	-7°C
8	Ochrana teploty na výstupu kompresoru	95 ~ 110°C	ano	95°C
9	Automatické restartování po výpadku proudu	0/1 0(ne) 1(ano)	ano	1
A	Volba režimu (topení / topení & chlazení)	0/1	NE	1
b	Režim čerpadla filtrace	0/1	NE	1
C	Nastavení citlivosti termostatu tj. rozdílu mezi teplotou vypnutí a zapnutí	1 ~ 10°C	ano	2°C
d	Teplota vstupní vody	-9°C ~ 99°C	Snímaná hodnota	
E	Teplota chladiva na výstupu z kompresoru	-9°C ~ 125°C	Snímaná hodnota	
F	Teplota výparníku	-9°C ~ 99°C	Snímaná hodnota	
H	Teplota okolí	-9°C ~ 99°C	Snímaná hodnota	

Poznámka: Tovární nastavení se od údajů v tabulce může lišit.

Poznámka: Nastavení, která jsou označena slovem **NE**, doporučujeme neměnit.

Poznámky k tabulce provozních parametrů:

Parametr 3 až 6 – nastavení automatického odmrazování

Pokud čidlo teploty zaznamená na výparníku teplotu nižší než teplotu nastavenou parametrem 4, kterou kontroluje v pravidelných intervalech daných parametrem 3, přepne se zařízení do režimu odmrazování a tento režim ukončí po dosažení jedné z hodnot nastavených v parametrech 5 a 6.

Parametr 8 – teplota na výstupu z kompresoru

Teplotní čidlo vypne zařízení při dosažení nastavené teploty. Doporučujeme tovární nastavení neměnit.

Parametr 9 – automatický restart po výpadku proudu

Při nastavení 1 dojde k automatickému znovuzprovoznění zařízení po výpadku proudu. Pokud je nastaven parametr na 0, zařízení čeká na zásah obsluhy. Doporučujeme tovární nastavení neměnit.

Parametr b – režim čerpadla filtrace:

Pokud se na příslušné svorky připojí ovládání provozu čerpadla filtrace, bude si tepelné čerpadlo řídit provoz filtračního čerpadla podle potřeby.

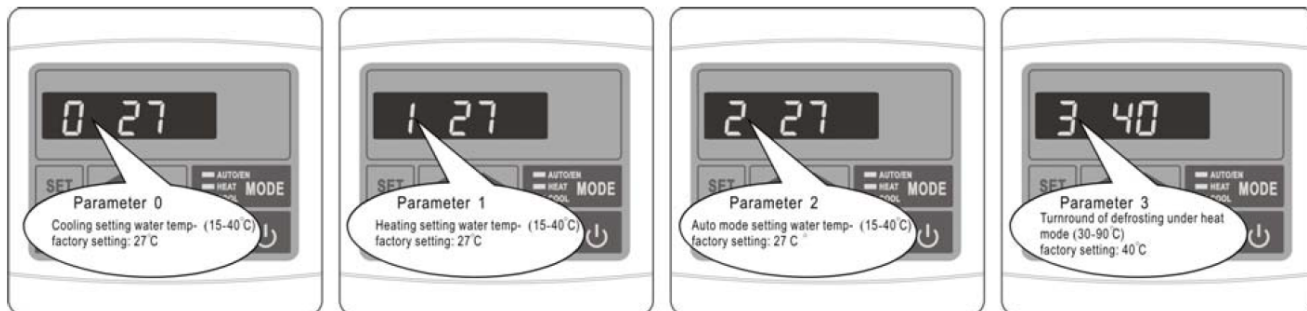

<p>Parametr 0</p> <p>Nastavená cílová teplota vody v režimu chlazení 15 ~ 45°C (tovární nastavení 27°C)</p>	<p>Parametr 1</p> <p>Nastavená cílová teplota vody v režimu topení 15 ~ 45°C (tovární nastavení 27°C)</p>	<p>Parametr 2</p> <p>Nastavená cílová teplota vody v automatickém režimu 15 ~ 45°C (tovární nastavení 27°C)</p>	<p>Parametr 3</p> <p>Interval pro kontrolu zamrznání (tovární nastavení 40 minut)</p>
---	---	---	---

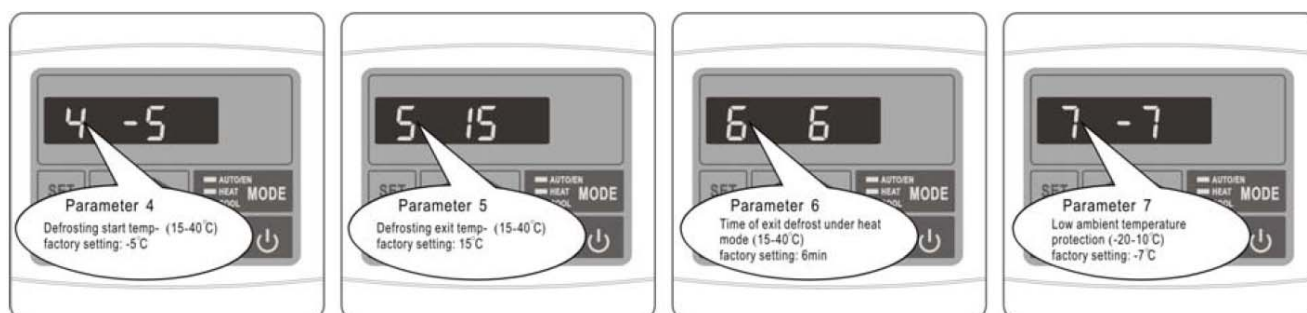

<p>Parametr 4</p> <p>Spínací teplota pro odmrazování (tovární nastavení -5°C)</p>	<p>Parametr 5</p> <p>Vypínací teplota pro odmrazování (tovární nastavení 15°C)</p>	<p>Parametr 6</p> <p>Doba odmrazování (tovární nastavení 6 minut)</p>	<p>Parametr 7</p> <p>Teplota ochrany proti nízké teplotě okolí (tovární nastavení -7°C)</p>
---	--	---	---

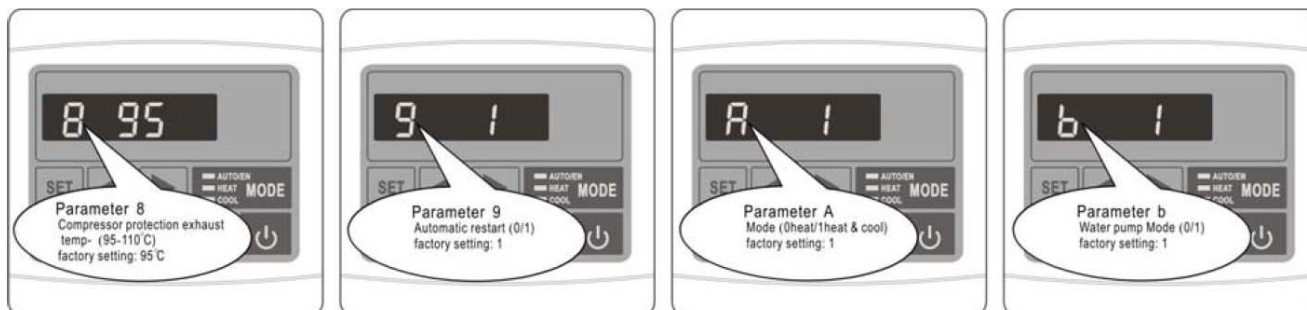

<p>Parametr 8</p> <p>Ochrana teploty na výstupu kompresoru 95 ~ 110°C (tovární nastavení 95°C)</p>	<p>Parametr 9</p> <p>Automatické restartování po výpadku proudu 0/1 (tovární nastavení 1)</p>	<p>Parametr A</p> <p>Volba režimu (topení / topení & chlazení) (tovární nastavení Topení & chlazení)</p>	<p>Parametr b</p> <p>Režim čerpadla filtrace 0/1 (tovární nastavení 1)</p>
--	---	--	--

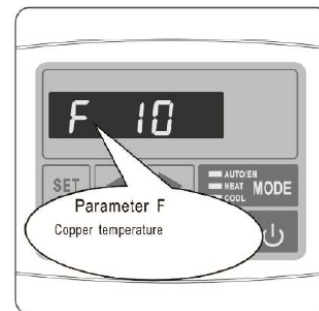
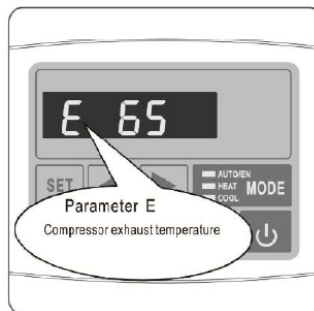
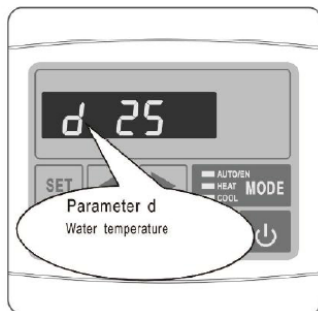
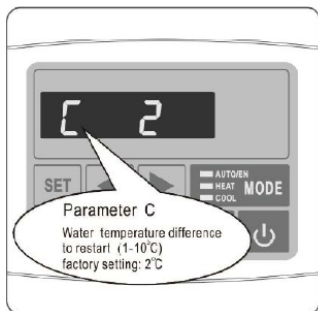

<p>Parametr C</p> <p>Rozdíl teplot pro opětovné zapnutí 1 ~ 10°C (tovární nastavení 2°C)</p>	<p>Parametr d</p> <p>Teplota vstupní vody</p>	<p>Parametr E</p> <p>Teplota chladiva na výstupu z kompresoru</p>	<p>Parametr F</p> <p>Teplota výparníku</p>
--	---	---	--

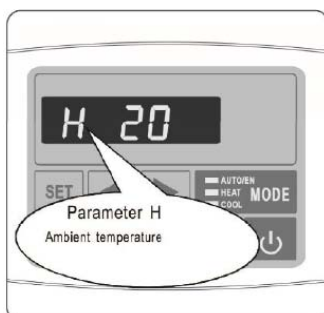



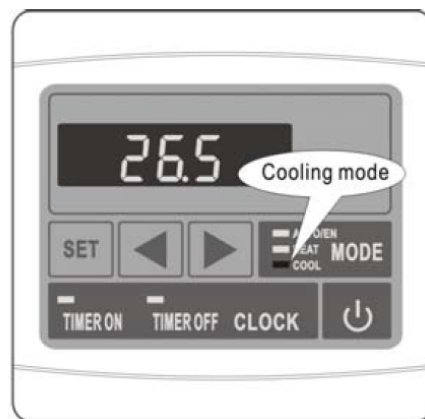
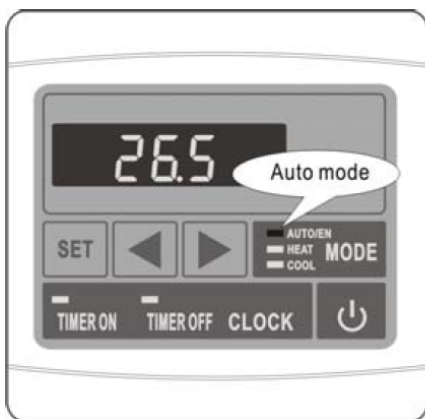

<p>Parametr H</p> <p>Teplota okolí</p>
--

5.4 Změna provozního režimu

Provozní režim tepelného čerpadla lze měnit pouze za provozu zařízení.



- Stiskněte  pro zapnutí zařízení. Během provozu ukazuje displej teplotu vody na vstupu do výměníku a aktivní provozní režim.
- Stiskněte tlačítko **MODE** pro změnu režimu (AUTO – TOPENÍ – CHLAZENÍ). Změna režimu je možná za provozu zařízení.
- Stiskněte tlačítko  nebo  k zapnutí kontrolního rozhraní. Vyberete parametr nastavení příslušné cílové teploty a, pokud chcete její hodnotu změnit, stiskněte tlačítko **SET**. Pak tlačítka  nebo  nastavte požadovanou teplotu.
- Zařízení se na cca 3-4 minuty vypne a pak se uvede do provozu ve změněném režimu.

5.5 Nastavení času a časovače (CLOCK, TIMER ON, TIMER OFF)

Poznámka: Nastavení času a časovače lze provést pouze v pohotovostním stavu.

Poznámka: Pokud v průběhu nastavování nestisknete žádné tlačítko po dobu cca 8s přepne se displej do standardního zobrazení.

5.5.1 Nastavení času

- Stiskněte tlačítko **CLOCK**, čas na displeji začne blikat. Opět stiskněte tlačítko **CLOCK** a pomocí šipek ◀ a ▶ nastavte hodinu. Opět stiskněte tlačítko **CLOCK** a pomocí šipek ◀ a ▶ nastavte minutu. Tlačítkem **CLOCK** nastavení potvrdíte.

5.5.2 Nastavení časovače

- Před nastavením časovače je nutno nejprve nastavit čas.
- Začátek pracovního cyklu nastavíte pomocí tlačítka **TIMER ON** (se zelenou značkou). Stiskněte tlačítko **TIMER ON**, čas na displeji začne blikat. Opět stiskněte tlačítko **TIMER ON** a pomocí šipek ◀ a ▶ nastavte hodinu. Opět stiskněte tlačítko **TIMER ON** a pomocí šipek ◀ a ▶ nastavte minutu. Tlačítkem **TIMER ON** nastavení potvrdíte.
- Nastavení času vypnutí pracovního cyklu provedete analogicky za použití tlačítka **TIMER OFF** (s červenou značkou).
- Jakmile je časovač nastaven, bude tepelné čerpadlo pracovat v denním režimu podle nastaveného času zapnutí a vypnutí pracovního cyklu.
- Pokud nastavíte stejný čas ON i OFF, časovač se nepoužije.
- Ke zrušení časovače stiskněte tlačítko **TIMER ON** a pak tlačítko **CLOCK** (zelená kontrolka zhasne), tlačítko **TIMER OFF** a pak tlačítko **CLOCK** (červená kontrolka zhasne).

5.6 Zámek ovládacího panelu

Stiskem a podržením tlačítek **SET** a ◀ současně po dobu 5s uzamknete ovládací panel.

Odemknutí panelu se provede stejným způsobem.

6. POUŽITÍ A PROVOZ ZAŘÍZENÍ

6.1 Provozní pokyny

DŮLEŽITÉ:

- ❑ Aby tepelné čerpadlo vytápělo bazén, musí běžet čerpadlo filtrace a voda proudit přes tepelný výměník.
- ❑ Nikdy nezapínejte tepelné čerpadlo, pokud je bez vody a pokud není v provozu filtrační zařízení.
- ❑ Nikdy tepelné čerpadlo nezakrývejte; za provozu jím musí proudit okolní vzduch.
- ❑ Chraňte tepelné čerpadlo před zamrznutím. Před příchodem mrazů vypusťte z filtrace a z tepelného čerpadla vodu a zazimujte podle návodu.

6.2 Nastavení provozního stavu pomocí obtoku

Je-li součástí filtračního okruhu obtok (není obsahem balení tepelného čerpadla), lze jím nastavit optimální provoz tepelného čerpadla po uvedení do provozu.

Použití obtoku

Obtok sestává z trojice kohoutů zapojených podle obrázku dole. Vpravo je přítok od čerpadla filtrace, vlevo je vratné potrubí zpět do bazénu.

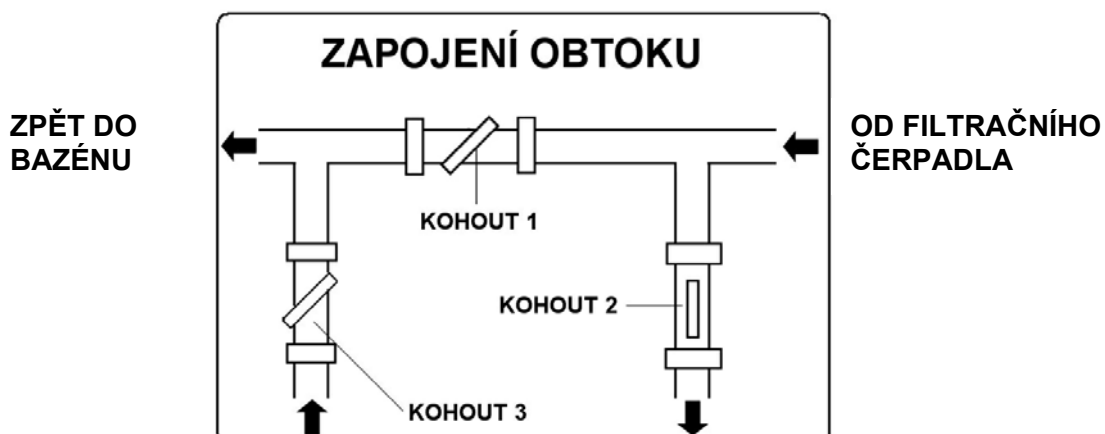

Úplně uzavřete kohout 1 a otevřete kohouty 2 a 3 na přívodu i výstupu z tepelného čerpadla. Za těchto podmínek protéká tepelným čerpadlem maximální množství vody. Uved'te tepelné čerpadlo do chodu v režimu ohřevu. Počkejte, až se hodnota tlaku na tlakoměru ustálí. Správné nastavení tlaku by mělo být v rozmezí od 21 do 35 kg/cm² (bar).

Pokud se tlak ustálí pod hodnotou 21 kg/cm², budete muset pootevřít kohout 1 a přivřít kohout 3 a snížit tak průtok vody tepelným čerpadlem.

Pokud se tlak ustálí nad hodnotou 35 kg/cm², je průtok filtračním okruhem nedostatečný. Přijměte opatření k tomu, aby se průtok zvýšil.

Běžné seřízení trojice obtokových kohoutů:

KOHOUT 1: Přivřený tak, aby manometr tepelného čerpadla vykazoval tlak v rozmezí 21 do 35 kg/cm² (bar).

KOHOUT 2: Otevřený.

KOHOUT 3: Napůl zavřený.



6.3 Kondenzace vody

Nižší teplota výparníku za provozu tepelného čerpadla je příčinou srážení vzdušné vlhkosti na lamelách výparníku a vzniku kondenzátu. Pokud je relativní vlhkost vzduchu velmi vysoká, může to být i několik litrů zkondenzované vody za hodinu. Voda stéká po lamelách do prostoru dna skříně a vytéká plastovou armaturou, která je konstruována pro připojení 3/4" PVC hadici, kterou lze odvádět kondenzát do příhodného odtoku.

Je velmi snadné zaměnit zkondenzovanou vodu za únik vody z vnitřku tepelného čerpadla. Existují dva jednoduché způsoby, jak zjistit, že se jedná o kondenzát či nikoliv:

1. Vypnout zařízení a nechat běžet pouze bazénové čerpadlo. Jestliže voda přestane vytékat, jedná se o zkondenzovanou vodu.
2. Provést test na přítomnost chlóru ve vytékající vodě (je-li jím bazén ošetřován) – jestliže není ve vytékající vodě obsažen chlór, pak se jedná o kondenzát.

Poznámka: Případná vlhkost v okolí zařízení je způsobena srážením vodní páry a je zcela v pořádku.

6.4 Automatické odmrazování výparníku

Odmrazování je nutné pouze v režimu ohřevu, kdy může za nízkých teplot okolí kondenzát namrznat na lamelovém výparníku. Proces probíhá automaticky podle parametrů nastavených pro režim odmrazování – viz kapitola **5.3 Nastavení a kontrola provozních parametrů**. Níže popsaný proces odpovídá továrnímu nastavení parametrů 3, 4, 5 a 6.

Průběh odmrazování:

1 – Začátek procesu

Odmrazování se zapne, pokud nastanou následující podmínky současně:

- Teplota naměřená teplotním čidlem odmrazování klesne pod -5 °C (měření probíhá každých 40 minut provozu).
- Kompresor běží bez zastávky po dobu 40 minut.

2 - Zastaví se kompresor a ventilátor.

3 - Po cca 20 vteřinách dojde k přenastavení čtyřcestného ventilu.

4 - Jednu minutu po zastavení se rozběhne samotný kompresor a nahromaděná námraza na lamelovém radiátoru začne odtávat, což je obvykle doprovázeno vytvářením páry.

5 – Konec procesu:

Odmrazování je ukončeno, pokud nastane jedna z následujících podmínek:

- Teplota čidla odmrazování stoupne na 15 °C.
- Kompresor běží po celkovou dobu 6 minut.

6 - Kompresor se zastaví.

7 - Po uplynutí cca jedné minuty dojde k přenastavení čtyřcestného ventilu.

8 – Do dvou minut po zastavení se kompresor opětovně rozběhne společně s ventilátorem v režimu ohřevu.

6.5 Nucené odmrazování

Pokud se na výparníku začne objevovat námraza, lze využít funkci nuceného odmrazování.

Stiskněte a 10s podržte tlačítko **MODE** a zařízení začne výparník odmrazovat. Režim nuceného odmrazování skončí, jakmile se dosáhne nastavených parametrů pro odmrazování. Poté se zařízení na cca minutu zastaví a poté začne opět pracovat v režimu topení.

Poznámka: Parametry pro odmrazování lze nastavit – viz kapitola **5.2 Nastavení provozních parametrů**.

Poznámka: Automatické odmrazování ani nucené odmrazování nelze použít v případě, kdy tepelné čerpadlo pracuje v režimu chlazení.



NEBEZPEČÍ: Režim nuceného odmrazování použijte pouze tehdy, kdy je na výparníku skutečně námraza. Použití režimu nuceného odmrazování v jiných případech může vést k přehřívání zařízení, k úniku chladiva anebo k poškození zařízení.

6.6 Možné problémy způsobené vnějšími podmínkami

Za určitých vnějších podmínek může být výměna tepla mezi chladičem a vodou na jedné straně, a mezi chladičem a vzduchem na straně druhé, nedostatečná. To má za následek zvýšení tlaku v chladicím okruhu a zvýšení spotřeby elektrické energie kompresorem.

Teplotní čidlo na výstupu z kompresoru a jistič v napájecím vedení zařízení jej ochrání před těmito extrémními podmínkami. Na displeji se proto objeví chybové hlášení *EE 6*.

Příčiny tohoto stavu jsou následující:

Režim ohřevu

- Nedostatečný průtok vody. Pro zvýšení výměny tepla **chladič** → **voda** uzavřete ventil obtoku.

Režim chlazení











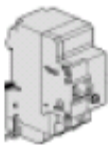

- Příliš velký průtok vody. Pro snížení průtoku vody a tím zvýšení výměny tepla **voda** → **chladič** otevřete ventil obtoku.
- Nedostatečný průtok vzduchu. Přesvědčte se, zda nejsou zaneseny lamely výparníku.

Poznámka: Toto chybové hlášení se nejspíše zobrazí při vysoké teplotě vody v bazénu a vysoké teplotě okolního vzduchu.

6.7 Poznámky k provozu tepelného čerpadla

- Účinnost tepelného čerpadla stoupá s rostoucí teplotou okolního vzduchu.
- Dosažení požadované teploty může trvat několik dnů. Tato doba je zcela normální a závisí především na klimatických podmínkách, objemu vody v bazénu, velikosti vodní plochy, době provozu tepelného čerpadla a tepelným ztrátám bazénu (např. odparem z vodní hladiny, prostupem tepla, vyzařováním atd.). V případě, kdy nejsou přijata dostatečná opatření k omezení tepelných ztrát, není udržování vysoké teploty vody ekonomické a v některých případech ani možné.
- K omezení tepelných ztrát v době, kdy se bazén nepoužívá, použijte krycí nebo solární plachtu.
- Teplota vody v bazénu by neměla přesáhnout 30°C. Teplá voda příliš neosvěží a navíc tvoří optimální podmínky pro růst řas. Také některé komponenty bazénů mohou mít teplotní omezení. Může například docházet k měknutí fólie u fóliových bazénů. Proto nenastavujte na termostatu vyšší teplotu než 30°C.

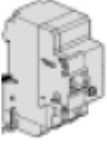
6.8 Zjednodušené schéma ovládání

Činnost	Externí zařízení nebo ovládací tlačítko tepelného čerpadla	Displej	Odezva tepelného čerpadla
Zapnutí napájení tepelného čerpadla	Vložte vidlici přívodní šňůry do zásuvky; v případě pevného připojení sepněte jistič okruhu napájení tepelného čerpadla. 		Zobrazí aktuální teplotu vody.
Zapnutí cirkulace bazénové vody v porubí	Zapněte čerpadlo filtrace vody. 	dtto	
Nastavení teploty vody v bazénu	 Volitelné v rozsahu 15 °C až 45 °C		Tepelné čerpadlo ohřívá nebo ochlazuje vodu, dokud není dosažena požadovaná teplota vody.
Start tepelného čerpadla	Stiskněte tlačítko. 		Tepelné čerpadlo bude uvedeno do chodu v časovém intervalu od 1 vteřiny do 3 minut v předešlém provozním režimu (ohřev nebo chlazení).
Přepnutí mezi provozními režimy	Stiskněte tlačítko MODE		Tepelné čerpadlo se na 3-4 minuty zastaví, změní provozní režim a spustí se v novém režimu.
Stop	Stiskněte tlačítko 		Tepelné čerpadlo se okamžitě zastaví a zůstane v pohotovostním stavu.
Vypnutí	Vytáhněte vidlici přívodní šňůry ze zásuvky; v případě pevného připojení vypněte jistič okruhu napájení tepelného čerpadla. 		Úplné vypnutí tepelného čerpadla.

7. ÚDRŽBA A KONTROLA

7.1 Údržba



POZOR: Zařízení obsahuje elektrické součástky pod napětím. Zařízení smí otevřít pouze osoba s příslušnou elektrotechnickou kvalifikací. Nebezpečí úrazu elektrickým proudem.



DŮLEŽITÉ: Před jakýmkoli zásahem do zařízení se nejprve ujistěte, že je odpojeno od sítě.

- (a) Čistěte pravidelně bazén a filtraci, aby nedošlo k poškození zařízení vlivem špinavého nebo ucpaného filtru.
- (b) Pravidelně kontrolujte přívod elektrické energie a stav přívodního kabelu. Pokud začne zařízení pracovat neobvykle, zařízení ihned vypněte a kontaktujte autorizovaný servis.
- (c) Pravidelně kontrolujte pracovní oblast čerpadla (viz obrázek v kapitole **4.1 Výběr stanoviště**), udržujte ji v čistotě a odstraňujte z ní nahromaděné nečistoty, listí, případně sněh.
- (d) Nepoužíváte-li tepelné čerpadlo, odpojte jej od sítě, vypustte z něj vodu a zakryjte je nepromokavou plachtou nebo PE fólií.
- (e) Pro vnější omytí tepelného čerpadla používejte běžný čisticí prostředek na nádobí a čistou vodu.
- (f) Pravidelně čistěte měkkým kartáčem vnější plochu výparníku od nachytaných nečistot. Kontrolujte plochu výparníku, zda lamely nejsou pomačkány. Lamely lze opatrně narovnat plochým, neostrým nástrojem. Na mechanické poškození lamel se záruka nevztahuje.
- (g) Pravidelně kontrolujte dotažení šroubů připevňujících zařízení k podložce, šroubů upevňujících kryty a opotřebenění přívodního kabelu. Zrezivělé části očistěte drátěným kartáčem a ošetřete je antikoročním nátěrem.
- (h) Pravidelně demontujte horní kryt a vyčistěte vnitřek tepelného čerpadla od nečistot.
- (i) Veškeré opravy musí provádět kvalifikovaný technik.
- (j) Údržbu chladicího systému musí provádět kvalifikovaný technik.

7.2 Zazimování

- (a) Odpojte tepelné čerpadlo od sítě.
- (b) Uzavřete obtokové kohouty 2 a 3 (viz obrázek v kapitole **6.2 Nastavení provozního stavu pomocí obtoku**).
- (c) Vypustte z čerpadla vodu odšroubováním potrubí z obou přípojek filtračního okruhu (**NEBEZPEČÍ ZAMRZNUTÍ**).
- (d) **Zbylou vodu ve výměníku čerpadla vysajte do sucha (NEBEZPEČÍ ZAMRZNUTÍ).**
- (e) Našroubujte potrubí zpět (ale nedotahujte), aby se do čerpadla nedostaly nečistoty nebo voda.



DŮLEŽITÉ: Správné zazimování je velice důležité. Ve výměníku čerpadla nesmí zůstat voda. Na případné poškození výměníku mrazem se záruka nevztahuje.

7.3 Záruční podmínky, servis a náhradní díly

Záruční podmínky platí tak, jak jsou popsány v záručním listě. Servis a náhradní díly zajišťuje Mountfield a.s. prostřednictvím svých prodejen a servisních středisek.

7.4 Chybová hlášení a jejich odstranění

Zobrazené chybové hlášení a provozní stav zařízení	Součástka	Možná příčina	Odstranění Další možná příčina a řešení
PP 1 Došlo k zastavení kompresoru a ventilátoru.	Čidlo teploty vody	Vedení k čidlu je přerušeno, přerušené napájení nebo vadné čidlo.	Překontrolujte čidlo, vodiče a připojení. Vadné vyměňte. Pokud porucha trvá, vyměňte řídicí jednotku.
PP 2 Došlo k zastavení kompresoru a ventilátoru.	Teplotní čidlo na výstupu z kompresoru	Vedení k čidlu je přerušeno, přerušené napájení nebo vadné čidlo.	Překontrolujte čidlo, vodiče a připojení. Vadné vyměňte. Pokud porucha trvá, vyměňte řídicí jednotku.
PP 3 Tepelné čerpadlo běží nepřetržitě.	Systém odmrazování	Odmrazení bylo nedostatečné a řídicí systém zastavil tepelné čerpadlo.	Mírně zvýšte průtok vody tepelným čerpadlem. Tím se zvýší teplota chladiva ve výparníku.
PP 5 Došlo k zastavení kompresoru a ventilátoru.	Čidlo teploty venkovního vzduchu	Vedení k čidlu je přerušeno, přerušené napájení nebo vadné čidlo.	Překontrolujte čidlo, vodiče a připojení. Vadné vyměňte. Pokud porucha trvá, vyměňte řídicí jednotku.
PP 7	První stupeň ochrany proti zamrznutí	Příliš nízká teplota okolí nebo teplota vstupní vody.	Čerpadlo filtrace se uvede do provozu.
PP 7	Druhý stupeň ochrany proti zamrznutí	Příliš nízká teplota okolí nebo teplota vstupní vody.	Kromě čerpadla filtrace začne pracovat i tepelné čerpadlo.
EE 1 Došlo k zastavení kompresoru a ventilátoru.	Spínač maximálního, minimálního tlaku	Nízký průtok vody.	Vyčistěte filtraci, obtok otevřete naplno.
		Ochrana je odpojena nebo je vadná.	1)
		Přebytek chladiva v systému.	1)
EE 2 Došlo k zastavení kompresoru a ventilátoru.	Spínač minimálního tlaku	Nedostatek chladiva v systému.	1)
		Únik chladiva ze systému.	1)
EE 3 Došlo k zastavení kompresoru a ventilátoru.	Průtokový spínač	Nízký průtok vody. Vedení k průtokovému spínači je přerušeno nebo vadný průtokový spínač.	Vyčistěte filtraci, obtok otevřete naplno. Překontrolujte připojení a vodiče, vyměňte je nebo vyměňte řídicí jednotku.
EE 4 Zařízení nelze zapnout.	Bezpečnostní spínač	Zásah bezpečnostního spínače.	Nechte zkontrolovat elektrické zapojení.
EE 5 Došlo k zastavení kompresoru a ventilátoru.	Čidlo teploty venkovního vzduchu	Okolní teplota je nižší, než je minimální nastavená.	

Poznámka:

1) Přivolejte technika chladírenských zařízení, aby překontroloval chladicí systém.

Zobrazené chybové hlášení a provozní stav zařízení	Součástka	Možná příčina	Odstranění Další možná příčina a řešení
EE 6 Došlo k zastavení kompresoru a ventilátoru.	Teplotní čidlo na výstupu z kompresoru	Více jak třikrát během 24h byla detekována teplota 105 °C na výstupu z kompresoru.	Možný problém, způsobený vnějšími podmínkami. Únik chladiva. Ucpaná kapilára.
EE 7 Zařízení nelze zapnout.	Fázová ochrana	Špatné zapojení fází.	Nechte zkontrolovat správnost zapojení fází.
EE 8 Ovládací panel nekomunikuje.	Komunikační chyba	Problém komunikace zařízení s řídicí jednotkou.	Překontrolujte spoje signálního kabelu.

DŮLEŽITÉ: V případě nutnosti zásahu do elektroinstalace uvnitř zařízení kontaktujte autorizovaný servis.

Poznámky:

