

MTF

HTA 60-60T

CZ NÁVOD K POUŽITÍ

Aku plotové nůžky

SK NÁVOD NA POUŽITIE

Aku plotové nožnice

EN USER MANUAL

Battery Hedge Trimmer



1AKU4022

02/2025 – No. 884C

Mountfield a.s.
Mirošovická 697
CZ - 251 64 Mnichovice
mountfield@mountfield.cz
www.mountfield.cz

1

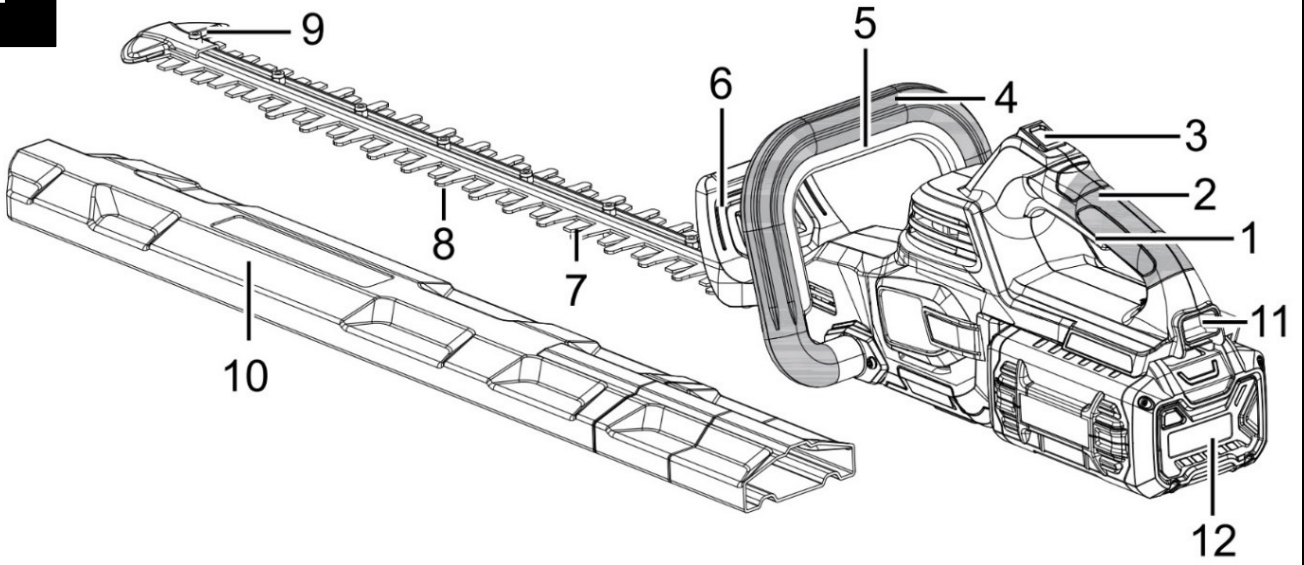

2

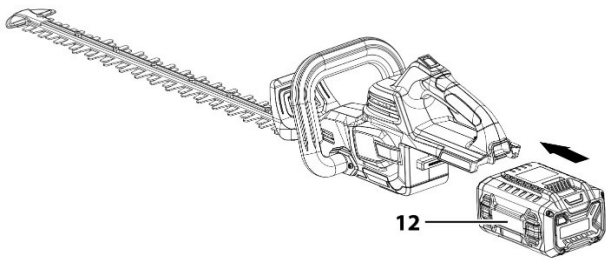

3

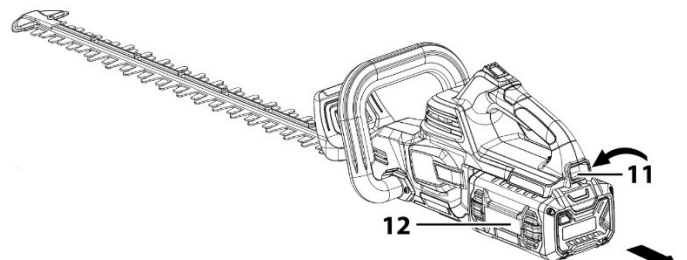

4

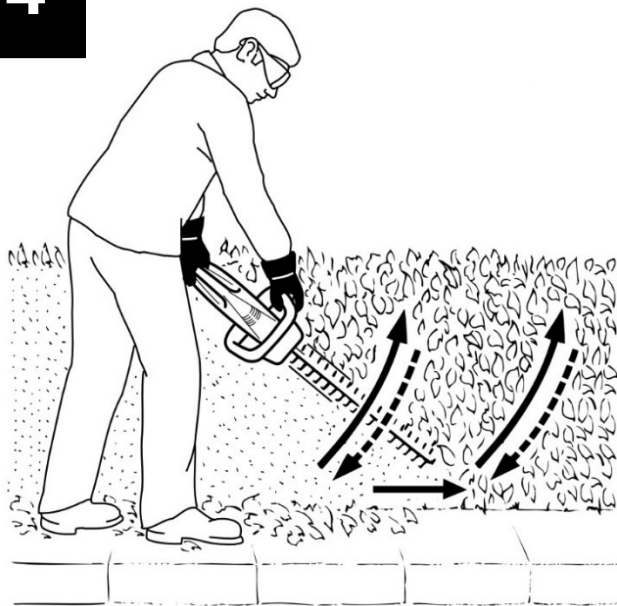

5



Vážený zákazníku,
děkujeme za důvěru, kterou jste nám projevil koupí našeho výrobku.

Před prvním použitím tohoto výrobku si přečtěte tento návod k použití. Naleznete v něm informace o bezpečném způsobu použití výrobku a zajištění jeho dlouhé životnosti. Věnujte zvýšenou pozornost všem bezpečnostním pokynům uvedeným v tomto návodu!

Tento návod k použití obsahuje i pokyny, které vyžadují zvláštní pozornost a poukazují na důležité okolnosti, které je nutné vzít v úvahu, abyste předešli vážným úrazům nebo škodám a jsou v textu návodu označeny následujícími výstrahami.



POZOR!

Tato výstraha označuje pokyny, které musí být dodržovány, aby se předešlo situacím, které mohou vést k vážnému úrazu nebo smrti.



DŮLEŽITÉ!

Tato výstraha označuje pokyny, které musí být dodrženy, aby se předešlo mechanickým závadám, poškození nebo zničení výrobku.



POZNÁMKA

Tato výstraha označuje užitečné rady nebo pokyny k používání výrobku.

Informace, popisy a vyobrazení v tomto návodu k použití odpovídají známému stavu v době tvorby tohoto návodu a výrobce si vyhrazuje právo na provádění změn bez předchozího upozornění. Obrázky mohou obsahovat volitelnou výbavu a příslušenství a nemusí zahrnovat veškerou standardní výbavu.

ÚČEL POUŽITÍ

Při použití ke stanovenému účelu splňuje tento stroj nejnovější technické požadavky a aktuální bezpečnostní předpisy platné v době jeho uvedení na trh.

Tento stroj byl navržen a vyroben pouze ke stříhání živých plotů, křovin a okrasných keřů v soukromých zahradách. Je zakázáno používat je ke stříhání jiných druhů materiálu. Plotové nůžky nepoužívejte k páčení, zdvihání, posunování nebo lámaní předmětů ani je neupínejte do pevné podpěry. Plotové nůžky nepoužívejte k prořezávání stromů ani ke stříhání trávy.

Tento stroj je určen pouze pro soukromé použití. Použití stroje pro soukromé použití představuje roční provozní dobu, která obecně nepřekračuje 50 hodin.

Tento stroj není vhodný ke komerčnímu nebo průmyslovému použití.

Použití k jakémukoli jinému účelu než zde uvedenému, je nesprávné. Nesprávné použití, neodborné zásahy do stroje nebo použití neoriginálních součástí, které nebyly dodány výrobcem, může způsobit poškození stroje a ohrozit bezpečnost obsluhy nebo okolostojících osob, a zbavuje výrobce jakékoli zákonné odpovědnosti.



POZNÁMKA: Ilustrace a popisy uvedené k tomuto návodu nejsou přísně závazné. Výrobce si vyhrazuje právo na provádění případných změn bez povinnosti aktualizace tohoto návodu.

TENTO NÁVOD USCHOVEJTE PRO POZDĚJŠÍ POUŽITÍ!

Obsah

1. POPIS STROJE	4
2. SYMBOLY	5
3. VŠEOBECNÉ BEZPEČNOSTNÍ POKYNY	5
4. BEZPEČNOSTNÍ POKYNY PRO PLOTOVÉ NŮŽKY	7
5. SESTAVENÍ	9
6. OBSLUHA	9
7. ÚDRŽBA	10
8. PŘEPRAVA A SKLADOVÁNÍ	11
9. ODSTRAŇOVÁNÍ PROBLÉMŮ	11
10. SERVIS A NÁHRADNÍ DÍLY	12
11. LIKVIDACE	12
12. ZÁRUČNÍ PODMÍNKY	12
13. TECHNICKÉ ÚDAJE	13

1. POPIS STROJE

1. Zadní páčka spínače

Stisknutím páčky spínače spustíte nebo zastavíte provoz střížné lišty. Aktivuje se rukou nebo prsty.

2. Zadní rukojeť

Úchopná plocha (vyznačená šedě), která se nachází nejdále od střížné lišty.

3. Blokování

Tento spínač zabraňuje neúmyslné aktivaci páčky spínače, pokud jej obsluha neuvolní.

4. Přední rukojeť

Úchopná plocha (vyznačená šedě) se nachází u střížné lišty či směrem k ní.

5. Přední páčka spínače

Plotové nůžky lze spustit pouze při současném stisknutí obou páček spínače (přední páčka spínače a zadní páčka spínače).

6. Ochranný štít

Chráníč, který pomáhá zabránit nechtěnému kontaktu ruky se střížnou lištou odvádí odštěpky nebo jiné nečistoty.

7. Střížná lišta

Kalené ocelové nože pro stříhání živých plotů a keřů. Skládají se ze zubů lišty, které stříhají buď proti jiným zubům lišty, nebo proti střížné desce.

8. Pevné nože

Neostrá deska připevněná k střížné liště, která zabraňuje nežádoucímu kontaktu s řeznými noži.

9. Doraz

Doraz připevněný ke střížné liště, který zabraňuje kontaktu překážky s pohybujícími se řeznými noži.

10. Ochranný kryt střížné lišty

Kryt určený k zakrytí střížné lišty během přepravy nebo při skladování plotových nůžek.

11. Uvolňovací tlačítko baterie

Zajišťuje baterii ve stroji a uvolňuje ji ze stroje.

12. Baterie

Dodává elektrickou energii motoru.



POZNÁMKA: Veškeré potřebné obrázky naleznete na prvních stránkách tohoto návodu k použití. V rámci jednotlivých popisů budete odkazováni na příslušné obrázky.

2. SYMBOLY

Na této stránce jsou vyobrazeny a popsány bezpečnostní symboly, které jsou na stroji či v návodu. Než se pokusíte stroj sestavit a provozovat, dbejte všech symbolů, porozumějte jim a dodržujte je.



Pozor! / Výstraha!



Používejte pracovní ochranné rukavice.



Používejte ochranné brýle a ochranu sluchu.



Používejte ochrannou obuv.



Označení CE.
Potvrzuje shodu výrobku s požadavky příslušných směrnic Evropské unie.



Přečtěte si návod k použití!



Nikdy nevystavujte dešti (nebo vlhkosti).



Vyjměte baterii.
Před čištěním nebo údržbou odpojte nebo vyjměte baterii.



Nepřibližujte se rukama k řezným nožům!



Garantovaná hladina akustického výkonu.

3. VŠEOBECNÉ BEZPEČNOSTNÍ POKYNY



POZOR! Pročtěte si všechna bezpečnostní upozornění a pokyny. Opomenutí při dodržování těchto bezpečnostních upozornění a pokynů může vést k úrazu elektrickým proudem, ke vzniku požáru a/nebo k vážnému zranění osob.

Uschovejte si všechny pokyny a návod pro budoucí použití.

V těchto bezpečnostních upozorněních používaný pojem „elektrické nářadí“ se vztahuje na elektrické nářadí napájené ze sítě (se síťovými kabely) a na elektrické nářadí napájené akumulátory (bez síťových kabelů).

1) Bezpečnost na pracovišti

- Udržujte svoje pracoviště čisté a dobře osvětlené.** *Nepořádek nebo neosvětlené pracoviště mohou zapříčinit nehody.*
- S elektrickým nářadím nepracujte v prostředí s nebezpečím výbuchu, ve kterém se vyskytují hořlavé kapaliny, plyny nebo prach.** *Elektrické nářadí vytváří jiskry, které mohou prach nebo páry zapálit.*
- Dbejte na to, aby při práci s elektrickým nářadím byly děti a jiné osoby v bezpečné vzdálenosti.** *V případě odvrácení pozornosti můžete ztratit kontrolu nad prováděnou činností.*

2) Elektrická bezpečnost

- Vidlice přívodu elektrického nářadí musí konstrukcí odpovídat síťové zásuvce. Vidlici přívodu v žádném případě neupravujte. Nepoužívejte žádné zásuvkové adaptéry společně s nářadím, které má ochranný vodič.** *Neupravené vidlice a odpovídající zásuvky snižují riziko úrazu elektrickým proudem.*
- Vyhýbejte se tělesnému kontaktu s uzemněnými povrchy jako např. potrubí, tělesa ústředního topení, sporáky a chladničky.** *V případě, že je tělo uzemněno, je riziko úrazu elektrickým proudem vyšší.*
- Elektrické nářadí nevystavujte dešti nebo mokrému prostředí.** *Vniknutí vody do elektrického nářadí zvyšuje riziko úrazu elektrickým proudem.*

- d) **Nepoužívejte přívodní kabel k jiným účelům. Nikdy nenoste ani netahejte elektrické nářadí za přívodní kabel, ani za něj nářadí nezavěšujte. Nevytahujte vidlici ze zásuvky tahem za kabel. Chraňte kabel před vysokými teplotami, olejem, ostrými hranami nebo pohyblivými částmi nářadí. Poškozené nebo pokroucené kabely zvyšují nebezpečí úrazu elektrickým proudem.**
- e) **Pokud s elektrickým nářadím pracujete venku, používejte pouze takové prodlužovací kabely, které jsou určeny k použití venku. Použití kabelu určeného k použití venku snižuje riziko úrazu elektrickým proudem.**
- f) **Pokud se nedá vyhnout použití elektrického nářadí ve vlhkém prostředí, používejte napájení chráněné proudovým chráničem (RCD). Používání proudového chrániče snižuje nebezpečí úrazu elektrickým proudem.**

3) Bezpečnost osob

- a) **Při používání elektrického nářadí buďte pozorní, dávejte pozor na to, co děláte, přistupujte k práci s elektrickým nářadím s rozvahou. Nepoužívejte elektrické nářadí, jste-li unaveni nebo jste-li pod vlivem drog, alkoholu nebo léků. Chvilé nepozornosti při práci s elektrickým nářadím může mít za následek vážná zranění.**
- b) **Používejte osobní ochranné prostředky. Vždy noste ochranné pracovní rukavice a ochranu očí. Používání osobního ochranných prostředků jako je maska proti prachu, protismyková bezpečnostní obuv, ochranná přilba nebo protihlukové ochrany sluchu, vždy podle druhu a použití elektrického nářadí, snižuje riziko zranění.**
- c) **Předcházejte náhodnému uvedení nářadí do provozu. Zkontrolujte, zda je elektrické nářadí vypnuté dříve, nežli ho připojíte k síti a/nebo zasunete akumulátor, uchopíte nebo ponese. Přenášení nářadí s prstem na spínači nebo zapojování vidlice do zásuvky se zapnutým spínačem může být příčinou nehod.**
- d) **Před zapnutím nářadí odstraňte z jeho blízkosti všechny seřizovací nástroje nebo klíče. Nástroj nebo klíč, který se nachází v rotující části nářadí, může způsobit zranění.**
- e) **Pracujte jen tam, kam bezpečně dosáhnete. Vyhněte se nezvyklému držení těla. Dbejte na stabilní postoj a vždycky udržujte rovnováhu. Budete tak elektrické nářadí lépe kontrolovat v nečekaných situacích.**
- f) **Noste vhodné oblečení. Nenoste volné oblečení nebo ozdoby. Dbejte, aby vaše vlasy, oděv a rukavice byly v bezpečné vzdálenosti od pohyblivých dílů. Volné oblečení, ozdoby nebo dlouhé vlasy se mohou do pohyblivých dílů zachytit.**
- g) **Pokud je možné použít zařízení k odsávání prachu a záchytná zařízení, zkontrolujte, zda jsou tato zapojená a správně použita. Použití zařízení k odsávání prachu může snížit ohrožení prachem.**
- h) **Obsluha nesmí dopustit, aby se kvůli rutině, která vychází z častého používání nářadí, stala samolibou a začala ignorovat zásady bezpečnosti nářadí. Neopatrná činnost může ve zlomku vteřiny způsobit závažné poranění.**

4) Používání a ošetřování elektrického nářadí

- a) **Nářadí nepřetěžujte. Ke své práci používejte vždy k tomu určené elektrické nářadí. Správně zvolené elektrické nářadí bude lépe a bezpečněji vykonávat práci, pro kterou bylo konstruováno.**
- b) **Nepoužívejte elektrické nářadí, které se nedá zapnout nebo vypnout spínačem. Elektrické nářadí, které se nedá ovládat spínačem, je nebezpečné a je zapotřebí ho nechat opravit.**
- c) **Vytáhněte vidlici ze zásuvky anebo vyjměte akumulátor předtím, než budete provádět nastavení elektrického nářadí, vyměňovat příslušenství nebo nářadí odložíte. Toto bezpečnostní opatření zabraňuje neúmyslnému spuštění nářadí.**
- d) **Nepoužívané elektrické nářadí uchovávejte mimo dosah dětí. Nedovolte pracovat s nářadím osoby, které nejsou s ním seznámené nebo které nečetly tyto pokyny. Elektrické nářadí je nebezpečné, pokud ho používají nezkušené osoby.**
- e) **O nářadí se pečlivě starejte. Kontrolujte, zda pohyblivé části bezchybně fungují a nezasekávají se. Soustřeďte se na praskliny nebo poškození, které mohou ohrozit bezpečnou funkci elektrického nářadí. Poškozené díly nechte před použitím nářadí vyměnit. Mnohé nehody mají svou příčinu v nedostatečně udržovaném elektrickém nářadí.**

- f) **Řezné nástroje udržujte ostré a čisté.** *Pozorně ošetřované řezné nástroje s ostrými řeznými hranami se méně zasekávají a lehčeji se vedou.*
- g) **Používejte elektrické nářadí, příslušenství, pracovní nástroje atd. podle těchto pokynů a tak, jako je to pro tento speciální typ nářadí předepsané.** *Přítom zohledněte pracovní podmínky a prováděnou činnost. Používání elektrického nářadí na jiné, než určené účely může vést k nebezpečným situacím.*
- h) **Rukojeti a úchopové povrchy je nutno udržovat suché, čisté a bez mastnot.** *Kluzké rukojeti a úchopové povrchy neumožňují v neočekávaných situacích bezpečné držení a kontrolu nářadí.*

5) Používání a údržba bateriového nářadí

- a) **Nářadí je nutno nabíjet pouze nabíječem, který je určen výrobcem.** *Nabíječ, který může být vhodný pro jeden typ bateriové soupravy, může být při použití s jinou bateriovou soupravou příčinou nebezpečí požáru.*
- b) **Nářadí je nutno používat pouze s bateriovou soupravou, která je výslovně určena pro dané nářadí.** *Používání jakýchkoli jiných bateriových souprav může být příčinou nebezpečí úrazu nebo požáru.*
- c) **Není-li bateriová souprava právě používána, chraňte ji před stykem s jinými kovovými předměty, jako jsou kancelářské sponky, mince, klíče, hřebíky, šrouby, nebo jiné malé kovové předměty, které mohou způsobit spojení jednoho kontaktu baterie s druhým.** *Zkratování kontaktů baterie může způsobit popáleniny nebo požár.*
- d) **Při nesprávném používání mohou z baterie unikat tekutiny; vyvarujte se kontaktu s nimi.** *Dojde-li k náhodnému styku s těmito tekutinami, opláchněte postižené místo vodou. Dostane-li se tekutina do oka, vyhledejte navíc lékařskou pomoc. Tekutiny unikající z baterie mohou způsobit záněty nebo popáleniny.*
- e) **Bateriová souprava nebo nářadí, které je poškozeno nebo přestavěno, se nesmí používat.** *Poškozené nebo upravené akumulátory se mohou chovat nepředvídatelně, které může mít za následek oheň, výbuch nebo nebezpečí úrazu.*
- f) **Bateriové soupravy nebo nářadí se nesmí vystavovat ohni nebo nadměrné teplotě.** *Vystavení ohni nebo teplotě vyšší než 130 °C může způsobit výbuch.*
- g) **Je nutno dodržovat všechny pokyny nabíjení a nenabíjet bateriovou soupravou nebo nářadí mimo teplotní rozsah, který je uveden v návodu k používání.** *Nesprávné nabíjení nebo nabíjení při teplotách, které jsou mimo uvedený rozsah, mohou poškodit baterii a zvýšit riziko požáru.*

6) Servis

- a) **Opravy svého elektrického nářadí svěřte pouze kvalifikované osobě, která bude používat originální náhradní díly.** *Tím zajistíte, že zůstane zachovaná stejná úroveň bezpečnosti elektrického nářadí jako před opravou.*
- b) **Poškozené bateriové soupravy se nesmí nikdy opravovat.** *Oprava bateriových souprav by měla být prováděna pouze u výrobce nebo v autorizovaném servisu.*

4. BEZPEČNOSTNÍ POKYNY PRO PLOTOVÉ NŮŽKY

- a) **Plotové nůžky se nesmí používat za špatných povětrnostních podmínek, zvláště hrozí-li riziko blesků.** *To snižuje riziko být zasažen bleskem.*
- b) **Důkladně prohlédněte oblast, kde se má stroj používat, z hlediska výskytu volně žijících živočichů.** *Volně žijící živočichové mohou být strojem během provozu zraněni.*
- c) **Před použitím stroje vždy vizuálně zkontrolujte, zda nejsou řezné nože poškozené a zda na nich nejsou cizí předměty.** *Poškozené části a úlomky zvyšují riziko poranění.*
- d) **Používejte ochranu očí a rukou.** *Vhodné ochranné pomůcky omezí zranění osob způsobená odletujícími úlomky nebo náhodným kontaktem s hlavou nůžek a lištou nůžek.*
- e) **Při obsluze stroje vždy používejte obě ruce.** *Držení stroje oběma rukama zabrání ztrátě kontroly.*

- f) **Držte stroj pouze za izolované úchopné plochy, protože řezné nože se mohou dotknout skrytých vodičů.** *Kontakt řezných nožů s "živým" vodičem může způsobit, že odkryté kovové části stroje budou "pod napětím" a obsluha může být zasažena elektrickým proudem.*
- g) **Při práci s plotovými nůžkami udržujte všechny části těla v dostatečné vzdálenosti od řezných nožů.** *Před spuštěním plotových nůžek se ujistěte, že se řezné nože ničeho nedotýkají. Chvilka nepozornosti při práci s plotovými nůžkami může vést k zachycení nebo poranění osob úlomky odletujícími od plotových nůžek.*
- h) **Vždy správně stůjte a plotové nůžky používejte pouze na pevném, bezpečném a rovném povrchu.** *Kluzký nebo nestabilní povrch může způsobit ztrátu rovnováhy nebo kontroly nad plotovými nůžkami.*
- i) **Plotové nůžky přenášejte za přední rukojeť s vypnutým strojem a mimo dosah těla.** *Správná manipulace s plotovými nůžkami sníží pravděpodobnost náhodného kontaktu s pohyblivými se řeznými noži.*
- j) **Při odstraňování nečistot nebo údržbě stroje se ujistěte, že je vypínač vypnutý a baterie je vyjmuta.** *Neočekávané spuštění stroje při odklizení zaseknutého materiálu nebo při servisu může mít za následek vážné zranění osob.*
- k) **Při přenášení nebo skladování plotových nůžek, je nutno vždy nasadit kryt nožové lišty.** *Správná manipulace s plotovými nůžkami sníží riziko poranění osob řeznými noži.*

ZBYTKOVÁ RIZIKA

Mohou se objevit dodatečná zbytková rizika při použití tohoto stroje, které nemusí být obsaženy v uvedených bezpečnostních pokynech. Tato rizika mohou vzniknout v důsledku nesprávného použití, dlouhodobého použití atd. I při dodržování příslušných bezpečnostních předpisů a používání bezpečnostních prvků, nemohou být vyloučena určitá zbytková rizika. Mezi ně patří:

- Zranění způsobená kontaktem s jakoukoli rotující / pohyblivou částí.
- Zranění způsobená při výměně dílů, pracovního nástroje nebo příslušenství.
- Zranění způsobená dlouhodobým použitím stroje. Používáte-li tento stroj delší dobu, zajistěte, aby byly prováděny pravidelné pracovní přestávky.
- Poškození sluchu. Používejte osobní ochranné prostředky na ochranu sluchu.



POZOR! Nebezpečí poškození sluchu. Za normálních podmínek je obsluha tohoto stroje vystavena úrovni hluku 85 dB(A) nebo vyšší. Používejte chrániče sluchu!



POZOR! Za provozu tento stroj vytváří elektromagnetické pole. Toto pole může za určitých okolností narušit činnost aktivních nebo pasivních zdravotních implantátů. Za účelem snížení rizika život ohrožujícího úrazu doporučujeme osobám se zdravotními implantáty, aby se před použitím tohoto výrobku poradili s lékařem a výrobcem implantátu.



POZNÁMKA Mohou existovat místní předpisy (bezpečnost a ochrana zdraví při práci a pracovního prostředí), které mohou omezovat používání stroje. Je na uživateli, aby se s takovými předpisy seznámil a dodržoval je.

POZOR!

Při déle trvající práci je uživatel vystaven otřesům, které mohou vést ke zbledání prstů (Raynaudův syndrom) anebo syndromu karpálního tunelu.

V tomto stavu se snižuje schopnost ruky vnímat a regulovat teplotu, což vede k pocitům necitlivosti a horka a může vyústit v poškození nervové a cévní soustavy a nekrotizaci tkáně.

Zatím nejsou známy všechny faktory vedoucí k nemoci zbledených prstů, patří však mezi ně definitivně chladné počasí, kouření a nemoci cév a krevního oběhu, i dlouhodobé či intenzivní působení otřesů. Riziko nemoci zbledených prstů a syndromu karpálního tunelu omezíte takto:

- Noste rukavice a udržujte ruce v teple.
- Udržujte náradí v dobrém stavu. Nástroj s uvolněnými součástkami nebo poškozenými či opotřebenými tlumiči vibruje silněji.
- Rukojeť držte vždy pevně, neobepínejte ji však dlouho zbytečně silně. Dělejte přestávky.

Ani přes výše uvedená preventivní opatření nelze riziko nemoci zbledených prstů a syndromu karpálního tunelu zcela vyloučit. Osobám, které budou s náradím pracovat dlouhodobě a pravidelně, proto doporučujeme, aby bedlivě sledovaly stav svých rukou a prstů. Zpozorujete-li některý z výše uvedených syndromů, vyhledejte neprodleně lékaře.

5. SESTAVENÍ

Rozbalení

- Opatrně vyjměte výrobek a veškeré příslušenství z krabice. Ujistěte se, že jsou v krabici všechny položky uvedené v obsahu balení.
- Pečlivě výrobek zkontrolujte a ujistěte se, že během přepravy nedošlo k jeho rozbití nebo poškození.
- Nevyhazujte obalový materiál, dokud výrobek pečlivě nezkontrolujete a uspokojivě nezprovozníte. Návod k použití uschovejte na suchém místě pro další konzultaci.

Obsah balení:

- Plotové nůžky
- Kryt střížné lišty
- Návod k použití

Vložení / vyjmutí baterie (obr. 2 a 3)

Vložení baterie: Vyrovnejte vystouplá žebra baterie s vodícími drážkami bateriové komory, baterii (12) vložte a zatlačte do spodní části bateriové komory, dokud nezaklapne pojistka. Před zahájením provozu se ujistěte, že je baterie ve stroji zajištěna.

Vyjmutí baterie: Stiskněte tlačítko uvolnění baterie (11) a současně baterii vytáhněte.

 **POZOR!** Před zahájením provozu se ujistěte, že je baterie zcela usazena a zajištěna v bateriové komoře. Pokud baterie není bezpečně usazena, může dojít k jejímu vypadnutí a následnému vážnému zranění osob nebo poškození stroje.

6. OBSLUHA

 **POZOR!** Před každým použitím proveďte kontrolu technického stavu stroje. Pokud je stroj poškozen či vykazuje známky opotřebení, nepoužívejte jej a nechte opravit.

 **POZOR!** Při práci dodržujte všechny bezpečnostní pokyny a používejte ochranné pomůcky.

 **POZOR!** Abyste zabránili vážnému nebo smrtelnému zranění, vyhněte se kontaktu s pohybujícími se střížnými noži. Vždy používejte vhodný oděv a ochranné pomůcky, včetně vhodné ochrany očí. Pracujte opatrně a udržujte správnou kontrolu nad strojem. Plotové nůžky jsou určeny pro obouruční ovládání.

Spuštění a zastavení plotových nůžek

Plotové nůžky mají dva ovladače nožů a blokovací zařízení, které se používají společně, aby se zabránilo náhodnému spuštění nebo zranění.

- Jednu ruku položte na zadní rukojeť (2) a druhou na přední rukojeť (4).
- Stiskněte blokování (3) dopředu až po doraz, stiskněte současně zadní páčku spínače (1) a přední páčku spínače (5). Motor se zapne a nože se budou pohybovat.
- Uvolněte blokování. Plotové nůžky budou pracovat, dokud bude stisknuta zadní páčka spínače i přední páčka spínače.
- Chcete-li plotové nůžky zastavit, uvolněte zadní a/nebo přední páčku spínače. Plotové nůžky se poté zastaví.

Techniky stříhání živých plotů

Nejdříve ostříhejte boky a potom horní stranu živého plotu.

Svislé stříhání (obr. 4)

K docílení perfektního tvaru doporučujeme provádět stříhání směrem nahoru ve směru růstu. Pokud byste postupovali odshora dolů, tenčí větve by se odkláněly směrem ven a v plotu by zůstávaly mezery nebo méně hustá místa.

Vodorovné stříhání (obr. 5)

Pro dosažení nejlepších výsledků stříhání naklopte střížnou lištu (o 5° - 10°) vůči směru stříhání. Stříhejte pomalu, zvláště pak husté živé ploty.

Abyste docílili rovného seřezání vršku živého plotu, natáhněte v požadované výšce provázek podél celé délky plotu.

Vhodné období pro stříhání živých plotů

- Živé ploty z listnatých keřů se doporučuje stříhat v červnu a v říjnu.
- Živé ploty z jehličnanů se doporučuje stříhat v dubnu a v srpnu.
- Jehličnaté a jiné křoviny, které rychle rostou, stříhejte každých 6 týdnů, počínaje květnem.

7. ÚDRŽBA



POZOR! Nebezpečí úrazu! Před jakoukoli činností údržby nebo kontroly vyjměte akumulátorovou baterii ze stroje a vyčkejte, až se rotující části úplně zastaví.



DŮLEŽITÉ! Správná údržba je nezbytná pro zachování původní účinnosti a bezpečnosti stroje po celou dobu jeho provozu.

- Používejte ochranné rukavice.
- Udržujte všechny matice, šrouby a vruty pevně utažené, aby byl stroj v bezpečném provozním stavu.
- Nikdy nepoužívejte stroj s opotřebovanými nebo poškozenými díly. Poškozené díly je třeba vyměnit a nikdy je neopravovat.
- Používejte pouze originální náhradní díly. Náhradní díly, které nejsou stejné kvality, mohou vážně poškodit stroj a ohrozit bezpečnost.
- Pokud se na vašem stroji vyskytne porucha, je poškozen nebo vyžaduje servis, obraťte se na autorizovaný servis.

Čištění



POZOR! K čištění stroje nepoužívejte vodu ani kapalně čistící prostředky. Nikdy k čištění stroje nepoužívejte tlakovou myčku!

- Ze stroje odstraňte nečistoty a prach štětcem a vlhkým hadříkem.
- Větrací otvory v krytech udržujte čisté a průchozí, aby se zamezilo přehřátí motoru.
- Elektrické kontakty v prostoru pro baterii čistěte suchým čistým hadříkem.
- Postříkejte obě strany střížné lišty rozpouštědlem pryskyřice. Stroj na několik sekund zapněte, aby se rozpouštědlo rovnoměrně rozprostřelo na střížné liště. Postupujte podle návodu na obalu přípravku.

8. PŘEPRAVA A SKLADOVÁNÍ

Přeprava

- Vypněte stroj a vyjměte akumulátorovou baterii a vyčkejte, až se rotující části úplně zastaví.
- Při přepravě stroje v ruce jej držte za rukojeti tak, aby pracovní část stroje směřovala dozadu, proti směru vaší chůze.
- Přepravujete-li stroj ve vozidle, zajistěte jej proti náhodnému pohybu.

Skladování

- Vypněte stroj a vyjměte baterii.
- Před uložením nechte stroj vždy vychladnout.
- Proveďte výše uvedené operace čištění a základní údržby.
- Stroj skladujte na suchém a bezpečném místě chráněném před vlhkostí, mimo dosah dětí a jiných neoprávněných osob, a s nasazeným ochranným krytem střížné lišty.

9. ODSTRAŇOVÁNÍ PROBLÉMŮ

Problém	Možná příčina	Řešení
Motor se nespustí, když je stisknut spínač.	Baterie není zajištěna. Baterie není nabitá. Závada na stroji.	Chcete-li baterii zajistit, ujistěte se, že západky na horní straně baterie zapadly na své místo. Nabijte baterii. Obraťte se na autorizovaný servis.
Motor běží, ale stroj nepracuje.	V řezných nožích se mohou zasekávat nečistoty nebo jiné předměty. Poškození převodovky.	Vyjměte baterii, vyčistěte nože od nečistot. Kontaktujte autorizovaný servis.
Stroj se během provozu vypíná.	Příliš horká baterie. Elektrická závada.	Nechte baterii postupně vychladnout. Obraťte se na autorizovaný servis.
Doba běhu stroje je příliš krátká.	Baterie není plně nabitá. Životnost baterie byla dosažena nebo překročena.	Plně nabijte baterii. Pro výměnu se obraťte na autorizovaný servis.
Nože se nadměrně zahřívají.	Nadměrné tření mezi díly střížné lišty.	Vyčistěte a namažte údržbářským olejem.

Pokud potíže přetrvávají, kontaktujte svého prodejce nebo autorizovaný servis.

10. SERVIS A NÁHRADNÍ DÍLY

Servis a náhradní díly zajišťuje váš prodejce. V případě potřeby jej kontaktujte.

Používejte pouze originální náhradní díly a příslušenství doporučené výrobcem. Použití neoriginálních a / nebo nesprávně namontovaných dílů ohrozí bezpečnost stroje, může způsobit nehody nebo zranění osob, za které výrobce nemůže být v žádném případě odpovědný. V objednávce náhradních dílů uvádějte vždy tyto údaje:

- Model, typ a výrobní číslo stroje (viz typový štítek)
- Popis součástky

11. LIKVIDACE



Obal se skládá z materiálů, které lze odevzdat k recyklaci v komunálních sběrných dvorech nebo sběrných nádobách.



Chraňte životní prostředí! Elektrické zařízení neodhazujte do domovního odpadu!

V souladu s evropskou směrnicí č. 2012/19/EU musí být opotřebované elektrické zařízení shromažďováno odděleně a odevzdáno k ekologické recyklaci. Informace o možnostech likvidace vysloužilého zařízení vám podá obecní nebo městská správa.

12. ZÁRUČNÍ PODMÍNKY

Záruční doba je uvedena na prodejním dokladu, nejméně však 24 měsíců, a začíná dnem převzetí výrobku, což je třeba prokázat originálním prodejním dokladem. Záruka se vztahuje na vady, které má výrobek při převzetí, a dále na prokazatelné výrobní vady, které se vyskytnou v záruční době. Záruka se nevztahuje na běžné opotřebení výrobku a jeho dílů a na škody vzniklé v důsledku nedodržování návodu k použití, zanedbání údržby, nesprávného používání, v důsledku úmyslného poškození, neodborného zásahu, úpravy nebo opravy za použití neoriginálních dílů, v důsledku vnějších vlivů (oxidace, koroze, záplavy apod.). Opravy v záruční době smějí provádět pouze autorizované opravy nebo servis výrobce.

13. TECHNICKÉ ÚDAJE

Model stroje	Plotové nůžky HTA60-60T
Napětí	60 V DC
Typ motoru	Bezkartáčový
Délka střížné lišty	68 cm
Pracovní délka střížné lišty	60 cm
Zubová mezera	26 mm
Počet stříhů	3000 n/min
Hmotnost bez baterie	3,0 kg
Hladina akustického tlaku L_{pA} Hodnota nejistoty hlučnosti	76 dB(A) $K_{pA} = 3,0$ dB(A)
Měřená hladina akustického výkonu L_{WA} Hodnota nejistoty hlučnosti	88 dB(A) $K_{wa} = 3,0$ dB(A)
Garantovaná hladina akustického výkonu L_{WA} podle směrnice 2000/14/ES	91 dB(A)
Vibrace Hodnota nejistoty vibrací	Přední rukojeť: $4,58$ m/s ² Zadní rukojeť: $5,34$ m/s ² $K=1,5$ m/s ²
Nabíječka baterie	ACS 26-60
Typ baterie	BT25-60T nebo BT50-60T



POZNÁMKA: Nabíječka a baterie není součástí balení.

Vibrace

Deklarovaná úroveň vibrací uvedená v technických údajích a v prohlášení o shodě byla měřena v souladu se standardní zkušební metodou předepsanou příslušnými normami a může být použita pro srovnání jednotlivých nářadí mezi sebou. Deklarovaná úroveň vibrací může být také použita k předběžnému stanovení expozice.



POZOR! Hodnota vibrací při aktuálním použití nářadí se může lišit od deklarované hodnoty v závislosti na způsobu, jakým se nářadí používá. Vibrace mohou být vzhledem k uvedené hodnotě vyšší.

Při stanovení doby působení vibrací, z důvodu určení bezpečnostních opatření podle nařízení 2002/44/ES k ochraně osob pravidelně používajících nářadí v zaměstnání, odhad expozice vibracím, by se měly zvážit skutečné podmínky použití a způsob, jakým se nářadí se používá, včetně zohlednění všech částí pracovního cyklu, jako je například doba, kdy je nářadí vypnuto a kdy běží naprázdno.

Vážený zákazník,
ďakujeme za dôveru, ktorú ste nám prejavili kúpou nášho výrobku.

Pred prvým použitím tohto výrobku si pozorne prečítajte tento návod na použitie. Nájdete v ňom informácie o bezpečnom spôsobe použitia tohto výrobku a zaistení jeho dlhej životnosti.

Venujte zvýšenú pozornosť všetkým bezpečnostným pokynom uvedeným v tomto návode na použitie!

Tento návod na použitie obsahuje aj pokyny, ktoré vyžadujú osobitnú pozornosť a poukazujú na dôležité okolnosti, ktoré je nutné vziať do úvahy, aby ste predišli vážnym úrazom alebo škodám a sú v texte návodu označené nasledujúcimi výstrahami.



POZOR!

Táto výstraha označuje pokyny, ktoré musia byť dodržiavané, aby sa predišlo nehodám, ktoré môžu mať za následok vážny alebo smrteľný úraz.



DÔLEŽITÉ!

Táto výstraha označuje pokyny, ktoré musia byť dodržiavané, aby sa predišlo mechanickým chybám, poškodeniu alebo zničeniu výrobku.



POZNÁMKA

Táto výstraha označuje užitočné rady alebo pokyny na používanie výrobku.

Informácie, popisy a vyobrazenia v tomto návode na použitie zodpovedajú známemu stavu v dobe tvorby tohto návodu a výrobca si vyhradzuje právo na vykonávanie zmien bez predchádzajúceho upozornenia. Obrázky môžu obsahovať voliteľnú výbavu a príslušenstvo a nemusia zahŕňať všetku štandardnú výbavu.

ÚČEL POUŽITIA

Pri používaní na určený účel tento stroj spĺňa najnovšie technické požiadavky a aktuálne bezpečnostné predpisy platné v čase jeho uvedenia na trh.

Tento stroj bol navrhnutý a vyrobený výlučne na strihanie živých plotov, kríkov a okrasných kríkov v súkromných záhradách. Je zakázané používať ho na strihanie iných druhov materiálu. Nožnice na živý plot nepoužívajte na páčenie, zdvíhanie, premiestňovanie alebo lámanie predmetov, ani na ich upínanie k pevnej opore. Plotové nožnice nepoužívajte na strihanie stromov alebo kosenie trávy. Tento stroj je určený len na súkromné použitie. Používanie stroja na súkromné účely predstavuje ročný prevádzkový čas, ktorý spravidla nepresahuje 50 hodín.

Tento stroj nie je vhodný na komerčné alebo priemyselné použitie.

Používanie na iné účely, ako sú uvedené v tomto dokumente, je nevhodné. Nesprávne používanie, neodborný zásah do stroja alebo použitie neoriginálnych dielov nedodaných výrobcom môže spôsobiť poškodenie stroja a ohroziť bezpečnosť obsluhy alebo okolostojacich osôb a zbavuje výrobcu akejkoľvek právnej zodpovednosti.



POZNÁMKA: Ilustrácie a popisy uvedené v tejto príručke nie sú striktné záväzné. Výrobca si vyhradzuje právo na akékoľvek zmeny bez povinnosti aktualizovať tento návod.

TENTO NÁVOD USCHOVAJTE PRE BUDÚCE POUŽITIE!

Obsah

1. POPIS STROJA	15
2. SYMBOLY	16
3. VŠEOBECNÉ BEZPEČNOSTNÉ POKYNY	16
4. BEZPEČNOSTNÉ POKYNY PRE PLOTOVÉ NOŽNICE	18
5. ZOSTAVENIE	20
6. OBSLUHA	20
7. ÚDRŽBA	21
8. PREPRAVA A SKLADOVANIE	22
9. ODSTRAŇOVANIE PROBLÉMOV	22
10. SERVIS A NÁHRADNÉ DIELY	23
11. LIKVIDÁCIA	23
12. ZÁRUČNÉ PODMIENKY	23
13. TECHNICKÉ ÚDAJE	24

1. POPIS STROJA

- 1. Zadná páčka spínača**
Stlačením páčky spínača spustíte alebo zastavíte prevádzku strižnej lišty.
Aktivuje sa rukou alebo prstami.
- 2. Zadná rukoväť**
Úchopná plocha (označená sivou farbou) najvzdialenejšia od strihacej lišty.
- 3. Blokovanie**
Tento spínač zabraňuje neúmyselnej aktivácii spínacej páky, pokiaľ ju obsluha neuvoľní.
- 4. Predná rukoväť**
Úchopná plocha (označená sivou farbou) sa nachádza pri strižnej lište alebo smerom k nej.
- 5. Predná páčka spínača**
Plotové nožnice na živý plot možno spustiť len súčasným stlačením oboch spínacích páčok (prednej spínacej páčky a zadnej spínacej páčky).
- 6. Ochranný štít**
Ochranný kryt, ktorý pomáha zabrániť nežiaducemu kontaktu ruky so strižnou lištou tým, že odráža triesky alebo iné nečistoty.
- 7. Strižná lišta**
Kalené oceľové nože na strihanie živých plotov a kríkov. Pozostávajú zo zubov lišty, ktoré strihajú buď o iné zuby lišty, alebo o strižnú dosku.
- 8. Pevné nože**
Neostrá doska pripevnená k strihacej lište, ktorá zabraňuje nežiaducemu kontaktu so strihacími čepeľami.
- 9. Doraz**
Zarážka pripevnená k strihacej lište, ktorá zabraňuje kontaktu prekážky s pohyblivými rezacími nožmi.
- 10. Ochranný kryt strižnej lišty**
Kryt určený na zakrytie nožnice počas prepravy alebo skladovania plotových nožníc.
- 11. Uvoľňovacie tlačidlo batérie**
Zaisťuje batériu v stroji a uvoľňuje ju zo stroja.
- 12. Batéria**
Dodáva elektrickú energiu motora.



POZNÁMKA: Všetky potrebné obrázky nájdete na prvých stránkach tohto návodu na použitie. V rámci jednotlivých popisov budete odkazovaní na príslušné obrázky.

2. SYMBOLY

Na tejto strane sú uvedené bezpečnostné symboly, ktoré sú na stroji alebo v návode na obsluhu. Pred pokusom o montáž a prevádzku stroja si všimnite, pochopte a dodržiavajte všetky symboly.



Pozor! / Varovanie!



Používajte pracovné ochranné rukavice!



Používajte okuliare a chrániče sluchu.



Používajte ochrannú obuv.



Označenie CE.
Potvrďuje zhodu výrobku s požiadavkami príslušných smerníc Európskej únie.



Prečítajte si návod na použitie.



Nikdy nevystavujte dažďu (alebo vlhkosti).



Vyberte batériu. Pred čistením alebo údržbou odpojte alebo vyberte batériu.



Nepribližujte sa rukami k rezným nožom!



Garantovaná hladina akustického výkonu.

3. VŠEOBECNÉ BEZPEČNOSTNÉ POKYNY



POZOR! Prečítajte si všetky bezpečnostné varovania a pokyny. Opomenutie pri dodržiavaní týchto bezpečnostných upozornení a pokynov môže viesť k úrazu elektrickým prúdom, ku vzniku požiaru a / alebo k vážnemu zraneniu osôb.

Uchovajte si všetky pokyny a návod pre budúce použitie.

Pojem "elektrické náradie" sa vo všetkých nasledujúcich výstražných pokynoch vzťahuje na elektrické náradie napájané zo siete (so sieťovými káblami) alebo z batérie (bez sieťových káblov).

1) Bezpečnosť na pracovisku

- Udržujte svoje pracovisko čisté a dobre osvetlené.** *Neporiadok alebo neosvetlené pracovisko môžu zapríčiniť nehody.*
- S elektrickým náradím nepracujte v prostredí s nebezpečenstvom výbuchu, v ktorom sa vyskytujú horľavé kvapaliny, plyny alebo prach.** *Elektrické náradie vytvára iskry, ktoré môžu prach alebo pary zapáliť.*
- Dbajte na to, aby pri práci s elektrickým náradím boli deti a iné osoby v bezpečnej vzdialenosti.** *V prípade odvrátenia pozornosti môžete stratiť kontrolu nad vykonávanou činnosťou.*

2) Elektrická bezpečnosť

- Vidlica prívodu elektrického náradia musí konštrukciou zodpovedať sieťovej zásuvke.** **Vidlicu prívodu v žiadnom prípade neupravujte.** **Nepoužívajte žiadne zásuvkové adaptéry spoločne s náradím, ktoré má ochranný vodič.** *Neupravené vidlice a zodpovedajúce zásuvky znižujú riziko úrazu elektrickým prúdom.*
- Vyhýbajte sa telesnému kontaktu s uzemnenými povrchmi ako napr. potrubie, telesá ústredného kúrenia, sporáky a chladničky.** *V prípade, že je telo uzemnené, je riziko úrazu elektrickým prúdom vyššie.*

- c) **Elektrické náradie nevystavujte dažďu alebo mokrému prostrediu. Vniknutie vody do elektrického náradia zvyšuje riziko úrazu elektrickým prúdom.**
- d) **Nepoužívajte prívodný kábel na iné účely. Nikdy nenoste ani net'ahajte elektrické náradie za prívodný kábel, ani za neho náradie nevešajte. Nevyt'ahujte vidlicu zo zásuvky ťahom za kábel. Chráňte kábel pred vysokými teplotami, olejom, ostrými hranami alebo pohyblivými časťami náradia. Poškodené alebo pokrútené káble zvyšujú nebezpečenstvo úrazu elektrickým prúdom.**
- e) **Ak s elektrickým náradím pracujete vonku, používajte len také predĺžovacie káble, ktoré sú určené na použitie vonku. Použitie kábla určeného na použitie vonku znižuje riziko úrazu elektrickým prúdom.**
- f) **Ak sa nedá vyhnúť použitiu elektrického náradia vo vlhkom prostredí, používajte napájanie chránené prúdovým chráničom (RCD). Používanie prúdového chrániča znižuje nebezpečenstvo úrazu elektrickým prúdom.**

3) Bezpečnosť osôb

- a) **Pri používaní elektrického náradia buďte pozorní, dávajte pozor na to, čo robíte, prístupujte k práci s elektrickým náradím s rozvahou. Nepoužívajte elektrické náradie, ak ste unavení alebo ak ste pod vplyvom drog, alkoholu alebo liekov. Chvíľa nepozornosti pri práci s elektrickým náradím môže mať za následok vážne zranenia.**
- b) **Používajte osobné ochranné prostriedky. Vždy noste ochranné pracovné rukavice a ochranu očí. Používanie osobných ochranných prostriedkov ako je respirátor, protišmyková bezpečnostná obuv, ochranná prilba alebo protihluková ochrana sluchu, vždy podľa druhu a použitia elektrického náradia, znižuje riziko zranenia.**
- c) **Predchádzajte náhodnému uvedeniu náradia do prevádzky. Skontrolujte, či je elektrické náradie vypnuté skôr, než ho pripojíte k sieti / alebo zasuniete akumulátor, uchopíte alebo ponosite. Prenášanie náradia s prstom na spínači alebo zapájanie vidlice do zásuvky so zapnutým spínačom môže byť príčinou nehôd.**
- d) **Pred zapnutím náradia odstráňte z jeho blízkosti všetky nastavovacie nástroje alebo kľúče. Nástroj alebo kľúč, ktorý sa nachádza v rotujúcej časti náradia, môže spôsobiť zranenie.**
- e) **Pracujte len tam, kam bezpečne dosiahnete. Vyhýbajte sa nezvyčajnému držaniu tela. Dbajte na stabilný postoj a vždy udržiavajte rovnováhu. Budete tak elektrické náradie lepšie kontrolovať v nečakaných situáciách.**
- f) **Noste vhodné oblečenie. Nenoste voľné oblečenie alebo ozdoby. Dbajte na to, aby vaše vlasy, odev a rukavice boli v bezpečnej vzdialenosti od pohyblivých dielcov. Voľné oblečenie, ozdoby alebo dlhé vlasy sa môžu do pohyblivých dielcov zachytiť.**
- g) **Ak je možné použiť zariadenie na odsávanie prachu a záchytné zariadenie, skontrolujte, či sú tieto zapojené a správne použité. Použitie zariadenia na odsávanie prachu môže znížiť ohrozenie prachom.**
- h) **Nesmiete dopustiť, aby sa kvôli rutine, ktorá vychádza z častého používania náradia, znížila opatrnosť a aby sa začali ignorovať zásady bezpečnosti náradia. Neopatrná činnosť môže v zlomku sekundy spôsobiť vážne poranenie.**

4) Používanie a ošetrovanie elektrického náradia

- a) **Náradie nepreťažujte. Na svoju prácu používajte vždy na to určené elektrické náradie. Správne zvolené elektrické náradie bude lepšie a bezpečnejšie vykonávať prácu, na ktorú bolo skonštruované.**
- b) **Nepoužívajte elektrické náradie, ktoré sa nedá zapnúť alebo vypnúť spínačom. Elektrické náradie, ktoré sa nedá ovládať spínačom, je nebezpečné a treba ho nechať opraviť.**
- c) **Vytiahnite vidlicu zo zásuvky alebo vyberte akumulátor predtým, ako budete vykonávať nastavenie elektrického náradia, vymieňať príslušenstvo alebo náradie odložíte. Toto bezpečnostné opatrenie zabraňuje neúmyselnému spusteniu náradia.**
- d) **Nepoužívané elektrické náradie uchovávajte mimo dosahu detí. Nedovoľte pracovať s náradím osobám, ktoré nie sú s ním oboznámené alebo ktoré nečítali tieto pokyny. Elektrické náradie je nebezpečné, ak ho používajú neskúsené osoby.**

- e) **O náradie sa starostlivo starajte. Kontrolujte, či pohyblivé časti bezchybne fungujú a nezasekávajú sa. Sústreďte sa na praskliny alebo poškodenia, ktoré môžu ohroziť bezpečnú funkciu elektrického náradia. Poškodené dielce nechajte pred použitím náradia vymeniť.**
Mnohé nehody majú svoju príčinu v nedostatočne udržiavanom elektrickom náradí.
- f) **Rezné nástroje udržiavajte ostré a čisté. Pozorne ošetrované rezné nástroje s ostrými reznými hranami sa menej zasekávajú a ľahšie sa vedú.**
- g) **Používajte elektrické náradie, príslušenstvo, pracovné nástroje atď. podľa týchto pokynov a tak, ako je to pre tento špeciálny typ náradia predpísané. Pritom zohľadnite pracovné podmienky a činnosť. Používanie elektrického náradia na iné ako určené účely môže viesť k nebezpečným situáciám.**
- h) **Rukoväte a úchopové povrchy udržiavajte suché, čisté a bez mastnoty. Klzké rukoväte a úchopové povrchy neumožňujú v neočakávaných situáciách bezpečné držanie a kontrolu náradia.**

5) Použitie a údržba batériového náradie

- a) **Batériové súpravy nabíjajte len v nabíjačkách, ktoré odporúča výrobca. Pre nabíjač, ktorý je vhodný len pre určitý typ batériových súprav, vzniká riziko vzniku požiaru, ak sa používa s inými batériovými súpravami.**
- b) **Pre elektrické nástroje používajte len tie batériové súpravy, ktoré sú na to určené. Používanie iných batériových súprav môže viesť ku vzniku poranení alebo požiaru.**
- c) **Nepoužívané batériových súprav sa nesmú nachádzať v blízkosti kancelárskych svoriek, mincí, kľúčov, klincov, skrutiek alebo iných malých kovových predmetov, pretože môže prísť k neželanému premosteniu kontaktov. Skrat medzi kontaktmi batérie môže mať za následok vznik popálenín alebo požiaru.**
- d) **V prípade použitia na nesprávny účel môže z batérie vytiecť kvapalina. Zabráňte kontaktu s touto kvapalinou. V prípade náhodného kontaktu postihnuté miesto opláchnite vodou. Ak sa táto kvapalina dostane do očí, vyhľadajte odbornú lekársku pomoc. Unikajúca kvapalina z batérie môže spôsobiť podráždenie pokožky alebo popáleniny.**
- e) **Batériová súprava alebo náradie, ktoré je poškodené alebo prestavené sa nesmie používať. Poškodené alebo upravené batérie môžu prejsť nepredvídateľné chovanie, ktoré môže mať za následok oheň, výbuch alebo nebezpečenstvo úrazu.**
- f) **Batériové súpravy alebo náradie sa nesmie vystavovať ohňu alebo nadmernej teplote. Vystavenie ohňu alebo teplote vyššej než 130 °C môže spôsobiť výbuch.**
- g) **Je nutné dodržiavať všetky pokyny nabíjania a nenabíjať batériovú súpravu alebo náradie mimo teplotný rozsah, ktorý je uvedený v návode na použitie. Nesprávne nabíjanie alebo nabíjanie pri teplotách, ktoré sú mimo uvedený rozsah, môžu poškodiť batériu a zvýšiť riziko požiaru.**

6) Servis

- a) **Svoje elektrické náradie nechajte opravovať iba kvalifikovanej osobe, ktorá bude používať originálne náhradné dielce. Tým zabezpečíte, že zostane zachovaná úroveň bezpečnosti elektrického náradia ako pred opravou.**
- b) **Poškodené batériové súpravy sa nesmú nikdy opravovať. Oprava batériových súprav by mala byť vykonávaná iba u výrobcu alebo v autorizovanom servise.**

4. BEZPEČNOSTNÉ POKYNY PRE PLOTOVÉ NOŽNICE

- a) **Plotové nožnice sa nesmú používať za zlých poveternostných podmienok, zvlášť ak hrozí riziko blesku. To znižuje riziko byť zasiahnutý bleskom.**
- b) **Dôkladne prezrite oblasť, kde sa má stroj používať, z hľadiska výskytu voľne žijúcich živočíchov. Počas prevádzky môže stroj poraniť voľne žijúce zvieratá.**
- c) **Pred použitím stroja vždy vizuálne skontrolujte, či nie sú rezné nože poškodené a či na nich nie sú cudzie predmety. Poškodené časti a úlomky zvyšujú riziko poranenia.**

- d) **Používajte ochranu očí a rúk.** *Vhodné ochranné pomôcky obmedzia zranenie osôb spôsobená obletujúcimi úlomkami alebo náhodným kontaktom s hlavou nožníc a lištou nožníc.*
- e) **Pri obsluhu stroja vždy používajte obe ruky.** *Držanie stroja oboma rukami zabráni strate kontroly.*
- f) **Držte stroj len za izolované úchopové plochy, pretože rezacie nože sa môžu dotknúť skrytých vodičov.** *Dotyk rezacích nožov s vodičom "pod napätím" môže spôsobiť, že odkryté kovové časti stroja sa stanú "pod napätím" a obsluha môže byť zasiahnutá elektrickým prúdom.*
- g) **Pri práci s plotovými nožnicami udržiavajte všetky časti tela v dostatočnej vzdialenosti od rezacích nožov.** *Pred spustením plotových nožníc sa uistite, že sa rezacie nože ničoho nedotýkajú. Chvilková nepozornosť pri používaní plotových nožníc môže viesť k zachyteniu alebo zraneniu osôb úlomkami odletujúcimi z plotových nožníc.*
- h) **Vždy správne stojte a plotové nožnice používajte len na pevnom, bezpečnom a rovnom povrchu.** *Klzký alebo nestabilný povrch môže spôsobiť stratu rovnováhy alebo kontroly nad plotovými nožnicami.*
- i) **Plotové nožnice prenášajte za prednú rukoväť s vypnutým strojom a mimo dosahu tela.** *Správna manipulácia s plotovými nožnicami zníži pravdepodobnosť náhodného kontaktu s pohybujúcimi sa reznými nožmi.*
- j) **Pri odstraňovaní nečistôt alebo údržbe stroja sa uistite, že je vypínač napájania vypnutý a batéria je vybratá.** *Neočakávané spustenie stroja pri odstraňovaní zaseknutého materiálu alebo pri servise môže mať za následok vážne poranenie osôb.*
- k) **Pri prenášaní alebo skladovaní plotostrihu musí byť vždy nasadený kryt nožovej lišty.** *Správna manipulácia s plotovými nožnicami zníži riziko poranenia osôb o rezné čepele.*

ZVYŠKOVÉ RIZIKÁ

Môžu sa objaviť dodatočné zvyškové riziká pri použití tohto náradia, ktoré nemusia byť obsiahnuté v uvedených bezpečnostných pokynoch. Tieto riziká môžu vzniknúť v dôsledku nesprávneho použitia, dlhodobého použitia atď. Aj pri dodržiavaní príslušných bezpečnostných predpisov a používaní bezpečnostných prvkov, nemôžu byť vylúčené určité zvyškové riziká. Medzi nich patria:

- Zranenia spôsobené kontaktom s akoukoľvek rotujúcou / pohyblivou časťou.
- Zranenia spôsobené pri výmene dielcov, pracovného nástroja alebo príslušenstva.
- Zranenia spôsobené dlhodobým použitím náradia. Ak používate toto náradie dlhší čas, zaistite, aby sa robili pravidelné pracovné prestávky.
- Poškodenie sluchu. Použite osobné ochranné prostriedky na ochranu sluchu.



POZOR! Nebezpečenstvo poškodenia sluchu! Pri bežných pracovných podmienkach môže hladina akustického tlaku v mieste obsluhy presiahnuť 85 dB (A). Používajte chrániče sluchu!



POZOR! Tento stroj počas prevádzky vytvára elektromagnetické pole. Toto pole môže za určitých okolností negatívne ovplyvniť aktívne alebo pasívne lekárske implantáty. Aby sa znížilo nebezpečenstvo vážnych alebo smrteľných zranení, odporúčame, aby sa osoby s lekáskymi implantátmi pred obsluhou stroja poradili so svojim lekárom alebo výrobcom lekárskeho implantátu.



POZNÁMKA Môžu existovať miestne predpisy (bezpečnosť a ochrana zdravia pri práci a pracovného prostredia), ktoré môžu obmedzovať používanie stroja. Je na užívateľovi, aby sa s takýmito predpismi oboznámil a dodržiaval ich.



POZOR!

Pri dlhšie trvajúcej práci je používateľ vystavený otrasom, ktoré môžu viesť k zbeleniu prstov (Raynaudov syndróm) alebo syndrómu karpálneho tunela.

V tomto stave sa znižuje schopnosť ruky vnímať a regulovať teplotu, čo vedie k pocitom necitlivosti a horúčavy a môže vyústiť v poškodenie nervovej a cievnej sústavy a nekrotizácii tkaniva.

Zatiaľ nie sú známe všetky faktory vedúce k chorobe zbelených prstov, patrí však medzi ne definitívne chladné počasie, fajčenie a choroby ciev a krvného obehu, ako aj dlhodobé či intenzívne pôsobenie otrasov. Riziko ochorenia zbelených prstov a syndrómu karpálneho tunela obmedzíte takto:

- Noste rukavice a udržiajte ruky v teple.
- Udržiajte náradie v dobrom stave. Nástroj s uvoľnenými súčiastkami alebo poškodenými či opotrebovanými tlmicmi vibruje silnejšie.
- Rukoväť držte vždy pevne, neobopínajte ju však dlho zbytočne silno. Robte prestávky.

Ani pri vyššie uvedených preventívnych opatreniach nemožno riziko choroby zbelených prstov a syndrómu karpálneho tunela úplne vylúčiť. Osobám, ktoré budú s náradím pracovať dlhodobo a pravidelne, preto odporúčame, aby pozorne sledovali stav svojich rúk a prstov. Ak spozorujete niektorý z vyššie uvedených syndrémov, vyhľadajte ihneď lekára.

5. ZOSTAVENIE

Rozbalenie

- Opatrne vyberte výrobok z obalu. Skontrolujte, či máte všetky položky uvedené v obsahu balenia.
- Dôkladne skontrolujte, či sa výrobok počas prepravy nerozbil alebo nepoškodil.
- Nevyhadzujte obalový materiál, kým výrobok dôkladne neskontrolujete a uspokojivo s ním nezačnete pracovať. Návod na použitie uchovávajte na suchom mieste, aby ste doň mohli ďalej nahliadnuť.

Obsah balenia:

- Plotové nožnice
- Kryt strižnej lišty
- Návod na použitie

Vloženie / vybratie batérie (obr. 2 a 3)

Vloženie batérie: Vyčnievajúce rebrá batérie zarovnajete s vodiacimi drážkami komory batérie (12), vložte a zatlačte do spodnej časti komory batérie, kým západka nezacvakne na miesto. Pred spustením prevádzky sa uistite, že je batéria v stroji zaistená.

Vybratie batérie: Stlačte tlačidlo na uvoľnenie batérie (11) a súčasne vytiahnite batériu



POZOR! Pred spustením prevádzky sa uistite, že je batéria úplne usadená a zaistená v komore batérie. Ak batéria nie je bezpečne usadená, môže vypadnúť a spôsobiť vážne zranenie osôb alebo poškodenie stroja.

6. OBSLUHA



POZOR! Pred každým použitím skontrolujte technický stav stroja. Ak je stroj poškodený alebo vykazuje známky opotrebovania, nepoužívajte ho a dajte ho opraviť.



POZOR! Pri práci dodržiavajte všetky bezpečnostné pokyny a používajte ochranné prostriedky.



POZOR! Ak chcete predísť vážnemu alebo smrteľnému zraneniu, vyhnite sa kontaktu s pohybujúcimi sa strihacími nožmi. Vždy noste vhodný odev a ochranné pomôcky vrátane vhodnej ochrany očí. Pracujte opatrne a udržiavajte riadnu kontrolu nad strojom. Plotové nožnice sú určené na obojručné ovládanie.

Spustenie a zastavenie plotových nožníc

Plotové nožnice majú dva ovládače nožov a blokovacie zariadenie, ktoré sa používajú spoločne, aby sa zabránilo náhodnému spusteniu alebo zraneniu.

- Jednu ruku položte na zadnú rukoväť (2) a druhú na prednú rukoväť (4).
- Stlačte blokovacie zariadenie (3) dopredu na doraz, stlačte súčasne zadnú spínaciu páčku (1) a prednú spínaciu páčku (5). Motor sa zapne a nože sa začnú pohybovať.
- Uvoľnite blokovací mechanizmus. Nožnice na živý plot budú pracovať, kým budú stlačené zadná spínacia páčka aj predná spínacia páčka.
- Ak chcete nožnice na živý plot zastaviť, uvoľnite zadnú a/alebo prednú spínaciu páčku. Nožnice na živý plot sa potom zastavia.

Techniky strihania živých plotov

Najskôr ostrihajte boky a potom hornú stranu živého plotu.

Zvislé strihanie (obr. 4)

Ak chcete dosiahnuť dokonalý tvar, odporúčame strihať smerom nahor v smere rastu. Ak by ste pracovali zhora nadol, tenšie konáre by sa nakláňali smerom von, čím by v plote vznikali medzery alebo menej husté plochy.

Vodorovné strihanie (obr. 5)

Na dosiahnutie najlepších výsledkov strihania nakloňte strižnú lištu (5° - 10°) v smere strihania.

Strihajte pomaly, najmä v hustých živých plotoch.

Ak chcete dosiahnuť rovný strih v hornej časti živého plotu, natiahnite strunu v požadovanej výške po celej dĺžke živého plotu.

Vhodné obdobie pre strihanie živých plotov

- Živé ploty z listnatých drevín sa odporúča strihať v júni a októbri.
- Živé ploty z ihličnanov by sa mali strihať v apríli a auguste.
- Ihličnany a iné kríky, ktoré rýchlo rastú, by sa mali strihať každých 6 týždňov, počnúc májom.

7. ÚDRŽBA



POZOR! Nebezpečie úrazu! Pred akoukoľvek údržbou alebo kontrolou vyberte akumulátorovú batériu zo stroja a vyčakajte, až sa rotujúce časti úplne zastavia.



DÔLEŽITÉ! Správna údržba je nevyhnutná na zachovanie pôvodnej účinnosti a bezpečnosti stroja počas celej jeho prevádzky.

- Používajte ochranné rukavice.
- Udržujte všetky matice a skrutky pevne utiahnuté, aby bol stroj v bezpečnom prevádzkovom stave.
- Stroj nikdy nepoužívajte s opotrebovanými alebo poškodenými dielmi. Poškodené diely sa musia vymeniť a nikdy sa nesmú opravovať.
- Používajte len originálne náhradné diely. Náhradné diely, ktoré nie sú rovnakej kvality, môžu vážne poškodiť stroj a ohroziť bezpečnosť.
- Ak sa na stroji vyskytne porucha, je poškodený alebo si vyžaduje servis, obráťte sa na autorizované servisné stredisko.

Čistenie



POZOR! Na čistenie zariadenia nepoužívajte vodu ani tekuté čistiace prostriedky. Na čistenie stroja nikdy nepoužívajte tlakový čistič!

- Nečistoty a prach zo stroja odstráňte pomocou kefy a vlhkej handričky.
- Vetracie otvory v krytoch udržiavajte čisté a priechodné, aby sa zamedzilo prehriatiu motora.
- Elektrické kontakty v priestore pre batérie vyčistite suchou a čistou handričkou.
- Obe strany strižnej lišty postriekajte rozpúšťadlom živice. Zapnite stroj na niekoľko sekúnd, aby sa rozpúšťadlo rovnomerne rozotrela na strižnú lištu. Postupujte podľa pokynov na obale výrobku.

8. PREPRAVA A SKLADOVANIE

Preprava

- Vypnite stroj, vyberte batériu zo stroja a vyčkajte, až sa rotujúce časti úplne zastavia.
- Pri preprave stroja v ruke držte stroj za rukoväť tak, aby pracovná časť stroja smerovala dozadu, proti smeru vašej chôdze.
- Pri preprave stroja vo vozidle ho zaistite proti náhodnému pohybu.

Skladovanie

- Stroj vypnite a vyberte batériu.
- Pred uskladnením nechajte stroj vždy vychladnúť.
- Vykonajte vyššie uvedené čistenie a základné úkony údržby.
- Stroj skladujte na suchom a bezpečnom mieste chránenom pred vlhkosťou, mimo dosahu detí a iných nepovolaných osôb a s nasadeným ochranným krytom strižnej lišty.

9. ODSTRÁŇOVANIE PROBLÉMOV

Problém	Možná príčina	Odstránenie
Motor sa nespustí, keď je stlačený spínač.	Batéria nie je zaistená. Batéria nie je nabitá. Závada na stroji.	Ak chcete batériu zaistiť, uistite sa, že západky na hornej strane batérie zapadli na svoje miesto. Nabite batériu. Obráťte sa na autorizovaný servis.
Motor beží, ale stroj nepracuje.	V rezacích nožoch môžu uviaznuť nečistoty alebo iné predmety. Poškodenie prevodovky.	Vyberte batériu, očistite čepele od nečistôt. Kontaktujte autorizovaný servis.
Stroj sa behom prevádzky vypína.	Príliš horúca batéria. Elektrická závada.	Nechajte batériu postupne vychladnúť. Obráťte sa na autorizovaný servis.
Doba behu stroja je príliš krátka.	Batéria nie je plne nabitá. Životnosť batérie bola dosiahnutá alebo prekročená.	Plne nabitie batérie. Pre výmenu sa obráťte na autorizovaný servis.
Nože sa nadmerne zahrievajú.	Nadmerné trenie medzi dielmi strižnej lišty.	Vyčistite a namažte údržbárskym olejom.

Pokiaľ problémy pretrvávajú, kontaktujte svojho predajcu alebo autorizovaný servis.

10. SERVIS A NÁHRADNÉ DIELY

Servis a náhradné diely zaisťuje Váš predajca. V prípade potreby ho kontaktujte.

Používajte len originálne náhradné diely a príslušenstvo odporučené výrobcom. Použitie neoriginálnych a / alebo nesprávne namontovaných dielov ohrozuje bezpečnosť stroja, môže spôsobiť nehody alebo zranenie osôb, za ktoré výrobca nemôže byť v žiadnom prípade zodpovedný. V objednávke náhradných dielov uvádzajte vždy tieto údaje:

- Model, typ a výrobné číslo stroja (viď. typový štítok)
- Popis súčiastky

11. LIKVIDÁCIA



Obal sa skladá z materiálov, ktoré je možné odovzdať na recyklovanie v komunálnych zberných dvoroch alebo v zberných nádobách.



Chráňte životné prostredie! Elektrické zariadenie nezahadzujte do komunálneho odpadu! V súlade s európskou smernicou č. 2012/19/EU musí byť opotrebované elektrické zariadenie zhromažďované oddelene a odovzdané na ekologickú recykláciu. Informácie o možnostiach likvidácie vysluženého zariadenia vám podá obecná alebo mestská správa.

12. ZÁRUČNÉ PODMIENKY

Záručná doba je uvedená na predajnom doklade, najmenej však 24 mesiacov, a začína dňom prevzatia výrobku, ktoré je potrebné preukázať originálom predajného dokladu. Záruka sa vzťahuje na vady, ktoré má výrobok pri prevzatí, a ďalej na preukázateľné výrobné vady, ktoré sa vyskytnú v záručnej dobe. Záruka sa nevzťahuje na bežné opotrebenie výrobku a jeho dielov a na škody vzniknuté v dôsledku nedodržavania návodu na použitie, zanedbania údržby, nesprávneho používania, v dôsledku úmyselného poškodenia, neodborného zásahu, úpravy alebo opravy za použitia neoriginálnych dielov, v dôsledku vonkajších vplyvov (oxidácia, korózie, záplavy a pod.). Opravy v záručnej dobe smú vykonávať iba autorizované opravovne alebo servis výrobcu.

13. TECHNICKÉ ÚDAJE

Model stroja	Plotové nožnice HTA60-60T
Napätie	60 V DC
Typ motora	Bezkefový
Dĺžka strižnej lišty	68 cm
Pracovná dĺžka strižnej lišty	60 cm
Zubová medzera	26 mm
Počet strihov	3000 n/min
Hmotnosť bez batérie	3,0 kg
Hladina akustického tlaku L_{pA} Hodnota neistoty hlučnosti	76 dB(A) $K_{pA} = 3,0$ dB(A)
Meraná hladina akustického výkonu L_{WA} Hodnota neistoty hlučnosti	88 dB(A) $K_{wa} = 3,0$ dB(A)
Zaručená hladina akustického výkonu L_{WA} podľa smernice 2000/14/ES	91 dB(A)
Vibrácie Hodnota neistoty vibrácií	Predná rukoväť: 4,58 m/s ² Zadná rukoväť: 5,34 m/s ² $K=1,5$ m/s ²
Nabíjačka batérie	ACS 26-60T
Typ batérie	BT25-60T alebo BT50-60T



POZNÁMKA: Nabíjačka a batéria nie je súčasťou balenia.

Vibrácie

Deklarovaná úroveň vibrácií uvedená v technických údajoch a vo vyhlásení o zhode bola meraná v súlade so štandardnou skúšobnou metódou predpísanou príslušnými normami a môže sa použiť na porovnanie jednotlivých náradí medzi sebou. Deklarovaná úroveň vibrácií môže byť tiež použitá na predbežné stanovenie expozície.



POZOR! Hodnota vibrácií pri aktuálnom použití náradia sa môže líšiť od deklarovanej hodnoty v závislosti na spôsobe, akým sa náradie používa. Úroveň vibrácií môže byť vzhľadom na uvedenú hodnotu vyššia.

Pri stanovení času pôsobenia vibrácií, z dôvodu určenia bezpečnostných opatrení podľa nariadenia 2002/44/ES na ochranu osôb pravidelne používajúcich náradie v zamestnaní, odhad expozície vibráciám, by sa mali zväžiť, skutočné podmienky použitia a spôsob, akým sa náradie používa, vrátane zohľadnenia všetkých častí pracovného cyklu, ako je napríklad čas, keď je náradie vypnuté a kedy beží naprázdno.

Dear Customer:

Thank you for the trust you have placed in us by purchasing our product.

Before using this product for the first time, please read this instruction manual. You will find information on how to use the product safely and ensure its longevity. Pay particular attention to all safety instructions in this manual!

This instruction manual also contains instructions that require special attention and point out important circumstances that must be considered to avoid serious injury or damage and are indicated in the text of the manual by the following warnings.



CAUTION!

This warning indicates instructions that must be followed to avoid situations that could lead to serious injury or death.



IMPORTANT!

This warning indicates instructions that must be followed to prevent mechanical failure, damage, or destruction of the product.



NOTE

This warning indicates helpful hints or instructions on how to use the product.

The information, descriptions and illustrations in this manual are as known at the time of writing and the manufacturer reserves the right to make changes without notice. Illustrations may include optional equipment and accessories and may not include all standard equipment.

INTENDED PURPOSE

When used for its intended purpose, this machine complies with the latest technical requirements and current safety regulations in force at the time of its introduction to the market.

This machine has been designed and manufactured exclusively for trimming hedges, shrubs and ornamental bushes in private gardens. It is forbidden to use it to cut other types of material. Do not use the hedge trimmer to pry, lift, move or break objects or clamp it to a fixed support. Do not use hedge trimmers to prune trees or cut grass.

This machine is for private use only. The use of the machine for private use represents an annual operating time that generally does not exceed 50 hours.

This machine is not suitable for commercial or industrial use.

Use for any purpose other than those stated herein is improper. Improper use, unprofessional tampering with the machine, or the use of non-original parts not supplied by the manufacturer may cause damage to the machine and endanger the safety of the operator or bystanders and relieves the manufacturer of any legal liability.



NOTE: The illustrations and descriptions provided with this manual are not strictly binding. The manufacturer reserves the right to make any changes without obligation to update this manual.

KEEP THIS MANUAL FOR LATER USE!

Content

1. MACHINE DESCRIPTION.....	26
2. SYMBOLS.....	27
3. GENERAL SAFETY INSTRUCTIONS.....	27
4. SAFETY INSTRUCTIONS FOR HEDGE TRIMMERS.....	29
5. ASSEMBLY.....	31
6. OPERATION.....	31
7. MAINTENANCE.....	32
8. TRANSPORT AND STORAGE.....	33
9. TROUBLESHOOTING.....	33
10. SERVICE AND SPARE PARTS.....	34
11. DISPOSAL.....	34
12. WARRANTY CONDITIONS.....	34
13. TECHNICAL DATA.....	35

1. MACHINE DESCRIPTION

- 1. Rear blade control**
Depress switch lever to start or stop the operation of the cutting device. Activated by the operator's hand or fingers
- 2. Rear handle**
Grasping surface (indicated in gray) located furthest from the cutting device.
- 3. Lock-off control**
This switch prevents the unintentional activation of the blade control unless the operator releases it.
- 4. Front handle**
Grasping surface (indicated in gray) located at or towards the cutting device.
- 5. Front blade control**
The hedge trimmer can be started only if both switch levers (Front blade control and Rear blade control) are depressed simultaneously.
- 6. Protective shield**
Guard to help prevent the unintentional contact of the hand with the cutter blade and deflects chips or other debris away.
- 7. Cutting bar**
Hardened steel blades for trimming hedges and shrubs. They consist of bar teeth that cut either against other bar teeth or against the shear plate.
- 8. Fixed knives**
Unsharpened plate attached to the cutting bar to prevent unwanted contact with the cutting blades.
- 9. Stop**
A stop attached to the cutting bar that prevents the obstacle from contacting the moving cutting blades.
- 10. Cutting bar cover**
Cover designed to cover the cutting bar during transport or storage of hedge trimmer.
- 11. Battery release button**
Secures the battery in the machine and releases it from the machine.
- 12. Battery pack**
It supplies electrical power to the engine.



NOTE: All necessary figures can be found on the first pages of this manual. Within the individual descriptions you will be referred to the relevant figures.

2. SYMBOLS

This page lists the safety symbols that are on the machine or in the instruction manual. Before attempting to assemble and operate the machine, please note, understand, and observe all symbols.



Caution! / Warning!



Wear protective gloves.



Wear safety glasses and hearing protection.



Wear protective footwear.



CE marking.
It confirms the conformity of the product with the requirements of the relevant European Union directives.



Read the instruction manual!



Never expose to rain (or moisture).



Remove the battery. Disconnect or remove the battery before cleaning or maintenance.



Keep your hands away from the cutting blades!



Guaranteed sound power level.

3. GENERAL SAFETY INSTRUCTIONS



CAUTION! Read all safety warnings and instructions. Failure to follow these safety warnings and instructions may result in electric shock, fire and/or serious personal injury.

Keep all instructions and manual for future reference.

In these safety warnings, the term "power tools" refers to mains-powered power tools (with mains cables) and battery-powered power tools (without mains cables).

1) Safety in the workplace

- Keep your workplace clean and well lit.** *A messy or unlit workplace can cause accidents.*
- Do not operate the power tool in an explosive atmosphere where flammable liquids, gases or dust are present.** *Power tools produce sparks that can ignite dust or vapors.*
- Ensure that children and other persons are kept at a safe distance when working with power tools.** *If you are distracted, you may lose control of the activity.*

2) Electrical safety

- The power tool plug must be designed to match the mains socket. Do not modify the power plug in any way. Do not use any socket adapters together with tools that have a protective conductor.** *Unadjusted plugs and matching sockets reduce the risk of electric shock.*
- Avoid bodily contact with earthed surfaces such as pipes, central heating units, cookers, and refrigerators.** *If the body is earthed, the risk of electric shock is higher.*
- Do not expose power tools to rain or wet conditions.** *Water ingress into the power tool increases the risk of electric shock.*

- d) **Do not use the power cord for other purposes. Never carry or pull the power tool by the power cord or hang the tool by the power cord. Do not pull the plug out of the socket by pulling on the cord. Protect the cord from high temperatures, oil, sharp edges or moving parts of the tool. *Damaged or kinked cables increase the risk of electric shock.***
- e) **If you are working with power tools outdoors, only use extension cords that are designed for outdoor use. *Using a cable designed for outdoor use reduces the risk of electric shock.***
- f) **If it is unavoidable to use power tools in wet environments, use a power supply protected by a residual current device (RCD). *The use of a residual current device reduces the risk of electric shock.***

3) Personal safety

- a) **Be careful when using power tools, pay attention to what you are doing, and approach power tool use with discretion. Do not use power tools if you are tired or under the influence of drugs, alcohol, or medication. *A moment of inattention when working with power tools can result in serious injury.***
- b) **Wear personal protective equipment. Always wear protective work gloves and eye protection. *The use of personal protective equipment such as dust mask, slip-resistant safety boots, hard hat, or ear protection, always depending on the type and use of power tools, reduces the risk of injury.***
- c) **Avoid accidental startup of tools. Check that the power tool is switched off before connecting it to the mains and/or plugging in the battery, gripping, or carrying it. *Carrying the tool with your finger on the switch or plugging the power plug into an outlet with the switch on can cause accidents.***
- d) **Remove any adjustment tools or wrenches from the vicinity of the tool before switching it on. *A tool or wrench that is in a rotating part of the tool can cause injury.***
- e) **Only work where you can safely reach. Avoid unusual postures. Maintain a stable posture and always keep your balance. *This will give you better control of the power tool in unexpected situations.***
- f) **Wear appropriate clothing. Do not wear loose clothing or jewelry. Keep your hair, clothing, and gloves at a safe distance from moving parts. *Loose clothing, ornaments or long hair may get caught in moving parts.***
- g) **If dust extraction and trapping devices can be used, check that they are connected and used correctly. *The use of dust extraction equipment can reduce dust hazards.***
- h) **The operator must not allow the routine that comes from frequent use of the tool to cause him to become complacent and ignore the safety principles of the tool. *Careless action can cause serious injury in a split second.***

4) Use and care of power tools

- a) **Do not overload the tool. Always use power tools designed for the job. *Properly selected power tools will perform better and safer at the job for which they were designed.***
- b) **Do not use power tools that cannot be switched on or off with a switch. *Power tools that cannot be operated by a switch are dangerous and must be repaired.***
- c) **Unplug the plug from the socket or remove the battery before adjusting the power tool, changing accessories, or putting the tool away. *This safety precaution prevents unintentional starting of the tool.***
- d) **Keep unused power tools out of the reach of children. Do not allow persons who are not familiar with the tool or who have not read these instructions to operate the tool. *Power tools are dangerous if used by inexperienced persons.***
- e) **Take good care of your tools. Check that the moving parts work properly and do not jam. Concentrate on cracks or damage that may compromise the safe operation of the power tool. Have damaged parts replaced before using the tool. *Many accidents are caused by poorly maintained power tools.***
- f) **Keep cutting tools sharp and clean. *Carefully maintained cutting tools with sharp cutting edges are less likely to jam and are easier to guide.***

- g) **Use power tools, accessories, work tools, etc. according to these instructions and as prescribed for this special type of tool. Consider the working conditions and the activity to be carried out.** *Using power tools for purposes other than those intended can lead to dangerous situations.*
 - h) **Handles and gripping surfaces must be kept dry, clean, and free of grease.** *Slippery handles and gripping surfaces make it impossible to hold and control the tool safely in unexpected situations.*
- 5) Using and maintaining battery-powered tools**
- a) **Tools must only be charged with the charger specified by the manufacturer.** *A charger that may be suitable for one type of battery pack may be a fire hazard when used with another battery pack.*
 - b) **Tools must only be used with a battery pack that is specifically designed for the tool.** *Use of any other battery packs may cause a risk of shock or fire.*
 - c) **When the battery pack is not in use, protect it from contact with other metal objects such as paper clips, coins, keys, nails, screws, or other small metal objects that may cause one battery contact to connect to another.** *Shorting battery contacts can cause burns or fire.*
 - d) **Liquids may leak from the battery if used improperly; avoid contact with them. If accidental contact with these liquids occurs, rinse the affected area with water. In addition, seek medical attention if fluid gets into the eye.** *Fluids leaking from the battery can cause inflammation or burns.*
 - e) **A battery pack or tool that is damaged or rebuilt shall not be used.** *Damaged or modified batteries may behave in unpredictable ways that may result in fire, explosion, or shock hazards.*
 - f) **Battery packs or tools shall not be exposed to fire or excessive heat.** *Exposure to fire or temperatures above 130 °C may cause an explosion.*
 - g) **All charging instructions must be followed and do not charge the battery pack or tool outside the temperature range specified in the instruction manual.** *Improper charging or charging at temperatures outside the specified range may damage the battery and increase the risk of fire.*
- 6) Service**
- a) **Only have your power tool repaired by a qualified person who will use genuine spare parts.** *This will ensure that the same level of safety of the power tool is maintained as before the repair.*
 - b) **Damaged battery packs must never be repaired.** *Repair of battery packs should only be carried out by the manufacturer or an authorized repairer.*

4. SAFETY INSTRUCTIONS FOR HEDGE TRIMMERS

- a) **Hedge trimmers must not be used in bad weather conditions, especially if there is a risk of lightning.** *This reduces the risk of being struck by lightning.*
- b) **Thoroughly inspect the area where the machine is to be used for wildlife.** *Wildlife can be injured by the machine during operation.*
- c) **Always visually check the cutting blades for damage and foreign objects before using the machine.** *Damaged parts and debris increase the risk of injury.*
- d) **Wear eye and hand protection.** *Suitable protective equipment will reduce personal injury caused by flying debris or accidental contact with the cutting head and bar.*
- e) **Always use both hands when operating the machine.** *Holding the machine with both hands will prevent loss of control.*
- f) **Hold the machine only by the insulated gripping surfaces, as the cutting blades may touch hidden wires.** *Contact of the cutting blades with a "live" conductor may cause exposed metal parts of the machine to become "live" and the operator may be electrocuted.*

- g) **Keep all parts of the body well away from the cutting blades when using the hedge trimmer.** *Make sure that the cutting blades do not touch anything before starting the hedge trimmer. A moment's inattention when using the fence shears can lead to persons being caught or injured by debris flying off the hedge trimmer.*
- h) **Always stand correctly and use the hedge trimmer only on a firm, safe and level surface. A slippery or unstable surface may cause loss of balance or control of the hedge trimmer.**
- i) **Carry the hedge trimmer by the front handle with the machine switched off and away from the body.** *Proper handling of the hedge trimmer will reduce the likelihood of accidental contact with moving cutting blades.*
- j) **When removing dirt or servicing the machine, make sure the switch is turned off and the battery is removed.** *Unexpected starting of the machine while clearing jammed material or servicing may result in serious personal injury.*
- k) **When carrying or storing the hedge trimmer, the blade bar cover must always be fitted.** *Proper handling of the hedge trimmer will reduce the risk of personal injury from cutting blades.*

RESIDUAL RISKS

There may be additional residual risks from using this machine that may not be covered in the safety instructions provided. These risks may arise from improper use, prolonged use, etc. Even if the relevant safety regulations are followed and safety features are used, certain residual risks cannot be eliminated. These include:

- Injuries caused by contact with any rotating/moving part.
- Injuries caused when replacing parts, tools, or accessories.
- Injuries caused by prolonged use of the machine. If you use this machine for a long period of time, ensure that regular working breaks are taken.
- Hearing damage. Wear personal protective equipment to protect your hearing.



CAUTION! Danger of hearing damage. Under normal conditions, the operator of this machine is exposed to noise levels of 85 dB(A) or more. Wear hearing protectors!



CAUTION! In operation, this machine generates an electromagnetic field. This field can interfere with the operation of active or passive medical implants under certain circumstances. To reduce the risk of life-threatening injury, we recommend that persons with medical implants consult a physician and the implant manufacturer before using this product.



NOTE There may be local regulations (occupational health and safety and work environment) that may restrict the use of the machine. It is up to the user to familiarize himself with such regulations and to comply with them.



CAUTION!

When working for prolonged periods, the user is exposed to shocks that can lead to finger whitening (Raynaud's syndrome) or carpal tunnel syndrome.

In this condition, the hand's ability to sense and regulate temperature is reduced, leading to feelings of numbness and heat and can result in damage to the nervous and vascular systems and necrotization of tissue.

Not all factors leading to white finger disease are yet known, but they definitely include cold weather, smoking and diseases of the blood vessels and circulation, as well as prolonged or intense exposure to shocks. To reduce the risk of white finger disease and carpal tunnel syndrome, do the following:

- Wear gloves and keep your hands warm.
- Keep tools in good condition. A tool with loose parts or damaged or worn dampers will vibrate harder.
- Always hold the handle firmly, but do not hold it too tightly for a long time. Take breaks.

Even with the above precautions, the risk of white finger disease and carpal tunnel syndrome cannot be completely eliminated. We therefore recommend that persons who will be working with tools on a regular basis and for a long period of time keep a close eye on the condition of their hands and fingers. If you notice any of the above-mentioned syndromes, seek medical attention immediately.

5. ASSEMBLY

Unpacking

- Carefully remove the product from the packaging. Make sure you have all the items listed in the package content.
- Check the product carefully to ensure that it has not been broken or damaged in transit.
- Do not dispose of the packaging material until you have carefully inspected the product and satisfactorily commissioned it. Keep the instruction manual in a dry place for further consultation.

Package content:

- Hedge trimmer
- Cutting bar cover
- Instructions for use

Inserting/removing the battery (Fig. 2 & 3)

Inserting the battery: Align the protruding battery ribs with the battery chamber guide grooves, insert the battery (12) and push into the bottom of the battery chamber until the latch clicks into place. Make sure the battery is secured in the machine before starting operation.

Removing the battery: press the battery release button (11) and pull the battery out at the same time.



CAUTION! Before starting operation, make sure the battery is fully seated and secured in the battery chamber. If the battery is not securely seated, it may fall out and result in serious personal injury or damage to the machine.

6. OPERATION



CAUTION! Check the technical condition of the machine before each use. If the machine is damaged or shows signs of wear, do not use it and have it repaired.



CAUTION! Follow all safety instructions and use protective equipment when working.



CAUTION! To avoid serious or fatal injury, avoid contact with moving cutting blades. Always wear appropriate clothing and protective equipment, including suitable eye protection. Work carefully and maintain proper control of the machine. The hedge trimmer is designed for two-handed operation.

Starting and stopping the hedge trimmer

The hedge trimmer has two blade controls and a locking device that are used together to prevent accidental starting or injury.

- Place one hand on the rear handle (2) and the other on the front handle (4).
- Press the lock-off control (3) forward to the stop, press the rear blade control (1) and the front blade control (5) at the same time. The motor will switch on and the blades will move.
- Release the lock. The hedge trimmer will operate as long as both the rear blade control and the front blade control are depressed.
- To stop the hedge trimmer, release the rear and/or front blade control. The hedge trimmer will then stop.

Hedge trimming techniques

Cut the sides first and then the top of the hedge.

Vertical cutting (Fig. 4)

To achieve the perfect shape, we recommend cutting upwards in the direction of growth. If you were to work from the top down, the thinner branches would lean outwards, leaving gaps or less dense areas in the fence.

Horizontal cutting (Fig. 5)

For best cutting results, tilt the shear bar (5°-10°) to the cutting direction.

Cut slowly, especially dense hedges.

To achieve a straight cut at the top of the hedge, stretch a string at the desired height along the entire length of the hedge.

Suitable season for hedge trimming

- It is recommended to cut deciduous shrub hedges in June and October.
- It is recommended to cut conifer hedges in April and August.
- Prune conifers and other fast-growing shrubs every 6 weeks, starting in May.

7. MAINTENANCE

 **CAUTION!** Danger of injury! Before any maintenance or inspection work, remove the battery pack from the machine and wait until the rotating parts have come to a complete stop.

 **IMPORTANT!** Proper maintenance is essential to maintain the original efficiency and safety of the machine throughout its operation.

- Wear protective gloves.
- Keep all nuts, bolts, and screws tight to keep the machine in safe operating condition.
- Never operate the machine with worn or damaged parts. Damaged parts must be replaced and never repaired.
- Use only original spare parts. Spare parts that are not of the same quality can seriously damage the machine and endanger safety.
- If your machine develops a fault, is damaged or requires servicing, contact an authorized service center.

Cleaning



CAUTION! Do not use water or liquid detergents to clean the machine. Never use a pressure washer to clean the machine!

- Remove dirt and dust from the machine with a brush and a damp cloth.
- Keep the ventilation holes in the covers clean and clear to prevent the engine from overheating.
- Clean the electrical contacts in the battery compartment with a dry, clean cloth.
- Spray both sides of the cutting bar with resin solvent. Turn the machine on for a few seconds to spread the solvent evenly on the cutting bar. Follow the instructions on the product packaging.

8. TRANSPORT AND STORAGE

Transport

- Switch off the machine and remove the battery pack and wait for the rotating parts to come to a complete stop.
- When carrying the machine in your hand, hold it by the handles so that the working part of the machine is facing backwards, against the direction of your walk.
- When transporting the machine in a vehicle, secure it against accidental movement.

Storage

- Switch off the machine and remove the battery.
- Always allow the machine to cool down before storing it.
- Carry out the above cleaning and basic maintenance operations.
- Store the machine in a dry and safe place protected from moisture, out of reach of children and other unauthorized persons.

9. TROUBLESHOOTING

Problem	Possible cause	Solution
The engine will not start when the switch is pressed.	The battery is not secured. The battery is not charged. Fault in the machine.	To secure the battery, make sure the latches on the top of the battery snap into place. Charge the battery. Contact an authorized service center.
The engine is running, but the machine is not working.	Dirt or other objects can get stuck in the cutting blades. Damage to the gearbox.	Remove the battery, clean the blades of dirt. Contact an authorized service center.
The machine switches off during operation.	Battery too hot. Electrical fault.	Allow the battery to cool down gradually. Contact an authorized service center.
Machine run time is too short.	Battery not fully charged. Battery life has been reached or exceeded.	Fully charge the battery. Contact an authorized service center for replacement.
Blades get excessively hot.	Excessive friction between cutting bar parts.	Clean and lubricate with maintenance oil.

If the problem persists, contact your dealer or authorized service center.

10. SERVICE AND SPARE PARTS

Service and spare parts are provided by your dealer. Please contact your dealer if necessary. Use only original spare parts and accessories recommended by the manufacturer. The use of non-original and/or incorrectly fitted parts will endanger the safety of the machine and may cause accidents or personal injury for which the manufacturer can in no way be held responsible. Always include the following information when ordering spare parts:

- Model, type, and serial number of the machine (see type plate)
- Component description

11. DISPOSAL



Packaging is made up of materials that can be recycled in municipal collection yards or collection bins.

Protect the environment! Do not dispose of electrical equipment in household waste!



In accordance with European Directive 2012/19/EU, worn electrical equipment must be collected separately and taken for environmentally friendly recycling. Please contact your municipality or city administration for information on disposal options for end-of-life equipment.

12. WARRANTY CONDITIONS

The warranty period is stated on the sales receipt, but not less than 24 months, and starts from the date of receipt of the product, which must be proven by the original sales receipt. The warranty covers defects present on receipt of the product as well as proven manufacturing defects that occur during the warranty period. The warranty does not cover normal wear and tear of the product and its parts and damages caused by non-observance of the instructions for use, neglect of maintenance, improper use, intentional damage, unprofessional intervention, modification, or repair using non-original parts, external influences (oxidation, corrosion, flooding, etc.). Repairs during the warranty period may only be carried out by authorized repairers or the manufacturer's service.

13. TECHNICAL DATA

Machine model	Hedge Trimmer HTA60-60T
Voltage	60 V DC
Engine type	Brushless
Length of cutting bar	68 cm
Working length of the cutting bar	60 cm
Tooth gap	26 mm
Number of cuts in minute	3000 n/min
Weight without battery	3.0 kg
Sound pressure level L_{pA} Noise uncertainty value	76 dB(A) $K_{pA} = 3.0$ dB(A)
Measured sound power level L_{WA} Noise uncertainty value	88 dB(A) $K_{wa} = 3.0$ dB(A)
Guaranteed sound power level L_{WA} according to Directive 2000/14/ES	91 dB(A)
Vibrations Vibration uncertainty value	Front blade control: 4.58 m/s ² Rear blade control: 5.34 m/s ² $K=1.5$ m/s ²
Battery charger	ACS 26-60
Battery type	BT25-60T or BT50-60T

 **NOTE:** Charger and battery not included.

Vibrations

The declared vibration level given in the technical data and in the declaration of conformity has been measured in accordance with the standard test method prescribed by the relevant standards and can be used for comparison between individual tools. The declared vibration level may also be used for preliminary exposure determination.

 **CAUTION!** The vibration value of the tool in actual use may differ from the declared value depending on how the tool is used. The vibration may be higher than the stated value. In determining the duration of exposure to vibration, in order to determine the safety measures under Regulation 2002/44/EC for the protection of persons regularly using tools at work, the estimation of exposure to vibration should take into account the actual conditions of use and the way in which the tool is used, including consideration of all parts of the working cycle, such as the time when the tool is switched off and when it is idling.

CZ ES PROHLÁŠENÍ O SHODĚ
SK ES VYHLÁSENIE O ZHODE
EN EC DECLARATION OF CONFORMITY

My, níže podepsaný | My, dolu podpísaný | We, the undersigned,

Mountfield a. s., Mirošovická 697, CZ-25164 Mnichovice

tímto na vlastní zodpovědnost prohlašujeme, že výrobek | týmto na vlastnú zodpovednosť vyhlasujeme, že výrobok | hereby declare under our sole responsibility that the product

Popis výrobku:	Aku plotové nůžky MTF	
Popis produktu:	Aku plotové nožnice MTF	
Description of the product:	Battery Hedge Trimmer MTF	
Model: Model: Model:		HTA 60-60T
Typ výrobku: Typ výrobku: Product type:		BHT160HS
Výrobní číslo: Výrobné číslo: Serial number:		YYMM0001 – YYMM9999*

* YYMM rok a měsíc výroby | rok a mesiac výroby | year and month of manufacture

na který se toto prohlášení vztahuje, je v souladu s bezpečnostními a zdravotními požadavky směrnic nařízení, v platném znění: | na ktorý sa toto prehlásenie vzťahuje, je v súlade s bezpečnostnými a zdravotnými požiadavkami smerníc / nariadení, v platnom znení: | covered by this declaration complies with the relevant safety and health requirements of the Directives:

2006/42/EC; 2014/30/EU; 2000/14/EC; 2011/65/EU

Odpovídá požadavkům následujících harmonizovaných norem:
Odpovedá požiadavkám nasledujúcich harmonizovaných noriem:
Conforms with the provisions of the following harmonised standards:

EN 62841-1:2015+AC:2015+A11:2022
EN 62841-4-2:2019+A1:2022+A11:2022
EN IEC 55014-1: 2021
EN IEC 55014-2: 2021

Použitý postup posuzování shody: | Použitý postup posudzování zhody: | Conformity assessment procedure followed:
ANNEX V – 2000/14/EC

Naměřená / zaručená úroveň akustického výkonu:
Nameraná / zaručená úroveň akustického výkonu:
Sound power level measured / guaranteed:

88 dB (A) / 91 dB (A)

Technická dokumentace uložena v: | Technická dokumentácia je uložena v: | Technical documentation available by: |

Technický odbor | Technický odbor | Technical Dept.
Mountfield a.s., Všechnomy 56, 251 63 Strančice, Česká republika

Vydáno v / Dne: | Vydané v / Dňa: | Made at / Date:

Mnichovice, 10.02.2025



Mgr. Michal Pobežal
generální ředitel
generálny riaditeľ
General Director
Mountfield a. s.