

OPERATOR MANUAL / BEDIENUNGSHANDBUCH / MANUAL DEL OPERARIO /
MANUALE DELL'OPERATORE / MANUEL OPÉRATEUR / MANUAL DE UTILIZAÇÃO /
GEBRUIKSAANWIJZING / KÄYTTÖOPAS / ANVÄNDARHANDBOK / BRUKERVEILEDNING /
BRUGSVEJLEDNING / INSTRUKCJA UŻYTKOWNIKA / NÁVOD K OBSLUZE / NÁVOD NA
OBSLUHU / Uporabniški priročnik / PRIRUČNIK ZA RUKOVANJE / HASZNÁLATI
ÚTMUTATÓ / MANUAL DE UTILIZARE / РЪКОВОДСТВО НА ОПЕРАТОРА / ΕΓΧΕΙΡΙΔΙΟ
ΧΡΗΣΗΣ / دليل المستخدم / KULLANIM KILAVUZU / מדרוך למשתמש / OPERATORIAUS
VADOVAS / LIETOTĀJA ROKASGRĀMATA / KASUTUSJUHEND

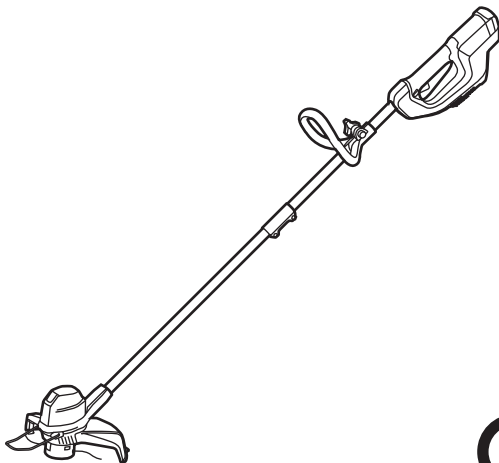

STF305

Original Instructions / Übersetzung der Originalanweisungen/ Traducción de las instrucciones originales/ Traduzione delle istruzioni originali/
Traduction des instructions d'origine/ Traduzido a partir das instruções originais/ Vertaling van de originele gebruiksaanwijzing/ Alkuperäisten
ohjeiden käänös/ Översättning av originalinstruktionerna/ Produsentens instruksjoner/ Oversættelse af de originale vejledninger/
Tłumaczenie oryginalnej instrukcji/ Překlad originálního návodu/ Preklad originálneho návodu/ Prevod originalnih navodil/
Prijevod izvornih uputa/ Az eredeti utasítás fordítása/ Traducere a instrucțiunilor originale/ Превод на оригиналните инструкции/
Αυθεντικές οδηγίες/ ترجمة التعليمات الأصلية/ Orjinal Talimatların Tercümesi/ הוראות מקוריות / Originalios instrukcijos
vertimas/ Instrukciju tulkojums no oriģinālvalodas/ Originaalkasutusjuhendi tõlge



DECLARATION OF CONFORMITY (UK)

Name and address of the manufacturer:

Name: Globe Technologies Europe GmbH

Address: Brunnenweg 17, 64331 Weiterstadt, Germany

Name and address of the Authorized representative:

Name: Garden Equipment Ltd

Address: First Floor, 3a Groveley Road, Christchurch, Dorset, BH23 3HB, UK

Name and address of the person authorised to compile the technical file:

Name: Simon Del-Nevo

Address: First Floor, 3a Groveley Road, Christchurch, Dorset, BH23 3HB, UK

Here with we declare that the product

Category: Electric String Trimmer

Model: STF305 (G40LT)

Serial number: See product rating label

Year of Construction: See product rating label

- Complies with the relevant provisions of the Supply of Machinery (Safety) Regulations 2008.
- Complies with the provisions of the following UK legislation:
 - Electromagnetic Compatibility Regulations 2016
 - Noise Emission in the Environment by Equipment for use Outdoors Regulations 2001
 - The Restriction of the Use of Certain Hazardous Substances in Electrical and Electronic Equipment Regulations 2012

Furthermore, we declare that the following standard have been met:

- BS EN 60335-1, BS EN 50636-2-91, BS EN 62233, BS EN 55014-1, BS EN 55014-2, BS EN ISO 3744, ISO 11094, BS EN 62321-3-1, BS EN 62321-4, BS EN 62321-5, BS EN 62321-6, BS EN 62321-7-1, BS EN 62321-7-2, BS EN 62321-8

Conformity assessment method to Annex E Noise Emission in the Environment by Equipment for use Outdoors Regulations 2001.

String Trimmer:

Measured sound power level 91.4 dB(A)

Guaranteed sound power level 96 dB(A)

Place, date: Christchurch, Dorset, UK 08.08.2023

Signature: Ted Qu, Quality Director

Ted Qu

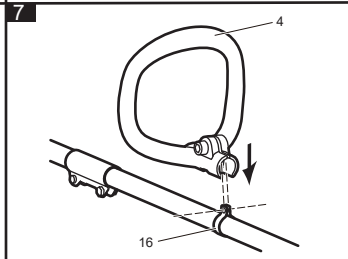
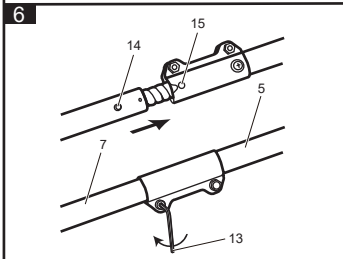
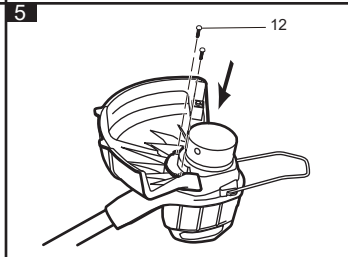
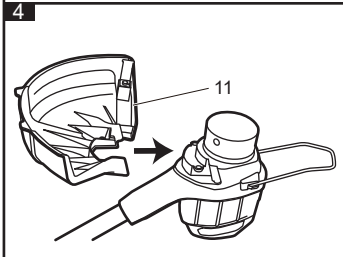
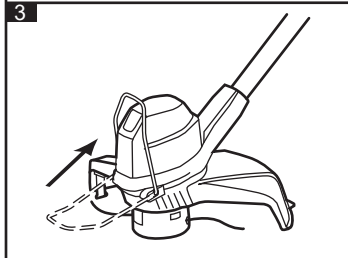
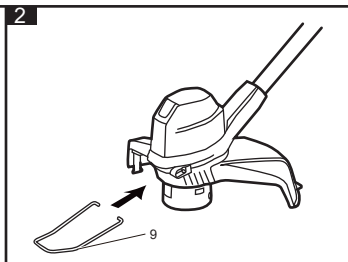
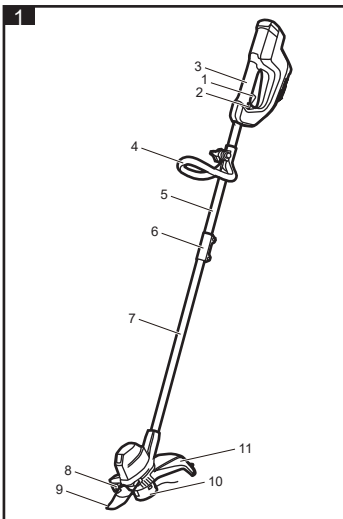

8

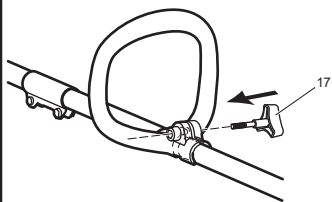

9

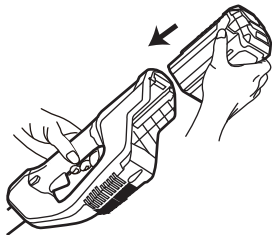

10

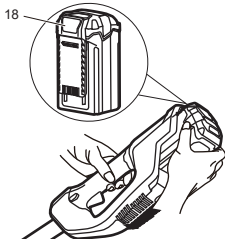

11

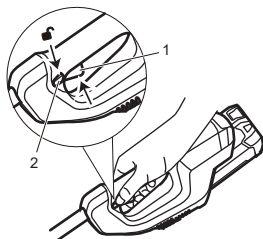

12



13

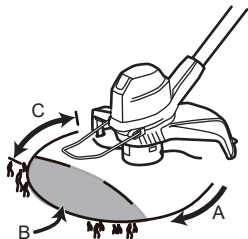

14

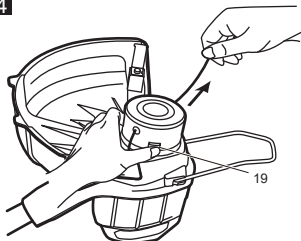

15

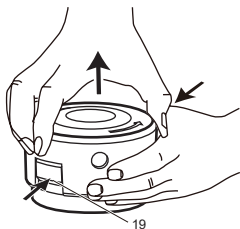

16

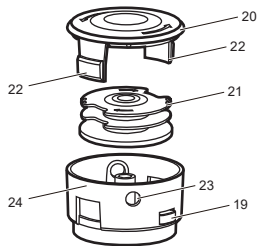

17

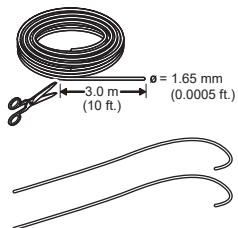

18

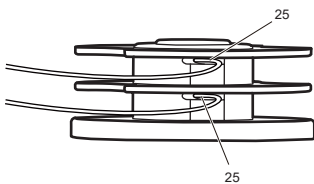

19

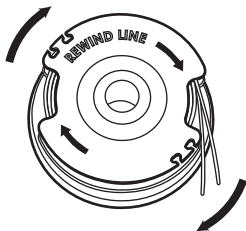

20

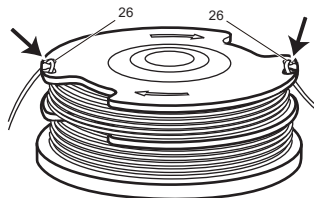

21

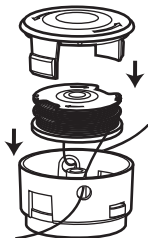

22



| | | | | | |
|----------|--|----------|-----------|---|----------|
| 1 | Description..... | 4 | 4.8 | Adjust the length of the cutting line manually..... | 6 |
| 1.1 | Purpose..... | 4 | 4.9 | Line cut-off blade..... | 6 |
| 1.2 | Overview..... | 4 | 5 | Maintenance..... | 6 |
| 2 | Safety..... | 4 | 5.1 | General information..... | 6 |
| 3 | Installation..... | 4 | 5.2 | Clean the machine..... | 6 |
| 3.1 | Unpack the machine..... | 4 | 5.3 | Replace the spool..... | 6 |
| 3.2 | Attach the edge guide..... | 4 | 5.4 | Replace the cutting line..... | 7 |
| 3.3 | Attach the guard..... | 4 | 6 | Transportation and storage..... | 7 |
| 3.4 | Assemble the shaft..... | 5 | 6.1 | Move the machine..... | 7 |
| 3.5 | Attach the auxiliary handle..... | 5 | 6.2 | Store the machine..... | 7 |
| 4 | Operation..... | 5 | 7 | Troubleshooting..... | 8 |
| 4.1 | Install the battery pack..... | 5 | 8 | Technical data..... | 9 |
| 4.2 | Remove the battery pack..... | 5 | 9 | Warranty..... | 9 |
| 4.3 | Start the machine..... | 5 | 10 | EC Declaration of conformity..... | 9 |
| 4.4 | Stop the machine..... | 5 | | | |
| 4.5 | Operation tips..... | 5 | | | |
| 4.6 | Cutting tips..... | 5 | | | |
| 4.7 | Adjust the length of the cutting line..... | 6 | | | |

1 DESCRIPTION

1.1 PURPOSE

This machine is used to cut grass, light weeds, and other similar vegetation at or around ground level. The cutting plane must be approximately parallel to the ground surface. You cannot use the machine to cut or chop hedges, shrubs, bushes, flowers and compost.

1.2 OVERVIEW

Figure 1 - 22.

- | | |
|----|------------------------|
| 1 | Trigger |
| 2 | Lock-out button |
| 3 | Rear handle |
| 4 | Auxiliary handle |
| 5 | Upper shaft |
| 6 | Coupler |
| 7 | Lower shaft |
| 8 | Cut-off blade |
| 9 | Edge guide |
| 10 | Trimmer head |
| 11 | Guard |
| 12 | Screw |
| 13 | Hex wrench |
| 14 | Release button |
| 15 | Positioning hole |
| 16 | Metal ring |
| 17 | Knob |
| 18 | Battery release button |
| 19 | Spool retainer button |
| 20 | Spool cover |
| 21 | Spool |
| 22 | Tab |
| 23 | Hole |
| 24 | Spool housing |
| 25 | Anchor hole |
| 26 | Slot |
| A | Direction of rotation |
| B | Best cutting area |
| C | Dangerous cutting area |

2 SAFETY



WARNING

Make sure that you follow all safety instructions.

Refer to Safety Manual.

3 INSTALLATION



WARNING

Remove the battery pack from the machine before installation.



WARNING

Do not use accessories that are not recommended for this machine.

3.1 UNPACK THE MACHINE



WARNING

Make sure that you correctly assemble the machine before use.



WARNING

- If parts of the machine are damaged, do not use the machine.
- If parts are missing, do not operate the machine.
- If parts are damaged or missing, contact the service center.

1. Open the package.
2. Read the documentation provided in the box.
3. Remove all the unassembled parts from the box.
4. Remove the machine from the box.
5. Discard the box and packing material in compliance with local regulations.



WARNING

For your personal safety, do not insert battery before the tool is assembled completely.

3.2 ATTACH THE EDGE GUIDE

Figure 2 - 3.



NOTE

The edge guide can limit the cutting range of the machine and decrease the risk of the damage caused by the rotating cutting line.

1. Push the edge guide onto the trimmer head until it engages in the slots.
2. The edge guide can be flipped up for storage.

3.3 ATTACH THE GUARD

Figure 4 - 5.

⚠ WARNING

Do not touch the cut-off blade.

1. Remove the screws from the trimmer head with a Phillips head screwdriver (not included).
2. Put the guard onto the trimmer head.
3. Align the screw holes on the guard with the screw holes on the trimmer head.
4. Tighten the screws.

3.4 ASSEMBLE THE SHAFT

Figure 6.

1. Loosen the screw on the coupler.
2. Push in the release button on the lower shaft.
3. Align the release button with the positioning hole and slide the two shafts.
4. Turn the lower shaft until the button locks into the positioning hole.

i NOTE

The release button must be fixed in the positioning hole. Using the wrong hole could lead to personal injury, or damage to the unit.

5. Tighten the screw with the hex wrench.

3.5 ATTACH THE AUXILIARY HANDLE

Figure 7 - 8.

1. Remove the knob from the handle.
2. Attach the auxiliary handle on the shaft.
3. Set the auxiliary handle in the comfortable position.
4. Tighten the auxiliary handle with the knob.

4 OPERATION**i IMPORTANT**

Before you operate the machine, read and understand the safety regulations and the operation instructions.

⚠ WARNING

Be careful when you operate the machine.

4.1 INSTALL THE BATTERY PACK

Figure 9.

⚠ WARNING

- If the battery pack or charger is damaged, replace the battery pack or the charger.
- Stop the machine and wait until the motor stops before you install or remove the battery pack.
- Read, understand, and follow the instructions in the battery and charger manual.

1. Align the lift ribs on the battery pack with the grooves in the battery compartment.
2. Push the battery pack into the battery compartment until the battery pack locks into place.
3. When you hear a click, the battery pack is installed.

4.2 REMOVE THE BATTERY PACK

Figure 10.

1. Push and hold the battery release button.
2. Remove the battery pack from the machine.

4.3 START THE MACHINE

Figure 11.

1. Push the lock-out button and pull the trigger.

4.4 STOP THE MACHINE

Figure 11.

1. Release the trigger to stop the machine.

4.5 OPERATION TIPS

Figure 12.

⚠ WARNING

Keep clearance between the body and the machine.

⚠ WARNING

Do not operate the machine without guard in place.

Follow these tips when you use the machine:

- Keep the machine connected to the correctly worn harness.
- Keep a firm hold with two hands on the machine while you operate the machine.
- Cut tall grass from the top down.

If grass winds around the trimmer head:

- Remove the battery pack.
- Remove the grass.

4.6 CUTTING TIPS

Figure 13.

- Tilt the machine towards the area to be cut. Use the tip of the cutting line to cut grass.
- Move the machine from right to left to prevent thrown debris toward the operator.
- Do not cut in dangerous areas.
- Do not force the trimmer head into uncut grass.
- Wire and picket fences cause cutting line wear and breakage. Stone and brick walls, curbs, and wood can wear the cutting line quickly.

4.7 ADJUST THE LENGTH OF THE CUTTING LINE

Note: *The product has an auto-feed head. If the cutting line does not automatically advance, it is either tangled or empty.*

1. Release the trigger and wait for the trimmer head to stop completely.
2. Start the trimmer at full speed to automatically advance the line.
3. Repeat the above steps until you hear the distinct sound of the line being cut by the cut-off blade.

Note:

- *The cutting line will extend approximately 1 cm with each stop.*
- *Do not pull and release the trigger handle too fast.*

CAUTION

Hitting the trimmer head to advance the cutting line can damage the product.

4.8 ADJUST THE LENGTH OF THE CUTTING LINE MANUALLY

Figure 14.

1. Stop the machine.
2. Push the spool retainer button and pull on cutting line to manually advance the cutting line.
3. After you extend new cutter line, always return the machine to its normal position before you start it again.

4.9 LINE CUT-OFF BLADE

Figure 1.

This trimmer is equipped with a line cut-off blade on the guard. The line cut off blade continuously trims the line to ensure a consistent and efficient cut diameter. Advance line whenever you hear the engine running faster than normal, or when trimming efficiency diminishes. This will maintain best performance and keep the line long enough to advance properly.

5 MAINTENANCE

IMPORTANT

Read and understand the safety regulations and the maintenance instructions before you clean, repair or do the maintenance work on the machine.

IMPORTANT

Make sure that all nuts, bolts and screws are tight. Check regularly that the handles are firmly mounted.

IMPORTANT

Use only the replacement parts and accessories of the initial manufacturer.

5.1 GENERAL INFORMATION

IMPORTANT

Only your dealer or approved service center can do the maintenance that is not given in this manual.

Before the maintenance operations:

- Stop the machine.
- Remove the battery pack.
- Cool the motor.
- Store the machine in a cool and dry place.
- Use correct clothing, protective gloves and safety glasses.

5.2 CLEAN THE MACHINE

- Clean the machine after each use with a moist cloth dipped in neutral detergent.
- Do not use aggressive detergents or solvents like "glass cleaner" to clean the plastic parts or handles.
- Keep the trimmer head free from grass, leaves, or excessive grease.
- Keep the air vents clean and free of debris to avoid overheating and damage of the motor.
- Do not spray water onto the motor and electrical components.

5.3 REPLACE THE SPOOL

Figure 15 - 16, 21 - 22.

1. Push the tabs on the sides of the trimmer head at the same time.
2. Pull and remove the spool cover.
3. Remove the remaining spool.
4. Put the spool in the spool housing.

i NOTE

Make sure that you put the cutting line in the slot on the new spool and extend the line approximately 15 cm before you install the new spool.

- Put the ends of the cutting lines through the holes.
- Extend the cutting line to release it from the guide slot in the spool.
- Push the tabs and install the spool cover onto the spool housing.
- Push the spool cover until it clicks into position.

5.4 REPLACE THE CUTTING LINE

Figure 15 - 22.

i NOTE

Use only with the nylon cutting line of 1.65 mm diameter.

- Simultaneously press the tabs on both sides of the trimmer head and remove the spool cover.
- Remove the spool.
- Remove the remaining cutting line on the spool. Replace spool if it is worn or damaged.
- Cut two pieces of cutting line approximately 3m long of each.
- Bend one end of the line 1/4 of an inch (approximately 6mm) and insert the line into the anchor hole of the spool.
- Wind the cutting lines around the spool uniformly and tightly in the indicated direction.

i NOTE

Failure to wind the line in the indicated direction will cause the bump head to operate incorrectly.

- Insert the end of the cutting line into the guide slot.
- Put the spool in the spool housing.
- Put the end of the cutting line through the eyelet and extend approximately 15 cm to release it from the guide slot in the spool.
- Install the spool cover onto the spool housing.

6 TRANSPORTATION AND STORAGE**6.1 MOVE THE MACHINE**

When you move the machine, you must:

- Wear gloves.
- Stop the machine.
- Remove the battery pack.
- Assemble the blade guard.

6.2 STORE THE MACHINE

- Remove the battery pack from the machine and charge it.
- Make sure that children cannot come near the machine.
- Keep the machine away from corrosive agents such as garden chemicals and de-icing salts.
- Secure the machine during transportation to prevent damage or injury. Clean and examine the machine for any damage.

7 TROUBLESHOOTING

| Problem | Possible Cause | Solution |
|--|--|--|
| The machine does not start when the trigger is pushed. | No electrical contact between the machine and the battery pack. | 1. Remove battery pack. 2. Check contact and install the battery pack again. |
| | The battery pack is depleted. | Charge the battery pack. |
| | The lock-out button and trigger are not pushed at the same time. | 1. Pull the lock-out button and hold it. 2. Pull the trigger to start the machine. |
| The machine stops when you are cutting. | The guard is not attached to the machine. | Remove the battery pack and attach the guard to the machine. |
| | Heavy cutting line is used. | Use only with the nylon cutting line of 1.65 mm diameter. |
| | The grass winds around the motor shaft or the trimmer head. | 1. Stop the machine. 2. Remove the battery pack. 3. Remove the grass from the motor shaft and trimmer head. |
| | The motor is overloaded. | 1. Remove the trimmer head from the grass. 2. The motor will recover to work as soon as the load is removed. 3. When you cut, move the trimmer head in and out of the grass to be cut and remove no more than 20 cm in pass. |
| | The battery pack or machine is too hot. | 1. Cool the battery pack until its function returns to normal. 2. Cool the machine for approximately 10 minutes. |
| | The battery pack is disconnected from the tool. | Install the battery pack again. |
| | The battery pack is depleted. | Charge the battery pack. |
| The line does not extend. | Lines are welded to themselves. | Lubricate with silicone spray. |
| | Not enough line on the spool. | Install more line. |
| | Lines are worn and too short. | Extend the line. |
| | Lines are tangled on the spool. | 1. Remove the lines from the spool. 2. Wind the lines. |

| Problem | Possible Cause | Solution |
|--|---|---|
| The line keeps breaking. | The machine is used incorrectly. | 1. Cut with the tip of the line, avoid stones, walls and other hard objects. 2. Advance the cutting line regularly to keep full cutting width. |
| The grass winds around the trimmer head and motor housing. | Cut tall grass at ground level. | 1. Cut tall grass from the top down. 2. Remove no more than 20 cm in each pass to prevent wrapping. |
| The line does not cut well. | The cut-off blade becomes dull. | Sharpen the cut-off blade with a file or replace it. |
| Vibration increases obviously. | The line is worn down at one side and not extended in time. | Make sure that the line on both sides is equal. Extend the line. |

8 TECHNICAL DATA

| | |
|-------------------------------|---|
| Voltage | 40 V |
| No load speed | 7,500 ($\pm 10\%$) RPM |
| Cutting head | Automatic feed |
| Cutting line diameter | 1.65 mm |
| Cutting path diameter | 305 mm |
| Weight (without battery pack) | 4.2 kg |
| Measured sound pressure level | $L_{PA}=80$ dB(A), $K_{PA}=3$ dB(A) |
| Guaranteed sound power level | $L_{WA,d}=96$ dB(A) |
| Vibration | 3.5 m/s ² , $k=1.5$ m/s ² |
| Battery model | G40B2, G40B25, G40B4, G40B5 and other BAF series |
| Charger model | G40C, G40UC4, G40UC5, G40X2UC8 and other CAF series |



Noise value.

9 WARRANTY

(The full warranty terms and conditions can be found on website www.greenworkstools.eu)

The warranty is 3 years on the product, and 2 years on batteries (consumer/private usage) from the date of purchase. This warranty covers manufacturing faults. A faulty product under warranty might be either repaired or replaced. A unit that has been misused or used in other ways than described in the owner's manual might be rejected for warranty. Normal wear, and wear parts are not considered as warranty. The original manufacturer warranty is not affected by any additional warranty offered by a dealer or retailer.

A faulty product must be returned to the point of purchase in order to claim for warranty, together with the proof of purchase (receipt).

10 EC DECLARATION OF CONFORMITY

Name and address of the manufacturer:

Name: Globe Technologies Europe GmbH
Address: Brunnenweg 17, 64331 Weiterstadt, Germany

Name and address of the person authorised to compile the technical file:

Name: Ralf Pankalla
Address: Brunnenweg 17, 64331 Weiterstadt, Germany

Herewith we declare that the product

Category: Grass trimmer
Model: STF305 (G40LT)
Serial number: See product rating label
Year of Construction: See product rating label

- is in conformity with the relevant provisions of the Machinery Directive 2006/42/EC.
- is in conformity with the provisions of the following other EC-Directives:
 - 2014/30/EU
 - 2000/14/EC & 2005/88/EC
 - 2011/65/EU & (EU)2015/863

Furthermore, we declare that the following (parts/ clauses of) harmonised standards have been used:

- EN 60335-1; EN 50636-2-91; EN 62233; EN 55014-1; EN 55014-2; EN ISO 3744; ISO 11094; IEC 62321-7-2; IEC 62321-4; IEC 62321-5; IEC 62321-6; IEC 62321-7-1; IEC 62321-8; IEC 62321-3-1

Conformity assessment method to Annex VI / Directive 2000/14/EC.

Grass trimmer

Measured sound power level: $L_{WA} = 91.4 \text{ dB(A)}$

Guaranteed sound power level: $L_{WA,d} = 96 \text{ dB(A)}$

Place, date: Signature: Ted Qu, Quality Director

Weiterstadt,
08.08.2023

Ted Qu

| | | | | | |
|----------|---|-----------|-----------|---|-----------|
| 1 | Beschreibung..... | 12 | 4.8 | Manuelles Anpassen der Länge des Schneidfadens..... | 14 |
| 1.1 | Verwendungszweck..... | 12 | 4.9 | Fadenmesser..... | 14 |
| 1.2 | Überblick..... | 12 | | | |
| 2 | Sicherheit..... | 12 | 5 | Wartung und | |
| 3 | Montage..... | 12 | | Instandhaltung..... | 14 |
| 3.1 | Maschine auspacken..... | 12 | 5.1 | Allgemeine Informationen..... | 15 |
| 3.2 | Befestigen der Kantenführung..... | 12 | 5.2 | Maschine reinigen..... | 15 |
| 3.3 | Schutzabdeckung befestigen..... | 13 | 5.3 | Spule ersetzen..... | 15 |
| 3.4 | Montieren des Schafts..... | 13 | 5.4 | Schneidfaden ersetzen..... | 15 |
| 3.5 | Befestigen des Zusatzgriffes..... | 13 | 6 | Transport und Lagerung..... | 15 |
| 4 | Bedienung..... | 13 | 6.1 | Bewegen der Maschine..... | 15 |
| 4.1 | Akkupack einsetzen..... | 13 | 6.2 | Maschine lagern..... | 15 |
| 4.2 | Akkupack entfernen..... | 13 | 7 | Fehlerbehebung..... | 17 |
| 4.3 | Maschine starten..... | 13 | 8 | Technische Daten..... | 18 |
| 4.4 | Maschine anhalten..... | 13 | 9 | Garantie..... | 18 |
| 4.5 | Tipps zur Bedienung..... | 13 | 10 | EG-Konformitätserklärung.. | 18 |
| 4.6 | Schneidetipps..... | 14 | | | |
| 4.7 | Länge des Schneidfadens einstellen..... | 14 | | | |

1 BESCHREIBUNG

1.1 VERWENDUNGSZWECK

Diese Maschine wird zum Mähen von Gras, leichtem Unkraut und anderer ähnlicher Vegetation in Bodennähe eingesetzt. Die Schneidebene muss etwa parallel zum Boden liegen. Sie können mit der Maschine keine Hecken, Sträucher, Büsche, Blumen oder Kompost schneiden oder zerkleinern.

1.2 ÜBERBLICK

Abbildung 1 - 22.

- | | |
|----|------------------------------|
| 1 | Auslöser |
| 2 | Sperrtaste |
| 3 | Hinterer Griff |
| 4 | Zusatzgriff |
| 5 | Oberer Schaft |
| 6 | Verbindungsstück |
| 7 | Unterer Schaft |
| 8 | Fadenmesser |
| 9 | Kantenführung |
| 10 | Schneidkopf |
| 11 | Schutzabdeckung |
| 12 | Schraube |
| 13 | Schraubenschlüssel |
| 14 | Entriegelungstaste |
| 15 | Positionierungsbohrung |
| 16 | Metallring |
| 17 | Handgriff |
| 18 | Batterieentriegelungstaste |
| 19 | Spulenhaltungstaste |
| 20 | Fadenkopfabdeckung |
| 21 | Fadenkopf |
| 22 | Lasche |
| 23 | Loch |
| 24 | Spulengehäuse |
| 25 | Befestigungsloch |
| 26 | Aussparung |
| A | Drehrichtung |
| B | Bester Schneidebereich |
| C | Gefährlicher Schneidebereich |

2 SICHERHEIT

WARNUNG

Stellen Sie sicher, dass Sie alle Sicherheitshinweise befolgen.

Siehe Sicherheitshandbuch.

3 MONTAGE

WARNUNG

Nehmen Sie den Akkupack vor der Installation aus der Maschine.

WARNUNG

Verwenden Sie kein Zubehör, das nicht für diese Maschine empfohlen wird.

3.1 MASCHINE AUSPACKEN

WARNUNG

Vergewissern Sie sich, dass Sie die Maschine vor dem Gebrauch richtig montiert haben.

WARNUNG

- Bei beschädigten Maschinenteilen dürfen Sie die Maschine nicht verwenden.
- Bei fehlenden Teilen dürfen Sie die Maschine nicht verwenden.
- Wenn Teile beschädigt sind oder fehlen, wenden Sie sich an die Servicestelle.

1. Öffnen Sie die Verpackung.
2. Lesen Sie die beiliegende Dokumentation.
3. Entnehmen Sie alle unmontierten Teile aus dem Karton.
4. Nehmen Sie die Maschine aus dem Karton.
5. Entsorgen Sie den Karton und das Verpackungsmaterial gemäß den örtlichen Vorschriften.

WARNUNG

Zu Ihrer eigenen Sicherheit dürfen Sie den Akkupack nicht einsetzen, bevor das Werkzeug vollständig zusammengesetzt ist.

3.2 BEFESTIGEN DER KANTENFÜHRUNG

Abbildung 2 - 3.

HINWEIS

Die Kantenführung kann den Schneidbereich der Maschine begrenzen und das Risiko einer Beschädigung durch den rotierenden Schneidfaden verringern.

1. Schieben Sie die Kantenführung auf den Schneidkopf, bis er in die Schlitz einrastet.

2. Die Kantenführung kann zur Lagerung hochgeklappt werden.

3.3 SCHUTZABDECKUNG BEFESTIGEN

Abbildung 4 - 5.

WARNUNG

Berühren Sie nicht das Fadenmesser.

- Entfernen Sie die Schrauben vom Schneidkopf mit einem Kreuzschlitzschraubendreher (nicht im Lieferumfang enthalten).
- Bringen Sie die Schutzabdeckung auf dem Schneidkopf an.
- Richten Sie die Schraubenlöcher an der Schutzabdeckung mit den Schraubenlöchern am Schneidkopf aus.
- Ziehen Sie die Schrauben an.

3.4 MONTIEREN DES SCHAFTS

Abbildung 6.

- Lösen Sie die Schraube am Verbindungsstück.
- Drücken Sie die Entriegelungstaste am unteren Schaft.
- Richten Sie die Entriegelungstaste mit der Positionierungsbohrung aus und verschieben Sie die beiden Schaftteile.
- Drehen Sie den unteren Schaft, bis die Taste in der Positionierungsbohrung einrastet.

HINWEIS

Die Entriegelungstaste muss in der Positionierungsbohrung befestigt werden. Die Verwendung einer falschen Bohrung kann zu Verletzungen oder Schäden an der Einheit führen.

- Ziehen Sie die Schraube mit dem Innensechskantschlüssel an.

3.5 BEFESTIGEN DES ZUSATZGRIFFES

Abbildung 7 - 8.

- Entfernen Sie die Knauf vom Griff.
- Befestigen Sie den Zusatzgriff am Schaft.
- Stellen Sie den Zusatzgriff in eine bequeme Position.
- Ziehen Sie den Zusatzgriff mit dem Knauf an.

4 BEDIENUNG

WICHTIG

Bevor Sie die Maschine in Betrieb nehmen, lesen und verstehen Sie die Sicherheitsvorschriften und die Bedienungsanleitung.

WARNUNG

Seien Sie vorsichtig, wenn Sie die Maschine bedienen.

DE

4.1 AKKUPACK EINSETZEN

Abbildung 9.

WARNUNG

- Wenn der Akkupack oder das Ladegerät beschädigt ist, ersetzen Sie den Akkupack oder das Ladegerät.
- Stoppen Sie die Maschine und warten Sie, bis der Motor stoppt, bevor Sie den Akkupack einsetzen oder entnehmen.
- Lesen, verstehen und befolgen Sie die Anweisungen im Handbuch für Akkupack und Ladegerät.

- Richten Sie die Hubrippen am Akkupack mit den Nuten im Akkufach aus.
- Schieben Sie den Akkupack in das Akkufach, bis er einrastet.
- Wenn Sie ein Klicken hören, ist der Akkupack eingesetzt.

4.2 AKKUPACK ENTFERNEN

Abbildung 10.

- Drücken und halten Sie die Akkupack-Entriegelungstaste.
- Nehmen Sie den Akkupack aus der Maschine.

4.3 MASCHINE STARTEN

Abbildung 11.

- Drücken Sie die Sperrtaste und betätigen Sie den Auslöser.

4.4 MASCHINE ANHALTEN

Abbildung 11.

- Lassen Sie den Auslöser los, um die Maschine anzuhalten.

4.5 TIPPS ZUR BEDIENUNG

Abbildung 12.

WARNUNG

Halten Sie Abstand zwischen Körper und Maschine.

WARNUNG

Betreiben Sie die Maschine nicht ohne Schutzabdeckung.

Führen Sie diese Tipps aus, wenn Sie das Gerät benutzen

- Halten Sie die Maschine mit dem korrekt verbundenen Haltegurt.
- Halten Sie die Maschine mit den beiden Händen gut fest, während Sie die Maschine bedienen.
- Schneiden Sie hohes Gras von oben nach unten.

Wenn sich Gras um den Schneidkopf windet:

- Entfernen Sie den Akkupack.
- Entfernen Sie das Gras.

4.6 SCHNEIDETIPPS

Abbildung 13.

- Neigen Sie die Maschine in Richtung des zu schneidenden Bereichs. Verwenden Sie die Spitze des Schneidfadens, um Gras zu schneiden.
- Bewegen Sie die Maschine von rechts nach links, um zu verhindern, dass Fremdkörper in Richtung Bediener geschleudert werden.
- Nicht in gefährlichen Bereichen schneiden.
- Den Schneidkopf nicht in ungeschnittenes Gras drücken.
- Draht- und Lattenzaun verursachen Verschleiß und Bruch des Schneidfadens. Stein- und Ziegelwände, Bordsteine und Holz können den Schneidfaden schnell abnutzen.

4.7 LÄNGE DES SCHNEIDFADENS EINSTELLEN

Hinweis: Das Produkt verfügt über einen automatischen Vorschubkopf. Wenn der Schneidfaden nicht automatisch vorwärts fährt, so hat er sich verheddert oder in der Spule befindet sich kein Faden mehr.

1. Lassen Sie den Auslöser los und warten Sie, bis der Scherenkopf vollständig zum Stillstand gekommen ist.
2. Starten Sie den Trimmer mit voller Geschwindigkeit, um den Faden automatisch vorzuschieben.
3. Wiederholen Sie die obigen Schritte, bis Sie deutlich hören, dass der Faden vom Fadenmesser durchtrennt wurde.

Hinweis:

- Der Schneidfaden wird bei jedem Anschlag ca. 1 cm länger.
- Ziehen Sie den Auslösegriff nicht zu schnell und lassen Sie ihn nicht zu schnell los.

VORSICHT

Schlagen Sie nicht auf den Scherenkopf, um den Schneidfaden vorzuschieben, da das Produkt hierdurch beschädigt werden kann.

4.8 MANUELLES ANPASSEN DER LÄNGE DES SCHNEIDFADENS

Abbildung 14.

1. Stoppen Sie die Maschine.
2. Drücken Sie die Spulhalterungstaste und ziehen Sie den Schneidfaden, um den Schneidfaden manuell herauszuziehen.
3. Nachdem Sie den neuen Schneidfaden verlängert haben, bringen Sie die Maschine immer in die normale Position zurück, bevor Sie sie erneut starten.

4.9 FADENMESSER

Abbildung 1.

Dieser Trimmer ist mit einem Fadenmesser an der Schutzabdeckung ausgestattet. Das Fadenmesser schneidet den Faden kontinuierlich ab, um einen gleichmäßigen und effizienten Schnittdurchmesser zu gewährleisten. Den Faden vorschieben, sobald akustisch vernehmbar ist, dass der Motor schneller als normal läuft, oder wenn der Trimmwirkungsgrad sinkt. So erhalten Sie die beste Leistung und der Faden ist dabei lang genug, um angemessen vorwärts zu kommen.

5 WARTUNG UND INSTANDHALTUNG

WICHTIG

Lesen und verstehen Sie die Sicherheitsvorschriften und die Wartungsanweisungen, bevor Sie die Maschine reinigen, reparieren oder die Wartungsarbeiten durchführen.

WICHTIG

Achten Sie darauf, dass alle Muttern, Schrauben und Bolzen fest angezogen sind. Prüfen Sie regelmäßig, ob die Griffe fest montiert sind.

WICHTIG

Verwenden Sie nur die Ersatz- und Zubehörteile des Herstellers.

5.1 ALLGEMEINE INFORMATIONEN

i WICHTIG

Nur Ihr Händler oder eine zugelassene Servicestelle kann die Wartung durchführen, die nicht in diesem Handbuch beschrieben ist.

Vor den Wartungsarbeiten:

- Stoppen Sie die Maschine.
- Entfernen Sie den Akkupack.
- Lassen Sie den Motor abkühlen.
- Lagern Sie die Maschine kühl und trocken.
- Korrekte Kleidung, Schutzhandschuhe und Schutzbrille tragen.

5.2 MASCHINE REINIGEN

- Reinigen Sie die Maschine nach jedem Gebrauch mit einem feuchten Tuch, das mit neutralem Reinigungsmittel befeuchtet ist.
- Verwenden Sie keine aggressiven Reinigungs- oder Lösungsmittel wie "Glasreiniger" zur Reinigung der Kunststoffteile oder Griffe.
- Halten Sie den Schneidkopf frei von Gras, Laub oder übermäßigem Fett.
- Halten Sie die Belüftungsöffnungen sauber und frei von Schmutz, um Überhitzung und Schäden am Motor zu vermeiden.
- Sprühen Sie kein Wasser auf den Motor und die elektrischen Komponenten.

5.3 SPULE ERSETZEN

Abbildung 15 - 16, 21 - 22.

1. Drücken Sie die Laschen an den Seiten des Schneidkopfes gleichzeitig.
2. Ziehen und entfernen Sie die Spulenabdeckung.
3. Entfernen Sie die restliche Spule.
4. Legen Sie die Spule in das Spulengehäuse.

i HINWEIS

Achten Sie darauf, dass Sie den Schneidfaden in die Nut der neuen Spule einsetzen und den Faden ca. 15 cm ziehen, bevor Sie die neue Spule montieren.

5. Stecken Sie die Enden des Schneidfadens durch die Löcher.
6. Verlängern Sie den Schneidfaden, um ihn von den Führungsschlitzen in der Spule zu lösen.
7. Drücken Sie die Laschen und montieren Sie die Spulenabdeckung auf das Spulengehäuse.
8. Drücken Sie die Spulenabdeckung, bis sie einrastet.

5.4 SCHNEIDFADEN ERSETZEN

Abbildung 15 - 22.

i HINWEIS

Nur mit dem Nylonschneidfaden mit einem Durchmesser von 1.65 mm verwenden.

1. Drücken Sie gleichzeitig auf die Laschen an beiden Seiten des Scherenkopfes und entfernen Sie die Spulenabdeckung.
2. Entfernen Sie die Spule.
3. Entfernen Sie den verbliebenen Schneidfaden von der Spule. Ersetzen Sie die Spule bei Verschleiß oder Beschädigungen.
4. Schneiden Sie zwei Stücke des Schneidfadens, die jeweils ca. 3 m lang sind.
5. Biegen Sie ein Ende der Schnur ca. 6 mm (1/4") um und stecken Sie den Faden in das Befestigungsloch der Spule.
6. Wickeln Sie die Schneidfäden fest und gleichmäßig in der angegebenen Richtung um die Spule.

i HINWEIS

Wenn Sie den Faden nicht in der angegebenen Richtung aufwickeln, funktioniert der Stoßkopf nicht ordnungsgemäß.

7. Setzen Sie das Ende des Schneidfadens in den Führungsschlitz ein.
8. Legen Sie die Spule in das Spulengehäuse.
9. Stecken Sie das Ende des Schneidfadens durch den Durchzug und ziehen Sie ca. 15 cm heraus, um sie aus dem Führungsschlitz in der Spule herauszuführen.
10. Montieren Sie die Spulenabdeckung auf dem Spulengehäuse.

6 TRANSPORT UND LAGERUNG

6.1 BEWEGEN DER MASCHINE

Wenn Sie die Maschine bewegen, müssen Sie Folgendes tun:

- Tragen Sie Handschuhe.
- Stoppen Sie die Maschine.
- Akkupack entfernen.
- Montieren Sie den Messerschutz.

6.2 MASCHINE LAGERN

- Nehmen Sie den Akkupack aus der Maschine und laden Sie ihn auf.
- Stellen Sie sicher, dass Kinder nicht in die Nähe der Maschine kommen können.

- Halten Sie die Maschine von aggressiven Mitteln wie Gartenchemikalien und Streusalzen fern.
- Sichern Sie die Maschine während des Transports, um Schäden oder Verletzungen zu vermeiden. Reinigen und prüfen Sie die Maschine auf Beschädigungen.

DE

7 FEHLERBEHEBUNG

| Problem | Mögliche Ursache | Lösung |
|--|---|--|
| Die Maschine startet nicht, wenn der Auslöser gedrückt wird. | Kein elektrischer Kontakt zwischen der Maschine und dem Akkupack. | <ol style="list-style-type: none"> Entfernen Sie den Akkupack. Überprüfen Sie den Kontakt und setzen Sie den Akkupack wieder ein. |
| | Der Akkupack ist leer. | Laden Sie den Akkupack auf. |
| | Die Sperrtaste und der Auslöser werden nicht gleichzeitig gedrückt. | <ol style="list-style-type: none"> Ziehen Sie die Sperrtaste und halten Sie sie gedrückt. Ziehen Sie den Auslöser, um die Maschine zu starten. |
| Die Maschine stoppt, wenn Sie schneiden. | Die Schutzabdeckung ist nicht an der Maschine befestigt. | Entfernen Sie den Akkupack und befestigen Sie die Schutzabdeckung an der Maschine. |
| | Es wird ein schwerer Schneidfaden verwendet. | Nur mit dem Nylonschneidfaden mit einem Durchmesser von 1.65 mm verwenden. |
| | Das Gras wickelt sich um die Motorwelle oder den Schneidkopf. | <ol style="list-style-type: none"> Stoppen Sie die Maschine. Entfernen Sie den Akkupack. Entfernen Sie das Gras von der Motorwelle und dem Schneidkopf. |
| | Der Motor ist überlastet. | <ol style="list-style-type: none"> Befreien Sie den Schneidkopf vom Gras. Der Motor wird sich wieder in Betrieb setzen, sobald die Last entfernt wird. Wenn Sie schneiden, bewegen Sie den Schneidkopf in das und aus dem zu mähenden Gras und entfernen Sie nicht mehr als 20 cm beim Durchgang. |
| | Der Akkupack oder die Maschine ist zu heiß. | <ol style="list-style-type: none"> Lassen Sie den Akkupack abkühlen, bis seine Funktion wieder normal ist. Lassen Sie die Maschine ca. 10 Minuten lang abkühlen. |
| | Der Akkupack ist vom Werkzeug getrennt. | Setzen Sie den Akkupack wieder ein. |
| | Der Akkupack ist leer. | Laden Sie den Akkupack auf. |
| | Der Faden wird nicht verlängert. | Die Fäden sind mit sich selbst verschweißt. |
| Nicht genügend Faden auf der Spule. | | Installieren Sie mehr Faden. |
| Die Fäden sind verschlissen und zu kurz. | | Verlängern Sie den Faden. |

| Problem | Mögliche Ursache | Lösung |
|--|---|---|
| | Die Fäden sind auf der Spule verheddert. | <ol style="list-style-type: none"> Entfernen Sie die Fäden von der Spule. Wickeln Sie die Fäden auf. |
| Der Faden bricht immer wieder ab. | Die Maschine ist unsachgemäß benutzt worden. | <ol style="list-style-type: none"> Schneiden Sie mit der Spitze des Fadens, vermeiden Sie Steine, Mauern und andere harte Gegenstände. Ziehen Sie den Schneidfaden regelmäßig heraus, um die volle Schnittbreite zu erhalten. |
| Das Gras wickelt sich um den Schneidkopf und das Motorgehäuse. | Mähen Sie hohes Gras auf Bodenhöhe. | <ol style="list-style-type: none"> Schneiden Sie hohes Gras von oben nach unten. Entfernen Sie nicht mehr als 20 cm bei jedem Durchgang, um ein Umwickeln zu vermeiden. |
| Der Faden schneidet nicht gut. | Das Fadenmesser wird stumpf. | Schärfen Sie das Fadenmesser mit einer Feile oder ersetzen Sie es. |
| Die Vibrationen nehmen deutlich zu. | Der Faden ist auf einer Seite abgenutzt und wurde nicht rechtzeitig verlängert. | Achten Sie darauf, dass der Faden an beiden Seiten gleich ist. Verlängern Sie den Faden. |

8 TECHNISCHE DATEN

| | |
|-----------------------------------|---|
| Spannung | 40 V |
| Leerlaufdrehzahl | 7,500 (±10%) U/min |
| Schneidkopf | Automatischer Vorschub |
| Durchmesser des Schneidfadens | 1.65 mm |
| Schneidbahndurchmesser | 305 mm |
| Gewicht (ohne Akkupack) | 4.2 kg |
| Gemessener Schalldruckpegel | $L_{PA}=80 \text{ dB(A)}$, $K_{PA}= 3 \text{ dB(A)}$ |
| Garantierter Schallleistungspegel | $L_{WA,d}= 96 \text{ dB(A)}$ |
| Vibration | 3.5 m/s^2 , $k=1.5 \text{ m/s}^2$ |
| Akku-Modell | G40B2, G40B25, G40B4, G40B5 und andere BAF Baureihen |
| Ladegerät-Modell | G40C, G40UC4, G40UC5, G40X2UC8 und andere CAF Baureihen |



Lärmwert.

9 GARANTIE

(Die vollständigen Garantiebedingungen finden Sie auf der Website von www.greenworkstools.eu)

Die -Garantie beträgt 3 Jahre auf das Produkt und 2 Jahre auf die Akkus (Käufer/Privatgebrauch) ab Kaufdatum. Diese Garantie deckt Herstellungsfehler ab. Ein im Rahmen der Garantie fehlerhaftes Produkt kann entweder repariert oder ersetzt werden. Ein Gerät, das missbräuchlich oder auf andere Weise als zu in der Bedienungsanleitung beschrieben Zwecken verwendet wurde, kann von der Garantie ausgeschlossen werden. Normaler Verschleiß und Verschleißteile sind von der Garantie ausgeschlossen. Die ursprüngliche Herstellergarantie wird durch eine zusätzliche Garantie eines Händlers oder Einzelhändlers nicht beeinträchtigt.

Ein fehlerhaftes Produkt muss zusammen mit dem Kaufnachweis (Quittung) an die Verkaufsstelle zurückgeschickt werden, um Garantieansprüche geltend zu machen.

10 EG-KONFORMITÄTSERKLÄRUNG

Name und Anschrift des Herstellers:

Name: Globe Technologies Europe GmbH
Adresse: Brunnenweg 17, 64331 Weiterstadt,
Deutschland

Name und Anschrift der Person, die zur Erstellung der technischen Unterlagen berechtigt ist:

Name: Ralf Pankalla
Adresse: Brunnenweg 17, 64331 Weiterstadt,
Deutschland

Hiermit erklären wir, dass das Produkt

Kategorie: Faden-Rasentrimmer
Modell: STF305 (G40LT)
Seriennummer: Siehe Produktetikett
Baujahr: Siehe Produktetikett

- den einschlägigen Bestimmungen der Maschinenrichtlinie 2006/42/EG entspricht.
- den Bestimmungen der folgenden anderen EG-Richtlinien entspricht:
 - 2014/30/EU
 - 2000/14/EG & 2005/88/EG
 - 2011/65/EU & (EU)2015/863

Darüber hinaus erklären wir, dass die folgenden (Teile/Klauseln von) harmonisierten Normen verwendet wurden:

- EN 60335-1; EN 50636-2-91; EN 62233; EN 55014-1; EN 55014-2; EN ISO 3744; ISO 11094; IEC 62321-7-2; IEC 62321-4; IEC 62321-5; IEC 62321-6; IEC 62321-7-1; IEC 62321-8; IEC 62321-3-1

Angewandtes Konformitätsbewertungsverfahren gemäß Richtlinie 2000/14/EG Anhang VI

Faden-Rasentrimmer

Gemessener Schalleistungspe- $L_{WA} = 91.4 \text{ dB(A)}$
gel:

Garantierter Schalleistungspe- $L_{WA,d} = 96 \text{ dB(A)}$
gel:

Ort, Datum: Unterschrift: Ted Qu, Qualität-
sleiter

Weiterstadt,
08.08.2023

Ted Qu

| | | | | | |
|----------|--|-----------|-----------|---|-----------|
| 1 | Descripción..... | 21 | 4.8 | Ajuste manual de la longitud del hilo de corte..... | 23 |
| 1.1 | Finalidad..... | 21 | 4.9 | Cuchilla de corte de hilo..... | 23 |
| 1.2 | Perspectiva general..... | 21 | 5 | Mantenimiento..... | 23 |
| 2 | Seguridad..... | 21 | 5.1 | Información general..... | 23 |
| 3 | Instalación..... | 21 | 5.2 | Limpieza de la máquina..... | 23 |
| 3.1 | Desembalaje de la máquina..... | 21 | 5.3 | Sustitución del carrete..... | 24 |
| 3.2 | Fijación de la guía de borde..... | 21 | 5.4 | Sustitución del hilo de corte..... | 24 |
| 3.3 | Fijación de la protección..... | 22 | 6 | Transporte y | |
| 3.4 | Montaje del eje..... | 22 | | almacenamiento..... | 24 |
| 3.5 | Fijación del asa auxiliar..... | 22 | 6.1 | Traslado de la máquina..... | 24 |
| 4 | Funcionamiento..... | 22 | 6.2 | Almacenamiento de la máquina... | 24 |
| 4.1 | Instalación de la batería..... | 22 | 7 | Solución de problemas..... | 25 |
| 4.2 | Retirada de la batería..... | 22 | 8 | Datos técnicos..... | 26 |
| 4.3 | Puesta en marcha de la máquina..... | 22 | 9 | Garantía..... | 26 |
| 4.4 | Detención de la máquina..... | 22 | 10 | Declaración de | |
| 4.5 | Consejos de funcionamiento..... | 22 | | conformidad CE..... | 26 |
| 4.6 | Consejos de corte..... | 23 | | | |
| 4.7 | Ajuste de la longitud del hilo de corte..... | 23 | | | |

1 DESCRIPCIÓN**1.1 FINALIDAD**

Esta máquina se utiliza para cortar hierba, maleza ligera y otra vegetación similar a nivel del suelo. El plano de corte debe estar aproximadamente paralelo a la superficie del suelo. No puede utilizar la máquina para cortar o podar setos, arbustos, matorrales, flores y compost.

1.2 PERSPECTIVA GENERAL

Figura 1 - 22.

- | | |
|----|-----------------------------------|
| 1 | Gatillo |
| 2 | Botón de desbloqueo |
| 3 | Asa posterior |
| 4 | Asa auxiliar |
| 5 | Eje superior |
| 6 | Acoplamiento |
| 7 | Eje inferior |
| 8 | Cuchilla de corte |
| 9 | Guía de borde |
| 10 | Cabezal de corte |
| 11 | Protección |
| 12 | Tornillo |
| 13 | Llave |
| 14 | Botón de desbloqueo |
| 15 | Orificio de posicionamiento |
| 16 | Anillo metálico |
| 17 | Mando |
| 18 | Botón de desbloqueo de la batería |
| 19 | Botón de retención del carrete |
| 20 | Cubierta de carrete |
| 21 | Carrete |
| 22 | Pestaña |
| 23 | Orificio |
| 24 | Carcasa del carrete |
| 25 | Orificio de anclaje |
| 26 | Ranura |
| A | Dirección de rotación |
| B | Mejor zona de corte |
| C | Zona de corte peligrosa |

2 SEGURIDAD**AVISO**

Asegúrese de seguir todas las instrucciones de seguridad.

Consulte el manual de seguridad.

3 INSTALACIÓN**AVISO**

Retire la batería de la máquina antes de la instalación.

**AVISO**

No utilice accesorios que no estén recomendados para esta máquina.

3.1 DESEMBALAJE DE LA MÁQUINA**AVISO**

Asegúrese de montar correctamente la máquina antes del uso.

**AVISO**

- Si las piezas de la máquina presentan daños, no utilice la máquina.
- Si faltan piezas, no haga funcionar la máquina.
- Si faltan piezas o hay piezas dañadas, contacte el centro de servicio.

1. Abra el embalaje.
2. Lea la documentación que se encuentra en la caja.
3. Retire todas las piezas sin montar de la caja.
4. Retire la máquina de la caja.
5. Deseche la caja y el material de embalaje de conformidad con los reglamentos locales.

**AVISO**

Por su seguridad personal, no inserte la batería antes de haber montado la herramienta por completo.

3.2 FIJACIÓN DE LA GUÍA DE BORDE

Figura 2 - 3.

**NOTA**

La guía de borde puede limitar el alcance de corte de la máquina y disminuir el riesgo de daños debidos al hilo de corte giratorio.

1. Introduzca la guía de borde en el cabezal de corte hasta que encaje en las ranuras.
2. La guía de borde puede abatirse para su almacenamiento.

3.3 FIJACIÓN DE LA PROTECCIÓN

Figura 4 - 5.



AVISO

No toque la cuchilla de corte.

1. Retire los tornillos del cabezal de corte con un destornillador Phillips (no incluido).
2. Ponga la protección sobre el cabezal de corte.
3. Alinee los orificios de tornillo de la protección con los orificios de tornillo del cabezal de corte.
4. Apriete los tornillos.

3.4 MONTAJE DEL EJE

Figura 6.

1. Afloje el tornillo del acoplamiento.
2. Pulse el botón de desbloqueo del eje inferior.
3. Alinee el botón de desbloqueo con el orificio de posicionamiento y deslice los dos ejes.
4. Gire el eje inferior hasta que el botón se bloquee en el orificio de posicionamiento.



NOTA

El botón de desbloqueo debe fijarse en el orificio de posicionamiento. El uso de un orificio incorrecto podría provocar lesiones personales o daños en la unidad.

5. Apriete el tornillo con una llave hexagonal.

3.5 FIJACIÓN DEL ASA AUXILIAR

Figura 7 - 8.

1. Retire el mando del asa.
2. Fije el asa auxiliar en el eje.
3. Sitúe el asa auxiliar en una posición cómoda.
4. Apriete el asa auxiliar con el mando.

4 FUNCIONAMIENTO



IMPORTANTE

Antes de utilizar la máquina, debe leer y entender las normas de seguridad y las instrucciones de funcionamiento.



AVISO

Tenga cuidado cuando utilice la máquina.

4.1 INSTALACIÓN DE LA BATERÍA

Figura 9.



AVISO

- Si la batería o el cargador ha sufrido daños, sustituya la batería o el cargador.
- Detenga la máquina y espere hasta que el motor se pare antes de instalar o retirar la batería.
- Debe leer, entender y seguir las instrucciones del manual de la batería y el cargador.

1. Alinee las nervaduras de elevación de la batería con las ranuras del compartimento de la batería.
2. Introduzca la batería en el compartimento de la batería hasta que encaje en su posición.
3. Cuando escuche un clic, la batería está instalada.

4.2 RETIRADA DE LA BATERÍA

Figura 10.

1. Pulse y mantenga pulsado el botón de desbloqueo de la batería.
2. Retire la batería de la máquina.

4.3 PUESTA EN MARCHA DE LA MÁQUINA

Figura 11.

1. Pulse el botón de desbloqueo y apriete el gatillo.

4.4 DETENCIÓN DE LA MÁQUINA

Figura 11.

1. Suelte el gatillo para detener la máquina.

4.5 CONSEJOS DE FUNCIONAMIENTO

Figura 12.



AVISO

Mantenga un espacio entre el cuerpo y la máquina.



AVISO

No utilice la máquina sin la protección en su posición.

Le sugerimos lo siguiente cuando utilice la máquina

- Mantenga la máquina conectada al arnés correctamente colocado.
- Mantenga una posición firme con las dos manos en la máquina mientras la utiliza.
- Corte la hierba alta de arriba a abajo.

Si se enrolla hierba alrededor del cabezal de corte:

- Retire la batería.
- Quite la hierba.

4.6 CONSEJOS DE CORTE

Figura 13.

- Incline la máquina hacia la zona que va a cortar. Utilice la punta del hilo de corte para cortar hierba.
- Mueva la máquina de derecha a izquierda para evitar que salgan residuos despedidos hacia el operario.
- No corte en zonas peligrosas.
- No fuerce el cabezal de corte en hierba sin cortar.
- Las cercas de alambres y estacas provocan el desgaste y la rotura del hilo de corte. Las paredes de piedra y de ladrillo, los bordillos y la madera pueden desgastar rápidamente el hilo de corte.

4.7 AJUSTE DE LA LONGITUD DEL HILO DE CORTE

Nota: El producto tiene un cabezal con autoalimentación. Si el hilo de corte no avanza automáticamente, puede estar enredado o haberse terminado.

1. Suelte el gatillo y espere a que el cabezal de corte se detenga por completo.
2. Ponga en marcha el cabezal de corte a velocidad máxima para que el hilo avance automáticamente.
3. Repita los pasos anteriores hasta que oiga el sonido inconfundible del hilo al ser cortado por la cuchilla de corte.

Nota:

- El hilo de corte se extenderá aproximadamente 1 cm con cada parada.
- No tire del gatillo ni lo suelte demasiado rápido.



PRECAUCIÓN

Si golpea el cabezal de corte para hacer avanzar el hilo de corte, el producto puede sufrir daños.

4.8 AJUSTE MANUAL DE LA LONGITUD DEL HILO DE CORTE

Figura 14.

1. Detenga la máquina.
2. Presione el botón de retención del carrete y tire del hilo de corte para avanzarlo manualmente.
3. Después de extender el nuevo hilo de corte, devuelva siempre la máquina a su posición normal antes de volver a ponerla en marcha.

4.9 CUCHILLA DE CORTE DE HILO

Figura 1.

Este cortabordes está equipado con una cuchilla de corte de hilo en la protección. La cuchilla de corte

de hilo recorta continuamente el hilo para garantizar un diámetro de corte uniforme y eficaz. Avance el hilo cada vez que escuche que el motor funciona más rápido de lo normal, o cuando la eficiencia del corte disminuya. Esto mantendrá el mejor rendimiento y mantendrá el hilo el tiempo suficiente para avanzar adecuadamente.

5 MANTENIMIENTO



IMPORTANTE

Debe leer y entender los reglamentos de seguridad y las instrucciones de mantenimiento antes de limpiar, reparar o realizar tareas de mantenimiento en la máquina.



IMPORTANTE

Asegúrese de que todas las tuercas, los pernos y los tornillos estén apretados. Compruebe periódicamente que las asas estén firmemente montadas.



IMPORTANTE

Utilice únicamente las piezas de repuesto y los accesorios del fabricante original.

5.1 INFORMACIÓN GENERAL



IMPORTANTE

Únicamente un distribuidor o un centro de servicio autorizado puede realizar el mantenimiento que no se indica en este manual.

Antes de las operaciones de mantenimiento:

- Detenga la máquina.
- Retire la batería.
- Deje que se enfríe el motor.
- Almacene la máquina en un lugar fresco y seco.
- Utilice ropa adecuada, guantes protectores y gafas de seguridad.

5.2 LIMPIEZA DE LA MÁQUINA

- Limpie la máquina después de cada uso con un paño húmedo humedecido en detergente neutro.
- No utilice detergentes o disolventes agresivos como "limpiacristales" para limpiar las piezas de plástico o las asas.
- Mantenga el cabezal de corte libre de hierba, hojas o grasa excesiva.
- Mantenga los respiraderos limpios y libres de residuos para evitar el sobrecalentamiento y daños en el motor.

- No pulverice agua sobre el motor ni los componentes eléctricos.

5.3 SUSTITUCIÓN DEL CARRETE

Figura 15 - 16, 21 - 22.

1. Presione las pestañas de los laterales del cabezal de corte al mismo tiempo.
2. Tire para retirar la cubierta del carrete.
3. Retire el carrete restante.
4. Ponga el carrete en la carcasa del carrete.

i NOTA

Asegúrese de poner el hilo de corte en la ranura sobre el carrete nuevo y de extender el hilo aproximadamente 15 cm antes de instalar el carrete nuevo.

5. Introduzca los extremos de los hilos de corte por los orificios.
6. Extienda el hilo de corte para soltarlo de la ranura de guía en el carrete.
7. Presione las pestañas e instale la cubierta del carrete en la carcasa del carrete.
8. Introduzca la cubierta del carrete hasta que encaje en su posición.

5.4 SUSTITUCIÓN DEL HILO DE CORTE

Figura 15 - 22.

i NOTA

Utilice únicamente con el hilo de corte de nailon de 1.65 mm de diámetro.

1. Presione simultáneamente las pestañas de ambos lados del cabezal de corte y retire la cubierta del carrete.
2. Retire el carrete.
3. Retire el hilo de corte restante del carrete. Sustituya el carrete si está desgastado o dañado.
4. Corte dos trozos de hilo de corte de aproximadamente 3m de longitud cada uno.
5. Doble un extremo del hilo 1/4" (aprox. 6 mm) e introduzca el hilo en el orificio de anclaje del carrete.
6. Enrolle los hilos de corte alrededor del carrete firme y uniformemente en la dirección indicada.

i NOTA

Si no se enrolla el hilo en la dirección indicada, el cabezal de sacudida no funcionará correctamente.

7. Introduzca el extremo del hilo de corte en la ranura de guía.
8. Ponga el carrete en la carcasa del carrete.

9. Introduzca el extremo del hilo de corte por el orificio y extiéndalo unos 15 cm para soltarlo de la ranura de guía del carrete.
10. Instale la cubierta del carrete sobre la carcasa del carrete.

6 TRANSPORTE Y ALMACENAMIENTO

6.1 TRASLADO DE LA MÁQUINA

Cuando mueva la máquina debe:

- Llevar guantes.
- Detener la máquina.
- Retirada de la batería.
- Montar la protección de la cuchilla.

6.2 ALMACENAMIENTO DE LA MÁQUINA

- Retire la batería de la máquina y cárguela.
- Asegúrese de que los niños no puedan acercarse a la máquina.
- Mantenga la máquina alejada de agentes corrosivos, como sustancias químicas para jardín y sales para descongelación.
- Sujete con seguridad la máquina durante el transporte para evitar daños o lesiones. Limpie y examine si hay daños en la máquina.

7 SOLUCIÓN DE PROBLEMAS

| Problema | Posible causa | Solución |
|--|--|---|
| La máquina no se pone en marcha cuando aprieta el gatillo. | No hay contacto eléctrico entre la máquina y la batería. | 1. Retire la batería. 2. Compruebe el contacto e instale de nuevo la batería. |
| | La batería se ha agotado. | Cargue la batería. |
| | El botón de desbloqueo y el gatillo no se presionan al mismo tiempo. | 1. Apriete el botón de desbloqueo y sujételo. 2. Apriete el gatillo para poner en marcha la máquina. |
| La máquina se detiene cuando corta. | La protección no está fijada a la máquina. | Retire la batería y fije la protección a la máquina. |
| | Se utiliza un hilo de corte pesado. | Utilice únicamente con el hilo de corte de nailon de 1.65 mm de diámetro. |
| | La hierba se enrolla alrededor del eje del motor o del cabezal de corte. | 1. Detenga la máquina. 2. Retire la batería. 3. Retire la hierba del eje del motor y del cabezal de corte. |
| | El motor se ha sobrecargado. | 1. Retire el cabezal de corte de la hierba. 2. El motor se recuperará para funcionar en cuanto se retire la carga. 3. Cuando corte, mueva el cabezal de corte hacia dentro y fuera de la hierba que va a cortar y quite no más de 20 cm en cada pasada. |
| | La batería o la máquina está demasiado caliente. | 1. Deje enfriar la batería hasta que el funcionamiento vuelva a la normalidad. 2. Deje enfriar la máquina durante aproximadamente 10 minutos. |
| | La batería se ha desconectado de la herramienta. | Instale de nuevo la batería. |
| | La batería se ha agotado. | Cargue la batería. |
| El hilo no se extiende. | Los hilos se han quedado soldados. | Lubrique con spray de silicona. |
| | No hay suficiente hilo en el carrete. | Instale más hilo. |
| | Los hilos se desgastan y son demasiado cortos. | Extienda el hilo. |
| | Los hilos están enredados en el carrete. | 1. Retire los hilos del carrete. 2. Enrolle los hilos. |

| Problema | Posible causa | Solución |
|--|--|--|
| El hilo se rompe continuamente. | La máquina se está utilizando incorrectamente. | 1. Corte con la punta del hilo, evite piedras, parientes y otros objetos duros. 2. Avance el hilo de corte periódicamente para mantener el ancho de corte completo. |
| La hierba se enrolla alrededor del cabezal de corte y de la carcasa del motor. | Corte la hierba alta al nivel del suelo. | 1. Corte la hierba alta de arriba a abajo. 2. No quite más de 20 cm en cada pasada para evitar que se enrolle. |
| El hilo no corta bien. | La cuchilla de corte se ha desafilado. | Afile la cuchilla de corte con una lima o sustitúyala. |
| Las vibraciones aumentan notablemente. | El hilo está gastado en un lado y no se ha extendido a tiempo. | Asegúrese de que el hilo a ambos lados esté igual. Extienda el hilo. |

8 DATOS TÉCNICOS

| | |
|--|---|
| Tensión | 40 V |
| Velocidad sin carga | 7,500 (±10%) RPM |
| Cabezal de corte | Alimentación automática |
| Diámetro de hilo de corte | 1.65 mm |
| Diámetro de recorrido de corte | 305 mm |
| Peso (sin batería) | 4.2 kg |
| Nivel de presión acústica medida | $L_{PA}=80$ dB(A), $K_{PA}=3$ dB(A) |
| Nivel de potencia acústica garantizada | $L_{WA,d}=96$ dB(A) |
| Vibración | 3.5 m/s ² , $k=1.5$ m/s ² |
| Modelo de batería | G40B2, G40B25, G40B4, G40B5 y otras series BAF |
| Modelo de cargador | G40C, G40UC4, G40UC5, G40X2UC8 y otras series CAF |



Valor de ruido.

9 GARANTÍA

(La totalidad de las condiciones de la garantía puede encontrarse en el sitio web de www.greenworkstools.eu)

La garantía es de 3 años para el producto y 2 años para las baterías (uso privado / del consumidor) a partir de la fecha de compra. Esta garantía cubre defectos de fabricación. Un producto defectuoso en garantía puede ser reparado o sustituido. Una unidad que haya sido mal utilizada o utilizada de modo distinto al que se describe en el manual del propietario puede no tener derecho a garantía. El desgaste normal y las piezas de desgaste no están cubiertos por la garantía. La garantía original del fabricante no se ve afectada por ninguna garantía adicional ofrecida por un distribuidor o minorista.

Un producto defectuoso debe devolverse al punto de compra para reclamar la garantía, junto con el comprobante de compra (ticket).

10 DECLARACIÓN DE CONFORMIDAD CE

Nombre y dirección del fabricante:

Nombre: Globe Technologies Europe GmbH
Dirección: Brunnenweg 17, 64331 Weiterstadt, Alemania

Nombre y dirección de la persona autorizada para compilar el archivo técnico:

Nombre: Ralf Pankalla
Dirección: Brunnenweg 17, 64331 Weiterstadt, Alemania

Por la presente declaramos que el producto

Categoría: Cortabordes
Modelo: STF305 (G40LT)
Número de serie: Véase la etiqueta de clasificación del producto
Año de construcción: Véase la etiqueta de clasificación del producto

- es conforme con las disposiciones pertinentes de la Directiva relativa a las máquinas (2006/42/CE).
- es conforme con las disposiciones de las siguientes Directivas CE:
 - 2014/30/UE
 - 2000/14/CE & 2005/88/CE
 - 2011/65/UE & (UE)2015/863

Adicionalmente, declaramos que se han utilizado las siguientes (partes/cláusulas de) las normas armonizadas:

- EN 60335-1; EN 50636-2-91; EN 62233; EN 55014-1; EN 55014-2; EN ISO 3744; ISO 11094; IEC 62321-7-2; IEC 62321-4; IEC 62321-5; IEC 62321-6; IEC 62321-7-1; IEC 62321-8; IEC 62321-3-1

Método de evaluación de conformidad según el anexo VI / Directiva 2000/14/CE.

Cortabordes

Nivel de potencia acústica media: $L_{WA} = 91.4 \text{ dB(A)}$

Nivel de potencia acústica garantizada: $L_{WA,d} = 96 \text{ dB(A)}$

Lugar, fecha: Firma: Ted Qu, Director de calidad

Weierstadt,
08.08.2023

Ted Qu

| | | | | | |
|----------|--|-----------|-----------|---|-----------|
| 1 | Descrizione..... | 29 | 4.7 | Regolazione della lunghezza del filo di taglio..... | 31 |
| 1.1 | Destinazione d'uso..... | 29 | 4.8 | Regolazione manuale della lunghezza del filo di taglio..... | 31 |
| 1.2 | Panoramica..... | 29 | 4.9 | Lama taglia-filo..... | 31 |
| 2 | Sicurezza..... | 29 | 5 | Manutenzione..... | 31 |
| 3 | Installazione..... | 29 | 5.1 | Informazioni generali..... | 31 |
| 3.1 | Disimballaggio dell'attrezzo..... | 29 | 5.2 | Pulizia dell'apparecchio..... | 31 |
| 3.2 | Installazione della protezione per piante..... | 29 | 5.3 | Sostituzione della bobina..... | 32 |
| 3.3 | Installazione della cuffia di protezione..... | 30 | 5.4 | Sostituzione del filo di taglio..... | 32 |
| 3.4 | Assemblaggio dell'asta..... | 30 | 6 | Trasporto e conservazione..... | 32 |
| 3.5 | Installazione dell'impugnatura ausiliaria..... | 30 | 6.1 | Spostamento dell'apparecchio..... | 32 |
| 4 | Utilizzo..... | 30 | 6.2 | Riporre l'apparecchio..... | 32 |
| 4.1 | Installazione della batteria..... | 30 | 7 | Risoluzione dei problemi.... | 33 |
| 4.2 | Rimozione del gruppo batteria..... | 30 | 8 | Specifiche tecniche..... | 34 |
| 4.3 | Avvio dell'apparecchio..... | 30 | 9 | Garanzia..... | 34 |
| 4.4 | Arresto dell'apparecchio..... | 30 | 10 | Dichiarazione di conformità CE..... | 34 |
| 4.5 | Suggerimenti per l'uso..... | 30 | | | |
| 4.6 | Suggerimenti per il taglio..... | 31 | | | |

1 DESCRIZIONE

1.1 DESTINAZIONE D'USO

Questo apparecchio è progettato per tagliare erba, erbacce sottili e altri tipi di vegetazione simile, a livello del terreno o in sua prossimità. Il piano di taglio deve essere tenuto all'incirca parallelo al terreno. Questo apparecchio non deve essere usato per tagliare o triturare siepi, arbusti, cespugli, fiori e compost.

1.2 PANORAMICA

Figura 1 - 22.

- 1 Interruttore a leva
- 2 Pulsante di sbloccaggio
- 3 Impugnatura posteriore
- 4 Impugnatura ausiliaria
- 5 Asta superiore
- 6 Attacco
- 7 Asta inferiore
- 8 Lama tagliafilo
- 9 Protezione per piante
- 10 Testa di taglio
- 11 Protezione
- 12 Vite
- 13 Chiave
- 14 Pulsante di rilascio
- 15 Foro di posizionamento
- 16 Anello metallico
- 17 Manopola
- 18 Pulsante di rilascio della batteria
- 19 Pulsante di fissaggio della bobina
- 20 Copertura della bobina
- 21 Bobina
- 22 Linguetta
- 23 Foro
- 24 Alloggio della bobina
- 25 Foro di ancoraggio
- 26 Fessura
- A Direzione di rotazione
- B Area di taglio ottimale
- C Area di taglio pericolosa

2 SICUREZZA

AVVERTIMENTO

Rispettare e applicare tutte le avvertenze di sicurezza.

Fare riferimento alle avvertenze di sicurezza.

3 INSTALLAZIONE

AVVERTIMENTO

Rimuovere il gruppo batteria dall'apparecchio prima dell'installazione.

AVVERTIMENTO

Non usare accessori non raccomandati per questo apparecchio.

3.1 DISIMBALLAGGIO DELL'ATTREZZO

AVVERTIMENTO

Assicurarsi di assemblare correttamente l'attrezzo prima dell'uso.

AVVERTIMENTO

- Se una parte della macchina è danneggiata, non usare l'attrezzo.
- Se uno o più componenti sono mancanti, non usare l'attrezzo.
- In caso di componenti danneggiati o mancanti, contattare il centro di assistenza.

1. Aprire l'imballaggio.
2. Leggere i documenti contenuti nell'imballaggio.
3. Estrarre gli accessori dall'imballaggio.
4. Estrarre l'attrezzo dall'imballaggio.
5. Smaltire l'imballaggio conformemente alle normative locali.

AVVERTIMENTO

Per motivi di sicurezza, non inserire la batteria prima che l'utensile sia completamente assemblato.

3.2 INSTALLAZIONE DELLA PROTEZIONE PER PIANTE

Figura 2 - 3.

NOTA

La protezione per piante limita l'ampiezza di taglio e riduce il rischio di danni causati dal filo di taglio in rotazione.

1. Spingere la protezione per piante sulla testa di taglio finché non si incastra nelle fessure.
2. La protezione per piante può essere piegata verso l'alto per riporre l'apparecchio.

3.3 INSTALLAZIONE DELLA CUFFIA DI PROTEZIONE

Figura 4 - 5.

AVVERTIMENTO

Non toccare la lama tagliafilo.

1. Rimuovere le viti dalla testa di taglio con un cacciavite a croce (non incluso).
2. Posizionare la cuffia di protezione sulla testa di taglio.
3. Allineare i fori delle viti sulla cuffia di protezione con i fori delle viti sulla testa di taglio.
4. Serrare le viti.

3.4 ASSEMBLAGGIO DELL'ASTA

Figura 6.

1. Allentare la manopola sull'attacco.
2. Premere il pulsante di rilascio sull'asta inferiore.
3. Allineare il pulsante di rilascio con il foro di posizionamento e fare scorrere le due aste.
4. Ruotare l'asta inferiore finché il pulsante non scatta nel foro di posizionamento.

NOTA

Il pulsante di rilascio deve essere fissato nel foro di posizionamento. L'uso del foro scorretto comporta il rischio di lesioni personali o danni all'apparecchio.

5. Serrare la vite con la chiave esagonale.

3.5 INSTALLAZIONE DELL'IMPUGNATURA AUSILIARIA

Figura 7 - 8.

1. Rimuovere la manopola dall'impugnatura.
2. Fissare l'impugnatura ausiliaria sull'asta.
3. Impostare l'impugnatura ausiliaria in una posizione confortevole.
4. Bloccare l'impugnatura ausiliaria con la manopola.

4 UTILIZZO

IMPORTANTE

Prima di usare l'apparecchio, leggere e comprendere le avvertenze di sicurezza e le istruzioni per l'uso.

AVVERTIMENTO

Prestare attenzione durante l'uso dell'apparecchio.

4.1 INSTALLAZIONE DELLA BATTERIA

Figura 9.

AVVERTIMENTO

- Se la batteria o il caricabatteria sono danneggiati, sostituirli.
- Arrestare l'attrezzo e attendere che il motore si arresti prima di installare o rimuovere la batteria.
- Leggere, comprendere e rispettare le istruzioni riportate nel manuale della batteria e del caricabatteria.

1. Allineare le sporgenze sulla batteria con le scanalature sul vano batteria.
2. Fare scorrere la batteria nel vano batteria finché non si blocca in posizione.
3. Deve emettere un "clic".

4.2 RIMOZIONE DEL GRUPPO BATTERIA

Figura 10.

1. Tenere premuto il pulsante di rilascio della batteria.
2. Rimuovere il gruppo batteria dall'apparecchio.

4.3 AVVIO DELL'APPARECCHIO

Figura 11.

1. Premere il pulsante di sbloccaggio e l'interruttore a leva.

4.4 ARRESTO DELL'APPARECCHIO

Figura 11.

1. Rilasciare l'interruttore a leva per arrestare l'apparecchio.

4.5 SUGGERIMENTI PER L'USO

Figura 12.

AVVERTIMENTO

Mantenere una certa distanza tra l'apparecchio e il proprio corpo.

AVVERTIMENTO

Non usare l'apparecchio senza i dispositivi di protezione installati.

Durante l'uso dell'apparecchio:

- tenere l'apparecchio collegato alla tracolla, dopo averla indossata correttamente;
- mantenere una presa salda con entrambe le mani sull'apparecchio durante l'uso;
- tagliare l'erba alta dall'alto verso il basso.

Se l'erba si avvolge intorno alla testa di taglio:

- rimuovere il gruppo batteria;
- rimuovere l'erba.

4.6 SUGGERIMENTI PER IL TAGLIO

Figura 13.

- Inclinare l'apparecchio verso l'area da tagliare. Usare la punta del filo di taglio per tagliare l'erba.
- Muovere l'apparecchio da destra a sinistra per evitare il lancio di detriti verso l'operatore.
- Non tagliare con l'area pericolosa.
- Non forzare la testa di taglio sull'erba alta.
- Reti in ferro e staccionate possono causare l'usura e la rottura del filo di taglio. Muri in pietra e mattoni, marciapiedi e legno possono causare la rapida usura del filo di taglio.

4.7 REGOLAZIONE DELLA LUNGHEZZA DEL FILO DI TAGLIO

Nota: Il prodotto è dotato di una testa di taglio ad avanzamento automatico. Se il filo di taglio non avanza automaticamente, è aggrovigliato o esaurito.

1. Rilasciare l'interruttore a leva e attendere che la testa di taglio si arresti completamente.
2. Avviare la testa di taglio a piena velocità per far avanzare automaticamente il filo.
3. Ripetere i passaggi riportati sopra fino a udire il suono distinto di taglio da parte della lama tagliafilo.

Nota:

- Il filo di taglio si estende di circa 1 cm con ogni arresto.
- Non premere e rilasciare l'interruttore a leva troppo rapidamente.



AVVERTENZA

Colpire la testa di taglio per fare avanzare il filo di taglio può danneggiare il prodotto.

4.8 REGOLAZIONE MANUALE DELLA LUNGHEZZA DEL FILO DI TAGLIO

Figura 14.

1. Arrestare l'apparecchio.
2. Premere il pulsante di rilascio della bobina e tirare manualmente il filo di taglio per allungarlo.
3. Dopo aver allungato il filo di taglio, riportare l'apparecchio nella posizione operativa normale prima di riavviarlo.

4.9 LAMA TAGLIA-FILO

Figura 1.

Sulla cuffia di protezione è presente una lama taglia-filo. Tale lama taglia costantemente il filo per assicurare un diametro di taglio omogeneo ed efficace. Allungare il filo quando il motore gira più velocemente del normale, o quando l'efficienza di taglio diminuisce, per garantire le massime prestazioni e affinché il filo si allunghi correttamente.

5 MANUTENZIONE



IMPORTANTE

Leggere e comprendere le avvertenze di sicurezza e le istruzioni per la manutenzione prima di sottoporre l'apparecchio a pulizia, riparazione o manutenzione.



IMPORTANTE

Assicurarsi che tutte le viti, i bulloni e i dadi siano serrati correttamente. Verificare periodicamente che le impugnature siano installate saldamente.



IMPORTANTE

Usare esclusivamente accessori e parti di ricambio originali.

5.1 INFORMAZIONI GENERALI



IMPORTANTE

Solo il rivenditore o un centro di assistenza autorizzato possono effettuare le operazioni di manutenzione non descritte in questo manuale.

Prima di effettuare le operazioni di manutenzione:

- arrestare l'apparecchio;
- rimuovere il gruppo batteria;
- attendere che il motore si raffreddi;
- riporre l'apparecchio in un luogo fresco e asciutto;
- indossare indumenti adatti, guanti e occhiali di protezione.

5.2 PULIZIA DELL'APPARECCHIO

- Pulire l'apparecchio dopo ogni utilizzo con un panno umido e del detergente neutro.
- Non usare detersivi aggressivi o solventi come pulitori per vetri sulle parti in plastica o sulle impugnature.
- Mantenere la testa di taglio priva di erba, foglie o grasso in eccesso.
- Mantenere le aperture di ventilazione pulite e prive di detriti per evitare il rischio di surriscaldamento e di danni al motore.
- Non spruzzare acqua sul motore e sui componenti elettrici.

5.3 SOSTITUZIONE DELLA BOBINA

Figura 15 - 16, 21 - 22.

1. Premere simultaneamente le linguette ai lati della testa di taglio.
2. Tirare e rimuovere la copertura della bobina.
3. Rimuovere la bobina rimanente.
4. Posizionare la bobina nel vano della bobina.

i NOTA

Assicurarsi che il filo di taglio sia fissato nella fessura della nuova bobina e che fuoriesca di circa 15 cm prima di installare la bobina nuova.

5. Infilare le estremità del filo di taglio negli appositi fori di uscita.
6. Estendere il filo di taglio per farlo passare attraverso la fessura guida della bobina.
7. Premere le linguette e installare la copertura della bobina sulla testa di taglio.
8. Premere il coperchio della bobina finché non si blocca in posizione.

5.4 SOSTITUZIONE DEL FILO DI TAGLIO

Figure 15 - 22.

i NOTA

Usare esclusivamente filo di taglio in nylon di 1.65 mm di diametro.

1. Premere simultaneamente le linguette ai lati della testa di taglio e rimuovere la copertura della bobina.
2. Rimuovere la bobina.
3. Rimuovere il filo di taglio residuo dalla bobina. Sostituire la bobina se è danneggiata o usurata.
4. Tagliare due pezzi di filo di taglio lunghi circa 3 metri.
5. Piegare un'estremità del filo di circa 6 mm e inserire il filo nel foro di ancoraggio della bobina.
6. Avvolgere i fili saldamente e in modo uniforme intorno alla bobina nella direzione indicata.

i NOTA

L'avvolgimento del filo nella direzione errata causerà il malfunzionamento della testa di taglio.

7. Infilare l'estremità del filo di taglio nella fessura guida.
8. Posizionare la bobina nell'alloggio della bobina.
9. Infilare l'estremità del filo di taglio nell'apposito foro ed far fuoriuscire circa 15 cm di filo dalla fessura guida sulla bobina.
10. Installare la copertura della bobina sull'alloggio della bobina.

6 TRASPORTO E CONSERVAZIONE

6.1 SPOSTAMENTO DELL'APPARECCHIO

Prima di spostare l'apparecchio:

- indossare i guanti;
- arrestare l'apparecchio;
- rimozione del gruppo batteria;
- installare la protezione della lama.

6.2 RIPORRE L'APPARECCHIO.

- Rimuovere il gruppo batteria dall'apparecchio e ricaricarlo.
- Assicurarsi che i bambini non possano avvicinarsi all'apparecchio.
- Tenere l'apparecchio al riparo da agenti corrosivi, ad esempio sostanze chimiche per il giardinaggio e sale per disgelo.
- Fissare l'apparecchio durante il trasporto per evitare il rischio di danni o lesioni. Pulire ed esaminare l'apparecchio per individuare eventuali danni.

7 RISOLUZIONE DEI PROBLEMI

| Problema | Possibile causa | Soluzione |
|---|---|--|
| Il motore non si avvia alla pressione dell'interruttore a leva. | Nessun contatto elettrico tra l'apparecchio e il gruppo batteria. | <ol style="list-style-type: none"> 1. Rimuovere il gruppo batteria 2. Ispezionare i contatti e reinstallare il gruppo batteria. |
| | Il gruppo batteria è scarico. | Ricaricare il gruppo batteria. |
| | Il pulsante di sbloccaggio e l'interruttore a leva non sono stati premuti contemporaneamente. | <ol style="list-style-type: none"> 1. Tenere premuto il pulsante di sbloccaggio. 2. Premere l'interruttore a leva per avviare l'apparecchio. |
| L'apparecchio si arresta durante il taglio. | La cuffia di protezione non è installata sull'apparecchio. | Rimuovere il gruppo batteria e installare la cuffia di protezione. |
| | Il filo di taglio è troppo spesso. | Usare esclusivamente filo di taglio in nylon di 1.65 mm di diametro. |
| | L'erba si avvolge intorno all'albero motore o alla testa di taglio. | <ol style="list-style-type: none"> 1. Arrestare l'apparecchio 2. Rimuovere il gruppo batteria. 3. Rimuovere l'erba dall'albero motore e dalla testa di taglio. |
| | Il motore è sovraccarico. | <ol style="list-style-type: none"> 1. Rimuovere la testa di taglio dall'erba. 2. Il motore si riavvierà alla rimozione del carico. 3. Durante il taglio, spostare la testa di taglio dentro e fuori dall'erba da tagliare e rimuovere non più di 20 cm di lunghezza a ogni passata. |
| | Il gruppo batteria o l'apparecchio sono troppo caldi. | <ol style="list-style-type: none"> 1. Attendere che la temperatura del gruppo batteria scenda a un livello normale. 2. Attendere che l'apparecchio si raffreddi per circa 10 minuti. |
| | Il gruppo batteria è scollegato dall'apparecchio. | Reinstallare il gruppo batteria. |
| | Il gruppo batteria è scarico. | Ricaricare il gruppo batteria. |
| Il filo di taglio non avanza. | Il filo di taglio è incollato. | Lubrificarlo con del silicone spray. |
| | La bobina non contiene abbastanza filo. | Installare più filo. |
| | Il filo di taglio è troppo corto. | Far avanzare il filo di taglio. |
| | Il filo si è impigliato sulla bobina. | <ol style="list-style-type: none"> 1. Rimuovere il filo dalla bobina. 2. Avvolgere il filo. |

| Problema | Possibile causa | Soluzione |
|--|--|---|
| Il filo continua a rompersi. | L'apparecchio è usato in modo errato. | <ol style="list-style-type: none"> 1. Tagliare con la punta del filo, evitare pietre, muri e altri oggetti duri. 2. Far avanzare il filo di taglio con regolarità per mantenere la completa ampiezza di taglio. |
| L'erba si avvolge intorno alla testa di taglio e al vano motore. | Tagliare l'erba a livello del terreno. | <ol style="list-style-type: none"> 1. Tagliare l'erba alta dall'alto verso il basso. 2. Rimuovere non più di 20 cm di erba a ogni passata. |
| Il filo non taglia bene. | La lama tagliafilo è smussata. | Affilarle la lama tagliafilo con una lima o sostituirla. |
| Le vibrazioni si sono intensificate. | Il filo di taglio è usurato da un lato e non avanza tempestivamente. | Assicurarsi che il filo fuoriesca da entrambi i lati in modo uguale. Far avanzare il filo di taglio. |

8 SPECIFICHE TECNICHE

| | |
|--------------------------------------|---|
| Tensione | 40 V |
| Velocità a vuoto | 7,500 (±10%) RPM |
| Testa di taglio | Filo a rilascio automatico |
| Diametro del filo di taglio | 1.65 mm |
| Ampiezza di taglio | 305 mm |
| Peso (senza gruppo batteria) | 4.2 kg |
| Livello di pressione sonora misurato | $L_{PA}=80$ dB(A), $K_{PA}= 3$ dB(A) |
| Livello di potenza sonora garantito | $L_{WA,d}= 96$ dB(A) |
| Vibrazioni | 3.5 m/s ² , $k=1.5$ m/s ² |
| Modello batteria | G40B2, G40B25, G40B4, G40B5 e altre serie BAF |
| Modello caricabatteria | G40C, G40UC4, G40UC5, G40X2UC8 e altre serie CAF |



Valori di emissione del rumore.

9 GARANZIA

(I termini e le condizioni integrali della garanzia sono consultabili sul sito web www.greenworktools.eu.)

offre una garanzia di 3 anni per il prodotto e di 2 anni per le batterie (uso domestico/privato) dalla data di acquisto. La garanzia copre i difetti di fabbricazione. I prodotti difettosi in garanzia possono essere riparati o sostituiti. L'uso del prodotto in modo improprio o diverso da come descritto nel manuale di istruzioni può invalidare la garanzia. La normale usura del prodotto e degli accessori non è coperta dalla garanzia. La garanzia del fabbricante non è influenzata da eventuali garanzie supplementari offerte dal rivenditore o dal fornitore.

Per inoltrare una richiesta di riparazione in garanzia, i prodotti difettosi devono essere riportati presso il punto vendita insieme alla prova di acquisto (ricevuta).

10 DICHIARAZIONE DI CONFORMITÀ CE

Nome e indirizzo del fabbricante

Nome: Globe Technologies Europe GmbH
Indirizzo: Brunnenweg 17, 64331 Weiterstadt, Germania

Name and address of the person authorised to compile the technical file:

Nome: Ralf Pankalla
Indirizzo: Brunnenweg 17, 64331 Weiterstadt, Germania

Con la presente si dichiara che il prodotto

Categoria: Decespugliatore
Modello: STF305 (G40LT)
Numero di serie: consultare la targa del prodotto
Anno di fabbricazione: consultare la targa del prodotto

- è conforme ai requisiti della direttiva Macchine 2006/42/EC;
- è conforme ai requisiti delle seguenti direttive europee:
 - 2014/30/EU
 - 2000/14/EC e 2005/88/EC
 - 2011/65/EU e (EU)2015/863

Inoltre, si dichiara di aver utilizzato i seguenti (parti/clausole degli) standard armonizzati :

- EN 60335-1; EN 50636-2-91; EN 62233; EN 55014-1; EN 55014-2; EN ISO 3744; ISO 11094; IEC 62321-7-2; IEC 62321-4; IEC 62321-5; IEC 62321-6; IEC 62321-7-1; IEC 62321-8; IEC 62321-3-1

Metodo di valutazione della conformità conforme all'allegato VI della direttiva 2000/14/EC.

Decespugliatore

Livello di potenza sonora misurato: $L_{WA} = 91.4$ dB(A)

Livello di potenza sonora garantito: $L_{WA,d} = 96$ dB(A)

Luogo, data: Firma: Ted Qu, Direttore Qualità

Weierstadt,
08.08.2023

Ted Qu

| | | | | | |
|----------|---|-----------|-----------|--|-----------|
| 1 | Description..... | 37 | 4.8 | Ajustement manuel de longueur de ligne de coupe..... | 39 |
| 1.1 | Objet..... | 37 | 4.9 | Lame de coupe de ligne..... | 39 |
| 1.2 | Aperçu..... | 37 | 5 | Maintenance..... | 39 |
| 2 | Sécurité..... | 37 | 5.1 | Informations générales..... | 39 |
| 3 | Installation..... | 37 | 5.2 | Nettoyez la machine..... | 39 |
| 3.1 | Déballage de la machine..... | 37 | 5.3 | Remplacement de bobine..... | 40 |
| 3.2 | Fixation du guide de bordure..... | 37 | 5.4 | Remplacement de ligne de coupe..... | 40 |
| 3.3 | Fixation de protection..... | 38 | 6 | Transport et stockage..... | 40 |
| 3.4 | Assemblage d'arbre..... | 38 | 6.1 | Déplacement de la machine..... | 40 |
| 3.5 | Fixation de poignée auxiliaire..... | 38 | 6.2 | Stockage de la machine..... | 40 |
| 4 | Fonctionnement..... | 38 | 7 | Dépannage..... | 41 |
| 4.1 | Installation de la batterie..... | 38 | 8 | Données techniques..... | 42 |
| 4.2 | Retrait de la batterie..... | 38 | 9 | Garantie..... | 42 |
| 4.3 | Démarrage de la machine..... | 38 | 10 | Déclaration de conformité CE..... | 42 |
| 4.4 | Arrêt de la machine..... | 38 | | | |
| 4.5 | Conseils d'utilisation..... | 38 | | | |
| 4.6 | Conseils de coupe..... | 39 | | | |
| 4.7 | Ajustement de longueur de ligne de coupe..... | 39 | | | |

1 DESCRIPTION

1.1 OBJET

Cette machine sert à couper l'herbe, les petites broussailles et autres végétations similaires à proximité du niveau du sol. Le plan de coupe doit être approximativement parallèle à la surface du sol. Vous ne pouvez pas utiliser la machine pour couper ou tailler les haies, arbustes, buissons et fleur, ni le compost.

1.2 APERÇU

Figure 1 - 22.

- 1 Gâchette
- 2 Bouton de déverrouillage
- 3 Poignée arrière
- 4 Poignée auxiliaire
- 5 Arbre supérieur
- 6 Coupleur
- 7 Arbre inférieur
- 8 Lame de coupe
- 9 Guide de bordure
- 10 Tête de taille-haie
- 11 Protection
- 12 Vis
- 13 Clé
- 14 Bouton de libération
- 15 Orifice de positionnement
- 16 Bague métallique
- 17 Molette
- 18 Bouton de libération de batterie
- 19 Bouton de retenue de bobine
- 20 Cache de bobine
- 21 Bobine
- 22 Languette
- 23 Orifice
- 24 Logement de bobine
- 25 Orifice d'ancrage
- 26 Fente
- A Sens de rotation
- B Meilleure zone de coupe
- C Zone de coupe dangereuse

2 SÉCURITÉ

AVERTISSEMENT

Suivez toutes les instructions de sécurité.

Voir le Manuel de sécurité.

3 INSTALLATION

AVERTISSEMENT

Retirez le pack-batterie de la machine avant l'installation.

AVERTISSEMENT

N'utilisez pas des accessoires qui ne sont pas recommandés pour cette machine.

3.1 DÉBALLAGE DE LA MACHINE

AVERTISSEMENT

Assurez-vous d'assembler correctement la machine avant son usage.

AVERTISSEMENT

- Si des pièces de la machine sont endommagées, n'utilisez pas la machine.
- Si des pièces sont manquantes, n'utilisez pas la machine.
- Si des pièces sont endommagées ou manquantes, contactez le centre d'entretien.

1. Ouvrez l'emballage.
2. Lisez la documentation fournie dans la boîte.
3. Retirez toutes les pièces non-assemblées de la boîte.
4. Retirez la machine de la boîte.
5. Mettez la boîte et le matériau d'emballage au rebut dans le respect de la réglementation locale.

AVERTISSEMENT

Pour votre sécurité personnelle, n'insérez pas la batterie avant que l'outil ne soit assemblé complètement.

3.2 FIXATION DU GUIDE DE BORDURE

Figure 2 - 3.

REMARQUE

Le guide de bordure peut limiter la plage de coupe de la machine et réduire le risque de dommage causé par la ligne de coupe en rotation.

1. Poussez le guide de bordure sur la tête de coupe-bordure jusqu'à ce qu'il s'engage dans les fentes.
2. Le guide de bordure peut être relevé vers le haut pour le rangement.

3.3 FIXATION DE PROTECTION

Figure 4 - 5.

⚠ AVERTISSEMENT

Ne touchez pas la lame de coupe.

1. Retirez les vis de la tête de coupe-bordure avec un tournevis cruciforme (non fourni).
2. Placez la protection sur la tête de coupe-bordure.
3. Alignez les orifices de vis sur la protection avec ceux sur la tête de coupe-bordure.
4. Serrez les vis.

3.4 ASSEMBLAGE D'ARBRE

Figure 6.

1. Desserrez la vis sur le coupleur.
2. Enfoncez le bouton de libération sur l'arbre inférieur.
3. Alignez le bouton de libération avec l'orifice de positionnement et glissez les deux arbres.
4. Tournez l'arbre inférieur pour que le bouton se verrouille dans l'orifice de positionnement.

i REMARQUE

Le bouton de libération doit être fixé dans l'orifice de positionnement. L'usage de l'orifice erroné pourrait blesser ou endommager l'unité.

5. Serrez la vis avec la clé hex.

3.5 FIXATION DE POIGNÉE AUXILIAIRE

Figure 7 - 8.

1. Retirez la molette de la poignée.
2. Fixez la poignée auxiliaire sur l'arbre.
3. Placez la poignée auxiliaire sur une position confortable.
4. Serrez la poignée auxiliaire avec la molette.

4 FONCTIONNEMENT

i IMPORTANT

Avant d'utiliser la machine, vous devez lire et comprendre toutes les instructions de fonctionnement et les règles de sécurité.

⚠ AVERTISSEMENT

Utilisez la machine prudemment.

4.1 INSTALLATION DE LA BATTERIE

Figure 9.

⚠ AVERTISSEMENT

- Si la batterie ou le chargeur est endommagé, remplacez-le.
- Arrêtez la machine et attendez que le moteur s'arrête avant d'installer ou de retirer la batterie.
- Vous devez lire, comprendre et appliquer les instructions du manuel de la batterie et du chargeur.

1. Alignez les ailettes de la batterie avec les rainures dans le compartiment de batterie.
2. Poussez la batterie dans le compartiment de batterie jusqu'à la verrouiller.
3. Au clic audible, la batterie est installée correctement.

4.2 RETRAIT DE LA BATTERIE

Figure 10.

1. Appuyez sur le bouton de libération de la batterie sans le relâcher.
2. Retirez la batterie de la machine.

4.3 DÉMARRAGE DE LA MACHINE

Figure 11.

1. Appuyez sur le bouton de déverrouillage et tirez sur la gâchette.

4.4 ARRÊT DE LA MACHINE

Figure 11.

1. Relâchez la gâchette pour arrêter la machine.

4.5 CONSEILS D'UTILISATION

Figure 12.

⚠ AVERTISSEMENT

Maintenez un dégagement entre le corps et la machine.

⚠ AVERTISSEMENT

N'utilisez pas la machine si elle a été endommagée sans la protection en place.

Conseils d'usage de la machine

- Maintenez la machine connectée au harnais correctement porté.
- Maintenez une prise ferme des deux mains sur la machine pendant son utilisation.
- Coupez l'herbe haute de haut en bas.

Si l'herbe s'enroule autour de la tête de coupe-bordure :

- Retirez le pack-batterie.

- Retirez l'herbe.

4.6 CONSEILS DE COUPE

Figure 13.

- Inclinez la machine vers la zone à couper. Utilisez la pointe de la ligne de coupe pour tailler l'herbe.
- Déplacez la machine à droite et à gauche pour éviter de projeter des débris en direction de l'opérateur.
- Ne coupez pas dans les zones dangereuses.
- Ne forcez pas la tête de coupe-bordure dans l'herbe non coupée.
- Fils métalliques et piquets de clôture sont une source d'usure et de casse de la ligne de coupe. Les murs en pierre et en briques, les trottoirs et le bois peuvent user la ligne de coupe très vite.

4.7 AJUSTEMENT DE LONGUEUR DE LIGNE DE COUPE

Note : *Le produit dispose d'une tête autoalimentée. Si la ligne de coupe n'avance pas automatiquement, elle peut être enchevêtrée ou épuisée.*

- Relâchez la gâchette et attendez que la tête de coupe-bordure s'arrête complètement.
- Démarrez le coupe-bordure à plein régime pour faire avancer la ligne automatiquement.
- Répétez les étapes précédentes jusqu'à ce que vous entendiez le son distinctif de la ligne coupée par la lame de coupe.

Note :

- La ligne de coupe s'étend d'environ 1 cm avec chaque arrêt.
- Ne tirez et ne relâchez pas la poignée de gâchette trop vite.



AVERTISSEMENT

Le fait de frapper la tête de coupe-bordure pour faire avancer la ligne de coupe risque d'endommager le produit.

4.8 AJUSTEMENT MANUEL DE LONGUEUR DE LIGNE DE COUPE

Figure 14.

- Arrêtez la machine.
- Poussez le bouton de retenue de bobine et tirez sur la ligne de coupe pour la faire avancer manuellement.
- Une fois la nouvelle ligne de coupe allongée, remettez systématiquement la machine en position normale avant de la redémarrer.

4.9 LAME DE COUPE DE LIGNE

Figure 1.

Ce coupe-bordure est doté d'une lame de coupe de ligne sur la protection. La lame de coupe de ligne taille en continu la ligne pour assurer un diamètre de coupe efficient et constant. Faites avancer la ligne dès que vous entendez le moteur fonctionner plus vite que la normale ou si l'efficience de la taille diminue. Vous préservez ainsi des performances optimales tout en assurant une ligne suffisamment longue pour progresser correctement.

5 MAINTENANCE



IMPORTANT

Vous devez lire et comprendre les règles de sécurité et les instructions de maintenance avant d'exécuter des travaux de nettoyage, de réparation ou de maintenance sur la machine.



IMPORTANT

Assurez-vous que tous les écrous, boulons et vis sont serrés. Vérifiez régulièrement que les poignées sont fermement en place.



IMPORTANT

Utilisez uniquement des pièces de remplacement et accessoires du fabricant d'origine.

5.1 INFORMATIONS GÉNÉRALES



IMPORTANT

Seul votre revendeur ou un centre d'entretien agréé peut se charger de la maintenance qui n'est pas couverte dans ce manuel.

Avant les opérations de maintenance :

- Arrêtez la machine.
- Retirez le pack-batterie.
- Laissez refroidir le moteur.
- Rangez la machine dans un endroit frais et sec.
- Utilisez des vêtements, des gants de protection et des lunettes de sécurité appropriés.

5.2 NETTOYEZ LA MACHINE

- Nettoyez la machine après chaque usage avec chiffon humide imbibé de détergent neutre.
- N'utilisez pas de détergents ou solvants agressifs de type lave-verre pour nettoyer les poignées ou les pièces en plastique.
- Débarrassez la tête de coupe-bordure de l'herbe, des feuilles et de l'excès de graisse.
- Maintenez les aérations propres et sans débris pour éviter une surchauffe et des dommages du moteur.

- Ne pulvérisez pas d'eau sur le moteur et les composants électriques.

5.3 REMPLACEMENT DE BOBINE

Figure 15 - 16, 21 - 22.

1. Poussez les languettes sur les côtés de la tête de coupe-bordure, simultanément.
2. Tirez et retirez le cache de bobine.
3. Retirez la bobine restée en place.
4. Placez la bobine dans le logement de bobine.



REMARQUE

Assurez-vous que la ligne de coupe est dans la fente sur la nouvelle bobine et étendez la ligne d'environ 15 cm avant d'installer la nouvelle bobine.

5. Placez les bouts des lignes de coupe ans les orifices.
6. Étendez la ligne de coupe pour la libérer de la fente de guidage dans la bobine.
7. Poussez les languettes et installez le cache de bobine sur le logement de bobine.
8. Poussez le cache de bobine pour qu'il s'enclenche.

5.4 REMPLACEMENT DE LIGNE DE COUPE

Figure 15 - 22.



REMARQUE

Utilisez uniquement de la ligne de coupe en nylon d'un diamètre de 1.65 mm.

1. Appuyez simultanément sur les languettes de chaque côté de la tête de coupe-bordure et retirez le cache de bobine.
2. Retirez la bobine.
3. Retirez le résidu de ligne de coupe dans la bobine. Remplacez une bobine défectueuse ou usagée.
4. Coupez deux morceaux de ligne de coupe d'environ 3 m de long chacun.
5. Courbez une extrémité de la ligne de 1/4" (environ 6 mm) et insérez la ligne dans l'orifice d'ancrage de la bobine.
6. Enroulez les lignes de coupe fermement et uniformément autour de la bobine dans le sens indiqué.



REMARQUE

À défaut d'enrouler la ligne dans le sens indiqué, la tête à secousse risque de fonctionner de manière incorrecte.

7. Insérez l'extrémité de la ligne de coupe dans la fente de guidage.

8. Placez la bobine dans le logement de bobine.
9. Placez l'extrémité de la ligne de coupe à travers l'œillet et étendez environ 15 cm pour la libérer de la fente de guidage dans la bobine.
10. Installez le cache de bobine sur le logement de bobine.

6 TRANSPORT ET STOCKAGE

6.1 DÉPLACEMENT DE LA MACHINE

Points impératifs pour déplacer la machine :

- Portez des gants.
- Arrêtez la machine.
- Retrait de la batterie.
- Assemblez la protection de lame.

6.2 STOCKAGE DE LA MACHINE

- Retirez le pack-batterie de la machine et chargez-le.
- Assurez-vous que les enfants ne peuvent pas s'approcher de la machine.
- Maintenez la machine à l'écart des agents corrosifs comme les produits chimiques de jardinage et les sels de déneigement.
- Arrimez la machine durant le transport pour éviter tout dommage et blessure. Nettoyez la machine et vérifiez l'absence de dommage.

7 DÉPANNAGE

| Problème | Cause possible | Solution |
|---|---|--|
| La machine ne démarre pas lorsque vous appuyez sur la gâchette. | Aucun contact électrique entre la machine et le pack-batterie. | 1. Retirez le pack-batterie. 2. Vérifiez le contact et remettez le pack-batterie. |
| | Le pack-batterie est vide. | Chargez la batterie. |
| | Le bouton de déverrouillage et la gâchette ne sont pas actionnés en même temps. | 1. Tirez le bouton de déverrouillage sans le relâcher. 2. Tirez la gâchette pour démarrer la machine. |
| La machine s'arrête pendant la coupe. | La protection n'est pas fixée sur la machine. | Retirez le pack-batterie et fixez à nouveau la protection sur la machine. |
| | Ligne de coupe lourde utilisée. | Utilisez uniquement de la ligne de coupe en nylon d'un diamètre de 1.65 mm. |
| | L'herbe s'enroule autour de l'arbre de moteur ou la tête de coupe-bordure. | 1. Arrêtez la machine. 2. Retirez le pack-batterie. 3. Retirez l'herbe de l'arbre de moteur ou de la tête de coupe-bordure. |
| | Le moteur est surchargé. | 1. Retirez la tête de coupe-bordure de l'herbe. 2. Le moteur reprend le travail dès que la charge est éliminée. 3. Pendant la coupe, faites entrer et sortir la tête de coupe-bordure de l'herbe à couper et ne coupez pas plus de 20 cm à chaque passage. |
| | La machine ou le pack-batterie est trop chaud. | 1. Laissez refroidir le pack-batterie pour qu'il puisse reprendre son fonctionnement normal. 2. Laissez refroidir la machine environ 10 minutes. |
| | Le pack-batterie est déconnecté de l'outil. | Installez le pack-batterie à nouveau. |
| | Le pack-batterie est vide. | Chargez la batterie. |
| La ligne ne s'étend pas. | Les lignes sont soudées ensemble. | Lubrifiez avec une pulvérisation silicone. |
| | Ligne insuffisante dans la bobine. | Installez plus de ligne. |
| | Les lignes sont usées ou trop courtes. | Étendez la ligne. |
| | Les lignes sont enchevêtrées sur la bobine. | 1. Retirez les lignes de la bobine. 2. Enroulez les lignes. |

| Problème | Cause possible | Solution |
|---|--|---|
| La ligne freine sans cesse. | La machine est mal utilisée. | <ol style="list-style-type: none"> 1. Coupez avec la pointe de la ligne tout en évitant les pierres, murs et autres objets durs. 2. Faites avancer la ligne de coupe régulièrement pour préserver la largeur de coupe totale. |
| L'herbe s'enroule autour de la tête de coupe-bordure et bu boîtier du moteur. | Coupez l'herbe haute au niveau du sol. | <ol style="list-style-type: none"> 1. Coupez l'herbe haute de haut en bas. 2. Ne retirez pas plus de 20 cm à chaque passage pour éviter tout enroulement. |
| La ligne coupe mal. | La lame de coupe est émoussée. | Affûtez la lame de coupe avec une lime ou remplacez-la. |
| La vibration augmente manifestement. | La ligne est usée d'un côté et ne s'étend pas à temps. | Assurez-vous que les lignes des deux côtés sont égales. Étendez la ligne. |

8 DONNÉES TECHNIQUES

| | |
|--|--|
| Tension | 40 V |
| Vitesse à vide | 7,500 (±10%) tr/min |
| Tête de coupe | Alimentation automatique |
| Diamètre de ligne de coupe | 1.65 mm |
| Diamètre de voie de coupe | 305 mm |
| Poids (sans pack-batterie) | 4.2 kg |
| Niveau de pression acoustique mesuré | $L_{PA}=80$ dB(A), $K_{PA}=3$ dB(A) |
| Niveau de puissance acoustique garanti | $L_{WA,d}=96$ dB(A) |
| Vibration | 3.5 m/s ² , $k=1.5$ m/s ² |
| Modèle de batterie | G40B2, G40B25, G40B4, G40B5 et autre séries BAF |
| Modèle de chargeur | G40C, G40UC4, G40UC5, G40X2UC8 et autre séries CAF |



Valeur acoustique.

9 GARANTIE

(Les conditions générales complètes de la garantie se trouvent sur le site web de www.greenworkstools.eu)

La garantie est de 3 ans sur le produit et de 2 ans sur les batteries (usage de consommateur /privé) à compter de la date d'achat. Cette garantie couvre les défauts de fabrication. Un produit défectueux sous garantie peut être réparé ou remplacé. La garantie d'une unité qui a fait l'objet d'abus ou d'un usage différent de celui décrit dans le manuel du propriétaire peut être refusée. L'usure normale et les pièces d'usure ne sont pas couvertes par la garantie. La garantie du fabricant d'origine n'est pas affectée par toute garantie additionnelle offerte par un distributeur ou un revendeur.

Un produit défectueux doit être retourné au point d'achat, accompagné de sa preuve d'achat (reçu), afin de prétendre à la garantie.

10 DÉCLARATION DE CONFORMITÉ CE

Nom et adresse du fabricant :

Nom : Globe Technologies Europe GmbH
 Adresse : Brunnenweg 17, 64331 Weiterstadt, Allemagne

Nom et adresse de la personne autorisée à compiler le dossier technique:

Nom : Ralf Pankalla
 Adresse : Brunnenweg 17, 64331 Weiterstadt, Allemagne

Nous déclarons ici que le produit

Catégorie : Coupe-herbe
Modèle : STF305 (G40LT)
Numéro de série : Voir étiquette de caractéristiques du produit
Année de construction : Voir étiquette de caractéristiques du produit

- est en conformité avec les dispositions pertinentes de la Directive Machine 2006/42/CE.
- est en conformité avec les dispositions des autres Directives CE suivantes :
 - 2014/30/EU
 - 2000/14/CE & 2005/88/CE
 - 2011/65/EU & (EU)2015/863

En outre, nous déclarons que les (parties /clauses de) normes harmonisées suivantes ont été appliquées :

- EN 60335-1; EN 50636-2-91; EN 62233; EN 55014-1; EN 55014-2; EN ISO 3744; ISO 11094; IEC 62321-7-2; IEC 62321-4; IEC 62321-5; IEC 62321-6; IEC 62321-7-1; IEC 62321-8; IEC 62321-3-1

Méthode d'appréciation de la conformité selon l'Annexe VI/ Directive 2000/14/CE.

Coupe-bordure filaire

Niveau de puissance acoustique mesuré : $L_{WA} = 91.4 \text{ dB(A)}$

Niveau de puissance acoustique garanti : $L_{WA,d} = 96 \text{ dB(A)}$

Lieu et date : Signature : Ted Qu, Directeur Qualité

Weiterstadt,
08.08.2023

Ted Qu

| | | | | | |
|----------|---|-----------|-----------|--|-----------|
| 1 | Descrição..... | 45 | 4.8 | Ajustar manualmente o comprimento do fio de corte..... | 47 |
| 1.1 | Intuito..... | 45 | 4.9 | Lâmina de corte do fio..... | 47 |
| 1.2 | Vista pormenorizada..... | 45 | 5 | Manutenção..... | 47 |
| 2 | Segurança..... | 45 | 5.1 | Informação geral..... | 47 |
| 3 | Instalação..... | 45 | 5.2 | Limpar a máquina..... | 47 |
| 3.1 | Retirar a máquina da caixa..... | 45 | 5.3 | Substituir a bobina..... | 48 |
| 3.2 | Fixar a guia da extremidade..... | 45 | 5.4 | Substituir o fio de corte..... | 48 |
| 3.3 | Fixar a proteção..... | 45 | 6 | Transporte e armazenamento..... | 48 |
| 3.4 | Montagem do eixo..... | 46 | 6.1 | Mover a máquina..... | 48 |
| 3.5 | Fixar a pega auxiliar..... | 46 | 6.2 | Guardar a máquina..... | 48 |
| 4 | Funcionamento..... | 46 | 7 | Resolução de Problemas.... | 49 |
| 4.1 | Instalar a bateria..... | 46 | 8 | Informação técnica..... | 50 |
| 4.2 | Retirar a bateria..... | 46 | 9 | Garantia..... | 50 |
| 4.3 | Ligar a máquina..... | 46 | 10 | Declaração de Conformidade CE..... | 50 |
| 4.4 | Parar a máquina..... | 46 | | | |
| 4.5 | Dicas de funcionamento..... | 46 | | | |
| 4.6 | Dicas de corte..... | 47 | | | |
| 4.7 | Ajuste o comprimento do fio de corte..... | 47 | | | |

1 DESCRIÇÃO

1.1 INTUITO

Esta máquina é usada para cortar relva, ervas pequenas e outra vegetação semelhante numa superfície nivelada. O nível de corte deve estar aproximadamente paralelo ao chão. Não pode usar a máquina para cortar sebes, arbustos, flores e adubo.

1.2 VISTA PORMENORIZADA

Imagem 1 - 22.

- 1 Gatilho
- 2 Botão de desbloqueio
- 3 Pega traseira
- 4 Pega auxiliar
- 5 Eixo superior
- 6 Acoplador
- 7 Eixo inferior
- 8 Lâmina de corte
- 9 Guia da extremidade
- 10 Cabeça da roçadora
- 11 Proteção
- 12 Parafuso
- 13 Chave
- 14 Botão de libertação
- 15 Orifício de posicionamento
- 16 Anel de metal
- 17 Manipulo
- 18 Botão de libertação da bateria
- 19 Botão do fixador da bobina
- 20 Cobertura da bobina
- 21 Bobina
- 22 Aba
- 23 Orifício
- 24 Estrutura da bobina
- 25 Orifício de ancoragem
- 26 Ranhura
- A Direção de rotação
- B Melhor área de corte
- C Área de corte perigosa

2 SEGURANÇA



AVISO

Certifique-se de que segue todas as instruções de segurança.

Consulte o manual de segurança.

3 INSTALAÇÃO



AVISO

Retire a bateria da máquina antes da instalação.



AVISO

Nunca use acessórios que não sejam recomendados para esta máquina.

3.1 RETIRAR A MÁQUINA DA CAIXA



AVISO

Certifique-se de que monta corretamente a máquina antes da utilização.



AVISO

- Se houver peças danificadas, não use a máquina.
- Se houver peças em falta, não use a máquina.
- Se houver peças danificadas ou em falta, contacte o centro de reparação.

1. Abra a caixa.
2. Leia a documentação fornecida na caixa.
3. Retire todas as peças desmontadas da caixa.
4. Retire a máquina da caixa.
5. Elimine a caixa e o material de empacotamento de acordo com as normas locais.



AVISO

Para sua segurança pessoal, não insira a bateria antes de ter montado a ferramenta por completo.

3.2 FIXAR A GUIA DA EXTREMIDADE

Imagem 2 - 3.



NOTA

A guia da extremidade pode limitar o alcance de corte da máquina e diminuir o risco de danos causados pelo fio de corte rotativo.

1. Pressione a guia da extremidade para a cabeça da roçadora até ficar fixada nas ranhuras.
2. A guia da extremidade pode ser virada para ser guardada.

3.3 FIXAR A PROTEÇÃO

Imagem 4 - 5.

AVISO

Não toque na lâmina de corte.

1. Retire os parafusos da cabeça da roçadora com uma chave de estrelas (não incluída).
2. Volte a instalar a proteção na cabeça da roçadora.
3. Alinhe os orifícios dos parafusos na proteção com os orifícios dos parafusos na cabeça da roçadora.
4. Aperte os parafusos.

3.4 MONTAGEM DO EIXO

Imagem 6.

1. Desaperte o parafuso do acoplador.
2. Pressione o botão de libertação no eixo inferior.
3. Alinhe o botão de libertação com o orifício de posicionamento e faça deslizar os dois eixos.
4. Rode o eixo inferior até que o botão fique fixado no orifício de posicionamento.

NOTA

O botão de libertação tem de ser fixado no orifício de posicionamento. Usar o orifício errado pode dar origem a ferimentos ou danos na unidade.

5. Aperte o parafuso com a chave sextavada.

3.5 FIXAR A PEGA AUXILIAR

Imagem 7 - 8.

1. Retire o manípulo da pega.
2. Fixe a pega auxiliar no eixo.
3. Coloque a pega auxiliar numa posição confortável.
4. Aperte a pega auxiliar com o manípulo.

4 FUNCIONAMENTO

IMPORTANTE

Antes de utilizar a máquina, leia e compreenda as normas de segurança e as instruções de funcionamento.

AVISO

Tenha cuidado quando utilizar a máquina.

4.1 INSTALAR A BATERIA

Imagem 9.

AVISO

- Se a bateria ou carregador estiver danificado, proceda à sua substituição.
- Pare a máquina e espere que o motor pare por completo antes de instalar ou retirar a bateria.
- Leia, compreenda e siga as instruções no manual da bateria e do carregador.

1. Alinhe as nervuras salientes da bateria com as ranhuras no compartimento da bateria.
2. Pressione a bateria para o respetivo compartimento, até ficar fixada no lugar.
3. Quando ouvir um clique, significa que a bateria está instalada.

4.2 RETIRAR A BATERIA

Imagem 10.

1. Prima e mantenha premido o botão de libertação da bateria.
2. Retire a bateria da máquina.

4.3 LIGAR A MÁQUINA

Imagem 11.

1. Prima o botão de fixação e aperte o gatilho.

4.4 PARAR A MÁQUINA

Imagem 11.

1. Deixe de premir o gatilho para parar a máquina.

4.5 DICAS DE FUNCIONAMENTO

Imagem 12.

AVISO

Mantenha um espaço entre o corpo e a máquina.

AVISO

Não use a máquina sem as proteções no lugar.

Siga estas dicas quando usar a máquina

- Mantenha a máquina ligada no arnês devidamente posto.
- Segure bem a máquina com ambas as mãos enquanto a utiliza.
- Corte erva alta de cima para baixo.

Se a erva se enrolar em torno da cabeça da roçadora:

- Retire a bateria.
- Retire a erva.

4.6 DICAS DE CORTE

Imagem 13.

- Incline a máquina na direção da área a cortar. Use a ponta do fio de corte para cortar a erva.
- Mova a máquina da esquerda para a direita para evitar que resíduos voem na direção do operador.
- Não corte em áreas perigosas.
- Não force a roçadora contra erva não cortada.
- Vedações de arame ou estacas causam um maior desgaste no fio de corte, ou mesmo quebras. Paredes de pedra ou tijolo, bordas de passeio em lancil ou madeira podem desgastar rapidamente o fio de corte.

4.7 AJUSTE O COMPRIMENTO DO FIO DE CORTE

Nota: O produto tem uma cabeça com alimentação automática. Se o fio de corte não avançar automaticamente, está emaranhado ou sem fio.

1. Solte o gatilho e aguarde até que a cabeça da roçadora pare completamente.
2. Ligue a roçadora à velocidade máxima para avançar o fio automaticamente.
3. Repita os passos acima até ouvir o som distinto do fio a ser cortado pela lâmina de corte.

Nota:

- O fio de corte projeta-se aproximadamente 1 cm com cada paragem.
- Não puxe nem solte a pega do gatilho demasiado rápido.

CUIDADO

Bater na cabeça da roçadora para avançar o fio de corte pode danificar o produto.

4.8 AJUSTAR MANUALMENTE O COMPRIMENTO DO FIO DE CORTE

Imagem 14.

1. Pare a máquina.
2. Prima o botão do fixador da bobina e puxe o fio de corte para avançar manualmente o mesmo.
3. Após esticar um novo fio de corte, volte a colocar sempre a máquina na sua posição normal antes de a ligar de novo.

4.9 LÂMINA DE CORTE DO FIO

Imagem 1.

Esta roçadora está equipada com uma lâmina de corte do fio na proteção. A lâmina de corte do fio corta continuamente o fio para garantir um diâmetro de corte consistente e eficiente. Faça avançar o fio

quando reparar que o motor está a trabalhar mais rapidamente que o habitual, ou quando a eficiência de corte diminuir. Isto mantém um ótimo desempenho e o fio terá o comprimento suficiente para avançar devidamente.

5 MANUTENÇÃO

IMPORTANTE

Leia e compreenda as normas de segurança e as instruções de manutenção antes de limpar, reparar ou efetuar trabalhos de manutenção na máquina.

IMPORTANTE

Certifique-se de que todas as porcas e parafusos estão bem apertados. Certifique-se regularmente de que instalou corretamente as pegas.

IMPORTANTE

Use apenas peças de substituição e acessórios do fabricante.

5.1 INFORMAÇÃO GERAL

IMPORTANTE

Apenas o seu revendedor ou o centro de reparação aprovado podem efetuar a manutenção que não é apresentada no manual.

Antes das operações de manutenção:

- Pare a máquina.
- Retire a bateria.
- Arrefeça o motor.
- Guarde a máquina num local fresco e seco.
- Use roupa adequada, luvas de proteção e óculos de segurança.

5.2 LIMPAR A MÁQUINA

- Limpe a máquina após a utilização com um pano ligeiramente embebido em água e detergente neutro.
- Não use detergentes agressivos nem solventes, como produto de limpeza para vidros, para limpar as peças de plástico ou pegas.
- Mantenha a cabeça da roçadora sem erva, folhas ou lubrificação excessiva.
- Mantenha os orifícios de ventilação do ar limpos e sem lixo, para evitar o sobreaquecimento e danos no motor.
- Não pulverize água para o motor nem para os componentes elétricos.

5.3 SUBSTITUIR A BOBINA

Imagem 15 - 16, 21 - 22.

1. Pressione em simultâneo as abas nas partes laterais da cabeça da roçadora.
2. Puxe e retire a cobertura da bobina.
3. Retire a bobina antiga.
4. Volte a colocar a bobina na estrutura da bobina.

i NOTA

Certifique-se de que o fio de corte se encontra na ranhura na nova bobina e que está esticado um máximo de 15 cm antes de instalar a nova bobina.

5. Passe as extremidades dos fios de corte através dos orifícios.
6. Estique o fio de corte para o libertar da ranhura de orientação na bobina.
7. Pressione as abas e instale a cobertura da bobina na estrutura da bobina.
8. Pressione a cobertura da bobina até ouvir um clique.

5.4 SUBSTITUIR O FIO DE CORTE

Imagem 15 - 22.

i NOTA

Use apenas o fio de corte de nylon com 1.65 mm de diâmetro.

1. Pressione simultaneamente as abas em ambos os lados da cabeça da roçadora e retire a cobertura da bobina.
2. Retire a bobina.
3. Retire o resto do fio de corte da bobina. Substitua a bobina se estiver gasta ou danificada.
4. Corte dois pedaços de fio de corte com cerca de 3 m de comprimento.
5. Dobre uma extremidade do fio com cerca de 6 mm e insira o fio no orifício de ancoragem da bobina.
6. Enrole uniforme e firmemente os fios de corte à volta da bobina na posição indicada.

i NOTA

Não enrolar o fio na direção indicada faz com que a cabeça de choque funcione incorretamente.

7. Insira a extremidade do fio de corte através da ranhura de orientação.
8. Coloque a bobina na estrutura da bobina.
9. Passe a extremidade do fio de corte através do ilhó e estique cerca de 15 cm para libertar da ranhura de orientação na bobina.

10. Instale a cobertura da bobina na estrutura da bobina.

6 TRANSPORTE E ARMAZENAMENTO

6.1 MOVER A MÁQUINA

Quando mover a máquina, tem de:

- Usar luvas.
- Parar a máquina.
- Retirar a bateria.
- Montar a proteção da lâmina.

6.2 GUARDAR A MÁQUINA

- Retire a bateria da máquina e carregue-a.
- Certifique-se de que as crianças não se conseguem aproximar da máquina.
- Mantenha a máquina afastada de agentes corrosivos, como químicos de jardim e sais para eliminar o gelo.
- Segure a máquina durante o transporte para evitar danos ou ferimentos. Limpe e examine a máquina quanto à presença de danos.

7 RESOLUÇÃO DE PROBLEMAS

| Problema | Causa provável | Solução |
|---|--|---|
| A máquina não arranca quando pressiona o gatilho. | Não existe contacto elétrico entre a máquina e a bateria. | 1. Retire a bateria. 2. Verifique o contacto e instale de novo a bateria. |
| | A bateria está gasta. | Carregue a bateria. |
| | O botão de desbloqueio e o gatilho não foram pressionados em simultâneo. | 1. Puxe o botão de desbloqueio e mantenha-o puxado. 2. Puxe o gatilho para ligar a máquina. |
| A máquina pára quando está a efetuar o corte. | A proteção não foi colocada na máquina. | Retire a bateria e fixe a proteção na máquina. |
| | Está a usar um fio de corte muito pesado. | Use apenas fio de corte de nylon com 1.65 mm diâmetro. |
| | A erva enrola-se à volta do eixo do motor ou da cabeça da roçadora. | 1. Pare a máquina. 2. Retire a bateria. 3. Retire a erva do eixo do motor e da cabeça da roçadora. |
| | O motor está sobrecarregado. | 1. Retire a cabeça da roçadora da erva. 2. O motor volta a funcionar mal a carga seja retirada. 3. Quando cortar, mova a cabeça da roçadora para um lado e para o outro na erva a ser cortada e nunca retire mais de 20 cm num único corte. |
| | A bateria ou a máquina está muito quente. | 1. Arrefeça a bateria até que o funcionamento volte ao normal. 2. Deixe a máquina arrefecer durante cerca de 10 minutos. |
| | A bateria foi retirada da ferramenta. | Volte a instalar a bateria. |
| | A bateria está gasta. | Carregue a bateria. |
| O fio não avança. | Os fios estão soldados um ao outro. | Lubrifique com spray de silicone. |
| | O fio na bobina é insuficiente. | Instale mais fio. |
| | Os fios ficam muito curtos. | Avance o fio de corte. |
| | Os fios ficaram embrulhados na bobina. | 1. Retire os fios da bobina. 2. Enrole os fios. |

| Problema | Causa provável | Solução |
|---|--|---|
| O fio parte constantemente. | A máquina é usada incorretamente. | <ol style="list-style-type: none"> 1. Corte a ponta do fio, evite pedras, paredes e outros objetos duros. 2. Avance regularmente o fio de corte, para manter a largura completa de corte. |
| A erva enrola-se à volta da cabeça da roçadora e da estrutura do motor. | Corte erva alta ao nível do solo. | <ol style="list-style-type: none"> 1. Corte erva alta de cima para baixo. 2. Não retire mais de 20 cm de cada vez, para evitar que o fio se embulhe. |
| O fio não corta bem. | A lâmina de corte não está afiada. | Afie a lâmina de corte com uma lima, ou substitua-a. |
| A vibração aumenta notoriamente. | O fio está gasto de um lado e não avançou a tempo. | Certifique-se de que a linha em ambos os lados seja igual. Avance o fio. |

8 INFORMAÇÃO TÉCNICA

| | |
|------------------------------------|--|
| Voltagem | 40 V |
| Velocidade sem carga | 7,500 (±10%) RPM |
| Cabeça de corte | Alimentação automática |
| Diâmetro do fio de corte | 1.65 mm |
| Diâmetro da área de corte | 305 mm |
| Peso (sem a bateria) | 4.2 kg |
| Nível de pressão do som medido | $L_{PA}=80$ dB(A), $K_{PA}= 3$ dB(A) |
| Nível de potência do som garantido | $L_{WA,d}= 96$ dB(A) |
| Vibração | 3.5 m/s ² , $k=1.5$ m/s ² |
| Modelo da bateria | G40B2, G40B25, G40B4, G40B5 e outras séries BAF |
| Modelo do carregador | G40C, G40UC4, G40UC5, G40X2UC8 e outras séries CAF |



Valor do ruído.

9 GARANTIA

(Os termos e condições da garantia pode ser encontrados na página web www.greenworkstools.eu)

A garantia é de 3 anos sobre o produto, e 2 anos sobre as baterias (consumidor/uso privado) a partir da data da compra. Esta garantia abrange defeitos de fabrico. Um produto danificado ao abrigo da garantia pode ser reparado ou substituído. Uma unidade que tenha sido mal utilizada ou usada de outro modo para além do descrito no manual de utilização pode ser rejeitada para garantia. O desgaste normal e peças gastas não é considerado para a garantia. A garantia original do fabricante não é afetada por qualquer garantia adicional oferecida por um revendedor.

Um produto danificado tem de ser devolvido no local onde o comprou, de modo a pedir a ativação da garantia, juntamente com a prova de compra (recibo).

10 DECLARAÇÃO DE CONFORMIDADE CE

Nome e morada do fabricante:

Nome: Globe Technologies Europe GmbH
 Morada: Brunnenweg 17, 64331 Weiterstadt, Alemanha

Nome e morada da pessoa autorizada a compilar o ficheiro técnico:

Nome: Ralf Pankalla
 Morada: Brunnenweg 17, 64331 Weiterstadt, Alemanha

Declaramos por este meio que o produto

Categoria: Roçadora de fio
Modelo: STF305 (G40LT)
Número de série: Consulte a etiqueta das especificações do produto
Ano de fabrico: Consulte a etiqueta das especificações do produto

- Se encontra em conformidade com as provisões relevantes da Diretiva Máquinas 2006/42/CE.
- Se encontra em conformidade com as provisões das seguintes diretivas europeias:
 - 2014/30/UE
 - 2000/14/CE & 2005/88/CE
 - 2011/65/UE & (UE)2015/863

Além disso, declaramos que as seguintes normas harmonizadas (partes ou cláusulas) foram usadas:

- EN 60335-1; EN 50636-2-91; EN 62233; EN 55014-1; EN 55014-2; EN ISO 3744; ISO 11094; IEC 62321-7-2; IEC 62321-4; IEC 62321-5; IEC 62321-6; IEC 62321-7-1; IEC 62321-8; IEC 62321-3-1

Método de avaliação da conformidade com o anexo VI, Diretiva 2000/14/CE.

Roçadora de fio

Nível de potência do som medido: $L_{WA} = 91.4 \text{ dB(A)}$

Nível de potência do som garantido: $L_{WA,d} = 96 \text{ dB(A)}$

Local, data: Assinatura: Ted Qu, Diretor da Qualidade

Weierstadt,
08.08.2023

Ted Qu

| | | | | | |
|----------|--|-----------|-----------|--|-----------|
| 1 | Beschrijving..... | 53 | 4.8 | Pas de lengte van de snijdraad handmatig aan..... | 55 |
| 1.1 | Doel..... | 53 | 4.9 | Draad afsnijd-mes..... | 55 |
| 1.2 | Overzicht..... | 53 | 5 | Onderhoud..... | 55 |
| 2 | Veiligheid..... | 53 | 5.1 | Algemene informatie..... | 55 |
| 3 | Installatie..... | 53 | 5.2 | Reinig het gereedschap..... | 56 |
| 3.1 | Uitpakken..... | 53 | 5.3 | De spoel vervangen..... | 56 |
| 3.2 | Bevestig de randgeleiding..... | 53 | 5.4 | De snijdraad vervangen..... | 56 |
| 3.3 | Bevestig de bescherming..... | 54 | 6 | Vervoer en opslag..... | 56 |
| 3.4 | Montage van de schacht..... | 54 | 6.1 | De machine bewegen..... | 56 |
| 3.5 | Bevestig de ondersteunende greep..... | 54 | 6.2 | Opslag van de machine..... | 56 |
| 4 | Bediening..... | 54 | 7 | Probleemoplossing..... | 57 |
| 4.1 | Het accupack installeren..... | 54 | 8 | Technische gegevens..... | 58 |
| 4.2 | Het accupack verwijderen..... | 54 | 9 | Garantie..... | 58 |
| 4.3 | Start het gereedschap..... | 54 | 10 | EG | |
| 4.4 | Stop het gereedschap..... | 54 | | conformiteitsverklaring..... | 58 |
| 4.5 | Gebruikstips..... | 54 | | | |
| 4.6 | Snijtips..... | 55 | | | |
| 4.7 | Pas de lengte van de snijdraad aan..... | 55 | | | |

1 BESCHRIJVING**1.1 DOEL**

Dit gereedschap wordt gebruikt voor het maaien van gras, licht onkruid en andere soortgelijke vegetatie op of net boven het maaivlak. Het maaivlak moet ongeveer evenwijdig aan de grond zijn. U kunt het gereedschap niet gebruiken voor het snijden of hakken van heggen, struiken, bosjes, bloemen en compost.

1.2 OVERZICHT

Afbeelding 1 - 22.

- | | |
|----|-------------------------|
| 1 | Schakelaar |
| 2 | Vergrendelingsknop |
| 3 | Achterste greep |
| 4 | Ondersteunende greep |
| 5 | Bovenste schacht |
| 6 | Koppeling |
| 7 | Onderste schacht |
| 8 | Afsnijd-mes |
| 9 | Randgeleiding |
| 10 | Snijkop |
| 11 | Beschermkap |
| 12 | Schroef |
| 13 | Sleutel |
| 14 | Ontgrendelingsknop |
| 15 | Positioneringsgat |
| 16 | Metalen ring |
| 17 | Draaiknop |
| 18 | Accu-ontgrendelingsknop |
| 19 | Spoelhouder knop |
| 20 | Spoelafdekking |
| 21 | Spoel |
| 22 | Lipje |
| 23 | Gat |
| 24 | Spoelbehuizing |
| 25 | Ankergat |
| 26 | Sleuf |
| A | Rotatierichting |
| B | Beste snijgebied |
| C | Gevaarlijk snijgebied |

2 VEILIGHEID**⚠ WAARSCHUWING**

Zorg ervoor dat u alle veiligheidsinstructies in acht neemt.

Raadpleeg het veiligheidshandboek.

3 INSTALLATIE**⚠ WAARSCHUWING**

Verwijder het accupack uit het gereedschap voordat u iets installeert.

⚠ WAARSCHUWING

Gebruik geen accessoires die niet worden aanbevolen voor dit gereedschap.

3.1 UITPAKKEN**⚠ WAARSCHUWING**

Zorg ervoor dat u het apparaat correct monteert voor gebruik.

⚠ WAARSCHUWING

- Gebruik het apparaat niet als onderdelen ervan beschadigd zijn.
- Als er onderdelen ontbreken, mag u het apparaat niet gebruiken.
- Als er onderdelen beschadigd zijn of ontbreken, neem dan contact op met het servicecentrum.

1. Open de verpakking.
2. Lees de documentatie die zich in de doos bevinden.
3. Haal de nog niet gemonteerde onderdelen uit de doos.
4. Haal het apparaat uit de doos.
5. Voer de doos en het verpakkingsmateriaal af in overeenstemming met de plaatselijke voorschriften.

⚠ WAARSCHUWING

Voor uw persoonlijke veiligheid, installeer de accu pas wanneer het apparaat volledig in elkaar is gezet.

3.2 BEVESTIG DE RANDGELEIDING

Afbeelding 2 - 3.

i OPMERKING

De randgeleiding kan het snijbereik van het gereedschap beperken en het risico op schade veroorzaakt door de draaiende snijdraad verkleinen.

1. Duw de randgeleiding op de trimmerkop totdat deze in de sleuven grijpt.
2. De randgeleiding kan worden omgedraaid voor opslag.

3.3 BEVESTIG DE BESCHERMING

Afbelding 4 - 5.

⚠ WAARSCHUWING

Raak het afsnijd-mes niet aan.

1. Verwijder de schroeven van de trimmerkop met behulp van een kruiskopschroevendraaier (niet inbegrepen).
2. Plaats de bescherming op de trimmerkop.
3. Lijn de schroefgaten op de bescherming uit met de schroefgaten op de trimmerkop.
4. Draai de schroeven vast.

3.4 MONTAGE VAN DE SCHACHT

Afbelding 6.

1. Draai de schroef op de koppeling los.
2. Druk de ontgrendelingsknop op de onderste schacht in.
3. Breng de ontgrendelingsknop op één lijn met het positioneringsgat en schuif de twee schachten.
4. Draai de onderste schacht totdat de knop in het positioneringsgat klikt.

i OPMERKING

De ontgrendelingsknop moet in het positioneringsgat worden vastgezet. Gebruik van het verkeerde gat kan leiden tot persoonlijk letsel of beschadiging van het apparaat.

5. Draai de schroef vast met de zeskantsleutel.

3.5 BEVESTIG DE ONDERSTEUNENDE GREEP

Afbelding 7 - 8.

1. Verwijder de draaiknop van de greep.
2. Bevestig de ondersteunende greep op de schacht.
3. Stel de ondersteunende greep in op een comfortabele positie.
4. Draai de ondersteunende greep vast met de draaiknop.

4 BEDIENING**i BELANGRIJK**

Voordat u het gereedschap bedient, dient u eerst de veiligheidsinstructies en gebruiksaanwijzingen te lezen en begrijpen.

⚠ WAARSCHUWING

Wees voorzichtig tijdens het gebruik van het gereedschap.

4.1 HET ACCUPACK INSTALLEREN

Afbelding 9.

⚠ WAARSCHUWING

- Als het accupack of de lader is beschadigd, dient u het accupack of de lader te vervangen.
- Stop het gereedschap en wacht tot de motor stopt voordat u het accupack installeert of verwijderd.
- Lees, ken en volg de instructies in de handleiding van de accu en de lader op.

1. Breng de staaftjes op het accupack in één lijn met de groeven op het accuvak-compartiment.
2. Duw het accupack in het accuvak-compartiment totdat het accupack op zijn plek vergrendelt.
3. Als u een klik hoort, is het accupack geïnstalleerd.

4.2 HET ACCUPACK VERWIJDEREN

Afbelding 10.

1. Houd de ontgrendelingsknop van het accupack ingedrukt.
2. Verwijder het accupack uit de machine.

4.3 START HET GEREEDSCHAP

Afbelding 11.

1. Druk op de vergrendelingsknop en druk op de schakelaar.

4.4 STOP HET GEREEDSCHAP

Afbelding 11.

1. Laat de schakelaar los op het gereedschap te stoppen.

4.5 GEBRUIKSTIPS

Afbelding 12.

⚠ WAARSCHUWING

Houd speling tussen het lichaam en het gereedschap.

⚠ WAARSCHUWING

Gebruik het gereedschap niet zonder gemonteerde bescherming.

Voer deze tips uit wanneer u het gereedschap gebruikt

- Houd het gereedschap aangesloten op het correct gedragen harnas.
- Zorg voor een stevige grip met twee handen aan het gereedschap terwijl u het gereedschap gebruikt.
- Snijd hoog gras van boven naar beneden.

Als zich gras rond de trimmerkop draait:

- Verwijder het accupack.
- Verwijder het gras.

4.6 SNIJTIPS

Afbeelding 13.

- Kantel het gereedschap in de richting van het te snijden bereik. Gebruik het uiteinde van de snijdraad om gras te maaien.
- Beweeg het gereedschap van rechts naar links om te voorkomen dat wegslingerend vuil naar de bediener wordt geslingerd.
- Snijd niet in gevaarlijke omgevingen.
- Forceer de trimmerkop niet in ongemaaid gras.
- Draad- en paalafsluitingen veroorzaken slijtage van de snijdraad en defecten. Stenen en bakstenen muren, stoepranden en hout kunnen voor een snelle slijtage van de snijdraad zorgen.

4.7 PAS DE LENGTE VAN DE SNIJDRAAD AAN

Opmerking: Het gereedschap heeft een automatische aanvoerkop. Als de snijdraad niet automatisch langer wordt, kan hij in de war zijn geraakt of leeg zijn.

1. Laat de knop los en druk op de ontgrendelingsknop om de trimmer te stoppen.
2. Start de trimmer op volle snelheid om de draad automatisch vooruit te trekken.
3. Herhaal de bovenstaande stappen totdat u het duidelijke geluid hoort van het doorsnijden van de lijn door het mesje.

Opmerking:

- De snijdraad zal zich bij elke stop ongeveer 1 cm langer worden.
- Haal de trekker niet te snel over of laat deze niet te snel los.

▲ LET OP!

Als u op de trimmerkop slaat om de snijdraad vooruit te bewegen, kan het product beschadigd raken.

4.8 PAS DE LENGTE VAN DE SNIJDRAAD HANDMATIG AAN

Afbeelding 14.

1. Schakel het gereedschap uit.

2. Druk op de spelhouderknop en trek aan de snijdraad om de snijdraad met de hand langer te maken.
3. Nadat u de nieuwe snijdraad hebt verlengd, moet u het gereedschap altijd terugbrengen naar de normale positie voordat u weer begint.

4.9 DRAAD AFSNIJD-MES

Afbeelding 1.

Deze trimmer is voorzien van een draad afsnijd-mes op de beschermkap. Het draad afsnijd-mes snijdt de draad voortdurend om te een consistente en efficiënte snijddiameter te waarborgen. Verleng de draad telkens als u de motor sneller dan normaal hoort draaien of als de efficiëntie van het trimmen afneemt. Hierdoor worden de beste prestaties gegarandeerd en houdt de draad lang genoeg om goed te kunnen verlengen.

5 ONDERHOUD

i BELANGRIJK

Lees en begrijp de veiligheidsvoorschriften en de onderhoudsinstructies voordat u het gereedschap reinigt, repareert of onderhoudswerkzaamheden uitvoert.

i BELANGRIJK

Zorg ervoor dat alle moeren, bouten en schroeven goed vastzitten. Controleer regelmatig of u de handgrepen stevig heeft bevestigd.

i BELANGRIJK

Gebruik alleen reserveonderdelen en accessoires van de oorspronkelijke fabrikant.

5.1 ALGEMENE INFORMATIE

i BELANGRIJK

Alleen uw dealer of erkend servicecentrum kan het onderhoud uitvoeren dat niet in deze handleiding staat vermeld.

Voor de onderhoudswerkzaamheden:

- Schakel het gereedschap uit.
- Verwijder het accupack.
- Laat de motor afkoelen.
- Berg het gereedschap op in een koele en droge ruimte.
- Gebruik geschikte kleding, beschermende handschoenen en een veiligheidsbril.

5.2 REINIG HET GEREEDSCHAP

- Reinig het gereedschap na gebruik met een vochtige doek geweekt in een neutraal reinigingsmiddel.
- Gebruik geen agressieve schoonmaakmiddelen of oplosmiddelen om de kunststof onderdelen of handgrepen te reinigen.
- Houd de trimmerkop vrij van gras, bladeren of overtollig vet.
- Houd de ventilatie-openingen schoon en vrij van vuil om oververhitting en schade aan de motor te voorkomen.
- Spuit geen water op de motor en elektrische componenten.

5.3 DE SPOEL VERVANGEN

Afbeelding 15 - 16, 21 - 22.

1. Druk de lipjes aan de zijkanten van de trimmerkop tegelijkertijd in.
2. Trek de spoelafdekking eraf en verwijder hem.
3. Verwijder de resterende spoel.
4. Plaats de spoel in de spoelbehuizing.

i OPMERKING

Zorg ervoor dat de snijdraad in de gleuf van de nieuwe spoel zit en ongeveer 15 cm eruit steekt voordat u de nieuwe spoel installeert.

5. Steek de uiteinden van de snijdraden door de gaten.
6. Verleng de snijlijn om deze los te maken van de geleidesleuf in de spoel.
7. Druk op de lipjes en installeer de spoelafdekking op de behuizing van de spoel.
8. Druk de spoelafdekking totdat deze op zijn plaats klikt.

5.4 DE SNIJDRAAD VERVANGEN

Afbeelding 15 - 22.

i OPMERKING

Alleen gebruiken met een nylon snijdraad met een diameter van 1.65 mm.

1. Druk tegelijkertijd op de lipjes aan beide zijden van de trimmerkop en verwijder de spoelafdekking.
2. Verwijder de spoel.
3. Verwijder de resterende snijdraad op de spoel. Vervang de spoel als hij versleten of beschadigd is.
4. Snij twee stukken snijdraad van elk ongeveer 3 m lang af.

5. Buig een uiteinde van de lijn ongeveer 6 mm en steek de lijn in het ankergat van de spoel.
6. Draai de draad strak om de spoel in de aangegeven richting.

i OPMERKING

Als de draad niet in de aangegeven richting wordt opgewikkeld, werkt de stootkop niet naar behoren.

7. Stop de draad in de geleidingsgleuf.
8. Plaats de spoel in de spoelbehuizing.
9. Steek het uiteinde van de draad door het oogje en verleng het ongeveer 15 cm om het uit de geleidersleuf in de spoel te halen.
10. Plaats de spoelafdekking op de spoelbehuizing.

6 VERVOER EN OPSLAG**6.1 DE MACHINE BEWEGEN**

Wanneer u de machine verplaatst, moet u het volgende doen:

- Draag handschoenen.
- Schakel het gereedschap uit.
- Het accupack verwijderen.
- Monteer de bladbescherming.

6.2 OPSLAG VAN DE MACHINE

- Verwijder de accu uit het apparaat en laad deze op.
- Zorg ervoor dat kinderen niet in de buurt van het gereedschap kunnen komen.
- Houd het gereedschap uit de buurt van corrosieve middelen, zoals tuinchemicaliën en strooizout.
- Beveilig het gereedschap tijdens het transport om schade of letsel te voorkomen. Reinig en onderzoek het gereedschap op eventuele beschadigingen.

7 PROBLEEMOPLOSSING

| Probleem | Mogelijke oorzaak | Oplossing |
|--|--|--|
| Het gereedschap start niet wanneer u op de schakelaar drukt. | Er bestaat geen elektrisch contact tussen het gereedschap en het accupack. | <ol style="list-style-type: none"> 1. Verwijder het accupack. 2. Controleer de contacten en plaats het accupack opnieuw. |
| | Het accupack is leeg. | Laad het accupack op. |
| | De vergrendelingsknop en schakelaar worden niet gelijktijdig gedrukt. | <ol style="list-style-type: none"> 1. Trek de vergrendelingsknop en houd deze vast. 2. Druk op de schakelaar om de machine te starten. |
| Het gereedschap stopt tijdens het snijden. | De bescherming is niet bevestigd aan het gereedschap. | Verwijder het accupack en monteer de bescherming op het gereedschap. |
| | Er wordt zware snijdraad gebruikt. | Alleen gebruiken met een nylon snijdraad met een diameter van 1.65 mm . |
| | Het gras draait zich rond de motorschacht of de trimmerkop. | <ol style="list-style-type: none"> 1. Schakel het gereedschap uit. 2. Verwijder het accupack. 3. Verwijder het gras van de motorschacht en de trimmerkop. |
| | De motor is overbelast. | <ol style="list-style-type: none"> 1. Ontdoe de trimmerkop van gras. 2. De motor start weer zodra de belasting is verdwenen. 3. Wanneer u snijdt, moet u de trimmerkop in en uit het te snijden gras bewegen en niet meer dan 8" in de pas verwijderen. |
| | Het accupack of het gereedschap is te warm. | <ol style="list-style-type: none"> 1. Koel het accupack af totdat hij weer normaal functioneert. 2. Laat het gereedschap ongeveer 10 minuten afkoelen. |
| | Het accupack is niet met het gereedschap verbonden. | Plaats het accupack opnieuw. |
| | Het accupack is leeg. | Laad het accupack op. |
| De draad beweegt niet naar voren. | Draden zijn aan zichzelf gelast. | Smeer met siliconenspray. |
| | Er bevindt zich niet meer genoeg draad op de spoel. | Installeer meer draad. |
| | De draden zijn versleten of te kort. | Verleng de snijdraad. |
| | De draden zitten in de war op de spoel. | 1. Verwijder de draden van de spoel. |

| Probleem | Mogelijke oorzaak | Oplossing |
|---|--|---|
| | | 2. Draai de draden op. |
| De draad blijft breken. | Het gereedschap wordt niet correct gebruikt. | 1. Snijd met de punt van de draad, vermijd stenen, muren en andere harde voorwerpen. 2. Verleng de snijdraad regelmatig om de volledige snijbreedte te behouden. |
| Het gras draait zich rond de trimmerkop en de motorbehuizing. | Snijd hoog gras net boven de grond. | 1. Snijd hoog gras van boven naar beneden. 2. Verwijder niet meer dan 8" in elke doorgang om te voorkomen dat gras zich opdraait. |
| De draad snijdt niet goed. | Het afsnijd-mes wordt bot. | Slijp het afsnijd-mes met een vijl of vervang het. |
| Trillingen nemen duidelijk toe. | De draad is compleet versleten aan een kant en werd niet op tijd verlengd. | Zorg ervoor dat de draad aan beide zijden gelijk is. Verleng de draad. |

8 TECHNISCHE GEGEVENS

| | |
|-------------------------------------|---|
| Spanning | 40 V |
| Snelheid zonder belasting | 7,500 ($\pm 10\%$) TPM |
| Snijkop | Automatische aanvoer |
| Diameter van de snijdraad | 1.65 mm |
| Snijdpad diameter | 305 mm |
| Gewicht (zonder accupack) | 4.2 kg |
| Gemeten geluids-drukkniveau | $L_{PA}=80$ dB(A), $K_{PA}=3$ dB(A) |
| Gewaarborgd geluidsvermogens-niveau | $L_{WA,d}=96$ dB(A) |
| Trilling | 3.5 m/s ² , $k=1.5$ m/s ² |
| Accumodel | G40B2, G40B25, G40B4, G40B5 en andere BAF series |
| Opladermodel | G40C, G40UC4, G40UC5, G40X2UC8 en andere CAF series |

9 GARANTIE

(De volledige garantievoorzwaarden zijn terug te vinden op de website www.greenworkstools.eu)

De garantie bedraagt 3 jaar op het product en 2 jaar op batterijen (consument/privégebruik) vanaf de datum van aankoop. Deze garantie dekt fabricagefouten. Een defect product dat onder de garantie valt kan worden gerepareerd of vervangen. Een apparaat dat op andere manieren is misbruikt of op andere manieren is gebruikt dan beschreven in de gebruiksaanwijzing, kan worden uitgesloten van de garantie. Normale slijtage en aan slijtage onderhevige onderdelen vallen niet onder de garantie. De oorspronkelijke fabrieksgarantie wordt niet beïnvloed door enige aanvullende garantie die door een dealer of verkoper wordt geboden.

Een defect product moet worden geretourneerd naar het verkooppunt om aanspraak te maken op de garantie, samen met het aankoopbewijs (kassabon).

10 EG CONFORMITEITSVERKLARING

Naam en adres van de fabrikant:

Naam: Globe Technologies Europe GmbH
Adres: Brunnenweg 17, 64331 Weiterstadt, Duitsland

Naam en adres van de persoon bevoegd voor het samenstellen van het technisch bestand:



Geluidswaarde.

Naam: Ralf Pankalla
Adres: Brunnenweg 17, 64331 Weiterstadt,
Duitsland

Herewith we declare that the product

Categorie: Grastrimmer
Model: STF305 (G40LT)
Serienummer: Zie typeplaatje van product
Fabricagejaar: Zie typeplaatje van product

- in overeenstemming is met de relevante bepalingen inzake de machinerichtlijn 2006/42/EG.
- in overeenstemming is met de bepalingen van de volgende EG-richtlijnen:
 - 2014/30/EU
 - 2000/14/EG & 2005/88/EG
 - 2011/65/EU & (EU)2015/863

Wij verklaren tevens dat de volgende (delen/clausules van) geharmoniseerde normen werden gebruikt:

- EN 60335-1; EN 50636-2-91; EN 62233; EN 55014-1; EN 55014-2; EN ISO 3744; ISO 11094; IEC 62321-7-2; IEC 62321-4; IEC 62321-5; IEC 62321-6; IEC 62321-7-1; IEC 62321-8; IEC 62321-3-1

Conformiteitsbeoordelingsmethode voor bijlage VI / Richtlijn 2000/14/EG.

Grastrimmer

Gemeten geluidsvermogensniveau: $L_{WA} = 91.4 \text{ dB(A)}$

Gewaarborgd geluidsvermogensniveau: $L_{WA,d} = 96 \text{ dB(A)}$

Plaats, datum: Handtekening: Ted Qu, Directeur kwaliteit

Weierstadt,
08.08.2023

Ted Qu

| | | | | | |
|----------|--|-----------|-----------|--|-----------|
| 1 | Kuvaus..... | 61 | 4.8 | Leikkuusiiman pituuden säättäminen manuaalisesti..... | 63 |
| 1.1 | Käyttötarkoitus..... | 61 | 4.9 | Siiman katkaisuterä..... | 63 |
| 1.2 | Yleiskatsaus..... | 61 | 5 | Kunnossapito..... | 63 |
| 2 | Turvallisuus..... | 61 | 5.1 | Yleisiä tietoja..... | 63 |
| 3 | Asennus..... | 61 | 5.2 | Koneen puhdistaminen..... | 63 |
| 3.1 | Pura kone pakkauksesta..... | 61 | 5.3 | Kelan vaihtaminen..... | 63 |
| 3.2 | Reunaohjaimen kiinnittäminen..... | 61 | 5.4 | Leikkuusiiman vaihtaminen..... | 64 |
| 3.3 | Suojuksen kiinnittäminen..... | 61 | 6 | Kuljettaminen ja säilytys..... | 64 |
| 3.4 | Varren kokoaminen..... | 62 | 6.1 | Koneen kuljettaminen..... | 64 |
| 3.5 | Apukahvan kiinnittäminen..... | 62 | 6.2 | Koneen varastointi..... | 64 |
| 4 | Käyttö..... | 62 | 7 | Vianmääritys..... | 65 |
| 4.1 | Akun asentaminen..... | 62 | 8 | Tekniset tiedot..... | 66 |
| 4.2 | Poista akku..... | 62 | 9 | Takuu..... | 66 |
| 4.3 | Koneen käynnistäminen..... | 62 | 10 | EU- | |
| 4.4 | Koneen pysäyttäminen..... | 62 | | vaatimustenmukaisuusv | |
| 4.5 | Käyttövinkkejä..... | 62 | | akuutus..... | 66 |
| 4.6 | Leikkuuvinkkejä..... | 62 | | | |
| 4.7 | Leikkuusiiman pituuden säättäminen..... | 63 | | | |

1 KUVAUUS

1.1 KÄYTTÖTARKOITUS

Tätä konetta käytetään ruohon, rikkaruohojen ja vastaavan kasvillisuuden leikkaamiseen maanpinnan tasolta. Leikkuutaso on oltava suunnilleen maanpinnan suuntaisesti. Konetta ei saa käyttää pensasaidan, pensaiden, kukkien leikkaamiseen tai kompostin sippuamiseen.

1.2 YLEISKATSAUS

Kuva 1 - 22.

- | | |
|----|-------------------------|
| 1 | Liipaisin |
| 2 | Lukituspainike |
| 3 | Takakahva |
| 4 | Apukahva |
| 5 | Ylävarsi |
| 6 | Liitoskappale |
| 7 | Alavarsi |
| 8 | Katkaisuterä |
| 9 | Reunaohjain |
| 10 | Leikkuripää |
| 11 | Suojus |
| 12 | Ruuvi |
| 13 | Avain |
| 14 | Vapautuspainike |
| 15 | Asennusreikä |
| 16 | Metallirengas |
| 17 | Nuppi |
| 18 | Akun vapautuspainike |
| 19 | Kelan pidikkeen painike |
| 20 | Kelan kansi |
| 21 | Kela |
| 22 | Kieleke |
| 23 | Reikä |
| 24 | Kelan kotelo |
| 25 | Kiinnitysreikä |
| 26 | Lovi |
| A | Pyörimissuunta |
| B | Paras leikkuualue |
| C | Vaarallinen leikkuualue |

2 TURVALLISUUS

VAROITUS

Varmista, että noudatat kaikkia turvallisuusohjeita.

Katso Turvallisuusopas.

3 ASENNUS

VAROITUS

Irrota akku koneesta ennen asentamista.

VAROITUS

Älä käytä lisävarusteita, joita ei ole suositeltu tälle koneelle.

3.1 PURA KONE PAKKAUKSESTA

VAROITUS

Varmista, että kokoat koneen oikein ennen käyttöä.

VAROITUS

- Jos koneen osissa on vaurioita, älä käytä konetta.
- Jos osia puuttuu, älä käytä konetta.
- Jos osat ovat vaurioituneet tai niitä puuttuu, ota yhteyttä huoltoliikkeeseen.

1. Avaa pakkaus.
2. Lue laatikossa oleva dokumentaatio.
3. Poista kaikki irralliset osat laatikosta.
4. Poista kone laatikosta.
5. Hävitä laatikko ja pakkausmateriaali paikallisten määräysten mukaan.

VAROITUS

Älä aseta akkua oman turvallisuutesi takia ennen kuin työkalu on täydellisesti koottu.

3.2 REUNAOHJAIMEN KIINNITTÄMINEN

Kuva 2 - 3.

HUOMAA

Reunaohjain rajoittaa koneen leikkuualueita ja vähentää pyörivän leikkuusiiman aiheuttamia vahinkoja.

1. Paina reunaohjainta trimmerin päähän, kunnes se kiinnittyy koloihin.
2. Reunaohjain voidaan kääntää ylös varastoinnin ajaksi.

3.3 SUOJUKSEN KIINNITTÄMINEN

Kuva 4 - 5.

VAROITUS

Älä koske katkaisuterään.

- Poista ruuvit trimmerin päästä ristipääruuviwaltalla (ei mukana).
- Aseta suojus trimmeripäähän.
- Kohdista suojuksen ruuvien reiät trimmeripään ruuvien reikiin.
- Kiristä ruuvit.

3.4 VARREN KOKOAMINEN

Kuva 6.

- Löysää liitoskappaleen ruuvi.
- Paina alemman varren vapautuspainiketta.
- Kohdista vapautuspainike asennusreikään ja liu'uta varret yhteen.
- Käännä alempaa vartta, kunnes painike lukittuu asennusreikään.



HUOMAA

Vapautuspainikkeen on kiinnityttävä asennusreikään. Väärin reiän käyttäminen voi johtaa henkilövahinkoihin tai laitteen vaurioitumiseen.

- Kiristä ruuvi kuusioavaimella.

3.5 APUKAHVAN KIINNITTÄMINEN

Kuva 7 - 8.

- Irrota nuppi kahvasta.
- Kiinnitä apukahva varteen.
- Säädä apukahva mukavaan asentoon.
- Kiristä apukahva nupilla.

4 KÄYTTÖ



TÄRKEÄÄ

Lue ja ymmärrä kaikki turvallisuusohjeet ja käyttöohjeet ennen koneen käyttämistä.



VAROITUS

Ole varovainen koneen käytössä.

4.1 AKUN ASENTAMINEN

Kuva 9.



VAROITUS

- Jos akku tai laturi on vaurioitunut, vaihda akku tai laturi.
- Pysäytä kone ja odota moottorin pysähtymistä ennen kuin asennat tai poistat akun.
- Lue ja ymmärrä kaikki akun ja laturin käyttöoppaan ohjeet sekä noudata niitä.

- Kohdista akun ylösnousevat ulokkeet akkulokeron uriin.

- Työnnä akku akkulokeroon, kunnes akku lukittuu paikalleen.
- Kun kuulet napsahduksen, akku on asennettu.

4.2 POISTA AKKU

Kuva 10.

- Paina akun vapautuspainiketta ja pidä sitä painettuna.
- Irrota akku koneesta.

4.3 KONEEN KÄYNNISTÄMINEN

Kuva 11.

- Vapauta lukituspainike ja vedä liipaisinta.

4.4 KONEEN PYSÄYTTÄMINEN

Kuva 11.

- Pysäytä kone vapauttamalla liipaisin.

4.5 KÄYTTÖVINKKEJÄ

Kuva 12.



VAROITUS

Säilytä etäisyys vartalon ja koneen välillä.



VAROITUS

Älä käytä konetta ilman paikoillaan olevia suojusta.

Vinkkejä koneen käyttämiseen

- Pidä kone yhdistettynä oikein puettuihin valjaisiin.
- Pidä koneesta tukevasti kiinni kahdella kädellä, kun käytät konetta.
- Leikkaa pitkä ruoho latvasta alaspäin.

Jos ruoho kiertyy trimmerin pään ympärille:

- Poista akku.
- Poista ruoho.

4.6 LEIKKUUVINKKEJÄ

Kuva 13.

- Kallista konetta leikattavaa aluetta kohti. Käytä ruohon leikkaamiseen siiman kärkeä.
- Liikuta konetta oikealta vasemmalle, jotta estät roskien lentämisen käyttäjää kohti.
- Älä leikkaa vaarallisella alueella.
- Älä pakota trimmeripäätä leikkaamattomaan ruohoon.
- Verkko- ja säleaidat aiheuttavat siiman kulumisen ja katkeamisen. Kivi- ja tiilaidat, reunakivet ja puut saattavat kuluttaa leikkuusiiman nopeasti.

4.7 LEIKKUUSIIMAN PITUUDEN SÄÄTÄMINEN

Huomautus: Tuotteessa on automaattisesti syöttävä pää. Jos leikkuusiima ei siirry automaattisesti eteenpäin, se on joko sotkeutunut tai siima on loppunut.

1. Vapauta liipaisin ja odota, kunnes trimmerin pää pysähtyy kokonaan.
2. Käynnistä trimmeri täydellä nopeudella, jotta siima siirtyy automaattisesti.
3. Toista edellä mainittuja vaiheita, kunnes kuulet selvän äänen siiman leikkaamisesta katkaisuterällä.

Huomautus:

- Leikkuusiima pitenee noin 1 cm jokaisen pysäytyksen yhteydessä.
- Älä vedä ja vapauta liipaisinkahvaa liian nopeasti.



VARO

Trimmerin päään lyöminen leikkuusiiman eteenpäin viemiseksi voi vahingoittaa tuotetta.

4.8 LEIKKUUSIIMAN PITUUDEN SÄÄTÄMINEN MANUAALISESTI

Kuva 14.

1. Pysäytä kone.
2. Paina kelan pidikkeen painiketta ja vedä leikkuusiimaa käsin siiman siirtämiseksi.
3. Kun olet pidentänyt uuden leikkuusiiman, palauta kone aina normaaliin asentoon ennen sen käynnistämistä.

4.9 SIIMAN KATKAISUTERÄ

Kuva 1.

Trimmeri on varustettu suojuksessa olevalla siiman katkaisuterällä. Katkaisuterä katkaisee siimaa jatkuvasti, jotta varmistetaan tasainen ja tehokas leikkaaminen. Siirrä siimaa aina, kun kuulet moottorin käyvän tavallista nopeammin tai kun leikkaustulos huononee. Tämä ylläpitää parhaan suoritusnopeuden ja pitää siiman tarpeeksi pitkänä siirtymään kunnolla.

5 KUNNOSSAPITO



TÄRKEÄÄ

Lue ja ymmärrä kaikki turvallisuusohjeet ja kunnossapito-ohjeet ennen koneen puhdistamista, korjaamista tai kunnossapitoa.



TÄRKEÄÄ

Varmista, että kaikki mutterit, pultit ja ruuvit ovat kireällä. Tarkasta säännöllisesti, että asennat kahvat kireällä.



TÄRKEÄÄ

Käytä vain alkuperäisen valmistajan vaihto-osia ja lisävarusteita.

5.1 YLEISIÄ TIETOJA



TÄRKEÄÄ

Vain jälleenmyyjä tai valtuutettu huoltoilike saa tehdä kunnossapitotoimia, joita ei ole kuvattu tässä käyttöoppaassa.

Ennen kunnossapitotoimia:

- Pysäytä kone.
- Poista akku.
- Anna moottorin jäähtyä.
- Säilytä kone viileässä ja kuivassa paikassa.
- Käytä asianmukaista vaateetusta, suojakäsineitä ja suojalaseja.

5.2 KONEEN PUHDISTAMINEN

- Puhdista kone jokaisen käytön jälkeen neutraalilla puhdistusaineeseen kostutetulla liinalla.
- Älä käytä voimakkaita puhdistusaineita tai liuottimia, kuten lasinpuhdistusaineita, muovisten osien tai kahvojen puhdistamiseen.
- Säilytä trimmerin pää puhtaana ruohosta, lehdistä ja liiallisesta liasta.
- Säilytä tuuletusaukot puhtaina ja vapaina roskista, jotta vältät moottorin ylikuumentumisen ja vaurioitumisen.
- Älä suihkuta vettä moottoriin tai sähköosiin.

5.3 KELAN VAIHTAMINEN

Kuva 15 - 16, 21 - 22.

1. Paina trimmerin päään sivuissa olevia ulokkeita samanaikaisesti.
2. Vedä kelan kantta ja poista se.
3. Poista jäljellä oleva kela.
4. Aseta kela kelan koteloon.



HUOMAA

Varmista, että asetat leikkuusiiman uuden kelan rakkoon ja vedät sen noin 15 cm pituuteen ennen kuin asennat uuden kelan.

5. Aseta leikkuusiiman päät reikiin läpi.

- Pidennä leikkuusiima, jotta vapautat sen kelan ohjaimen kolosta.
- Paina ulokkeita ja asenna kelan kansi kelan koteloon.
- Paina kelan kantta, kunnes se napsahtaa paikoilleen.

5.4 LEIKKUUSIIMAN VAIHTAMINEN

Kuva 15 - 22.

i HUOMAA

Käytä vain nailonsiimaa 1.65 mm halkaisijalla.

- Paina samanaikaisesti trimmerin pään molemmilla puolilla olevia kielekkeitä ja irrota kelan suojuus.
- Poista kela.
- Poista jäljellä oleva siima kelasta. Vaihda kela, jos se on kulunut tai vaurioitunut.
- Leikkaa kaksi kappaletta noin 3 metrin pituista leikkuusiimaa.
- Taivuta siiman toista päätä noin 6 mm ja laita siima kelan kiinnitysreikään.
- Kierrä leikkuusiimat kelan ympärille tasaisesti ja kiristettyinä määrättyyn suuntaan.

i HUOMAA

Jos siimaa ei kierretä ilmoitettuun suuntaan, kupupää voi toimia virheellisesti.

- Työnnä leikkuusiima ohjaimen koloon.
- Aseta kela kelan koteloon.
- Laita leikkuusiiman pää silmukan läpi ja veda siimaa noin 15 cm vapauttaaksesi sen kelan ohjaimen kolosta.
- Asenna kelan suojuus kelan koteloon.

6 KULJETTAMINEN JA SÄILYTYS

6.1 KONEEN KULJETTAMINEN

Kun kuljetat konetta, muista:

- Käytä käsineitä.
- Pysäytä kone.
- Poista akku.
- Kiinnitä terän suojuus.

6.2 KONEEN VARASTOINTI

- Irrota akku koneesta ja lataa se.
- Varmista, että lapset eivät pääse lähelle konetta.
- Pidä kone etäällä korroosiota aiheuttavista aineista kuten puutarhakemikaalit ja tiesuolat.
- Kiinnitä kone kuljetuksen ajaksi vaurioiden ja loukkaantumisten välttämiseksi. Puhdista kone ja tarkasta se vaurioiden varalta.

7 VIANMÄÄRITYS

| Ongelma | Mahdollinen syy | Ratkaisu |
|--|--|---|
| Kone ei käynnisty, kun painat liipaisinta. | Koneen ja akun välillä ei ole sähköistä yhteyttä. | 1. Irrota akku. 2. Tarkasta liitäntä ja asenna akku takaisin. |
| | Akku on tyhjä. | Lataa akku. |
| | Lukituspainiketta ja liipaisinta ei paineta samanaikaisesti. | 1. Paina lukituspainiketta ja pidä se alhaalla. 2. Käynnistä kone vetämällä liipaisinta. |
| Kone sammuu leikkaamisen aikana. | Suojusta ei ole liitetty koneeseen. | Poista akku ja kiinnitä suojus koneeseen. |
| | Leikkuusiima on liian paksu. | Käytä vain nailonsiimaa, jossa on 1.65 mm läpimitta. |
| | Ruoho kiertyy moottorin karan ja trimmerin pään ympärille. | 1. Pysäytä kone. 2. Poista akku. 3. Poista ruoho moottorin karasta ja trimmerin päästä. |
| | Moottori on ylikuormittunut. | 1. Irrota trimmerin pää ruohosta. 2. Moottori palautuu toimintaan, kun kuormitus poistetaan. 3. Kun leikkaat, liikuta trimmerin päätä edestakaisin leikattavassa ruohossa ja leikkaa korkeintaan 8" yhdellä kerralla. |
| | Akku tai kone on liian kuuma. | 1. Anna akun jäähtyä, kunnes sen toiminta palautuu normaaliksi. 2. Jäähdytä kone noin 10 minuuttia. |
| | Akku on irronnut työkalusta. | Asenna akku takaisin paikalleen. |
| | Akku on tyhjä. | Lataa akku. |
| Siima ei liiku eteenpäin. | Siimat ovat hitsautuneet yhteen. | Voitele silikonisuihkeella. |
| | Kelassa ei ole riittävästi siimaa. | Asenna lisää siimaa. |
| | Siimat ovat kuluneet liian lyhyiksi. | Siirrä leikkuusiimaa. |
| | Siimat ovat solmussa kelassa. | 1. Poista siimat kelasta. 2. Kierrä siimoja. |
| Siimat katkeavat. | Konetta käytetään väärin. | 1. Leikkaa siiman kärjellä, vältä kiviä, seinä ja muita kovia kohteita. 2. Siirrä leikkuusiimaa säännöllisin välein, jotta se täysi leikkuuleveys säilyy. |

| Ongelma | Mahdollinen syy | Ratkaisu |
|--|--|--|
| Ruoho kiertyy trimmerin pään ja moottorin kotelon ympärille. | Leikkaa pitkä ruoho maanpinnan tasolle. | 1. Leikkaa pitkä ruoho latvasta alaspäin. 2. Leikkaa korkeintaan 8" yhdellä kerralla kiertymisen estämiseksi. |
| Siima ei leikkaa hyvin. | Katkaisuterä on tylsä. | Teroita katkaisuterä viilalla tai vaihda se uuteen terään. |
| Tärinä lisääntyy huomattavasti. | Siima on kulunut toisesta sivusta eikä sitä ole siirretty ajoissa. | Varmista, että siima on molemmilla sivuilla tasapitkä. Siirrä siimaa. |

8 TEKNISET TIEDOT

| | |
|--------------------------|---|
| Jännite | 40 V |
| Joutokäyntinopeus | 7,500 (±10%) rpm |
| Leikkuupää | Automaattinen syöttö |
| Leikkuusiiman läpimitta | 1.65 mm |
| Leikkausreitin läpimitta | 305 mm |
| Paino (ilman akkua) | 4.2 kg |
| Mitattu äänenpainetaso | $L_{PA}=80$ dB (A), $K_{PA}=3$ dB (A) |
| Taattu äänitehotaso | $L_{WA,d}=96$ dB (A) |
| Tärinä | 3.5 m/s ² , $k=1.5$ m/s ² |
| Akun malli | G40B2, G40B25, G40B4, G40B5 ja muut BAF sarjat |
| Laturin malli | G40C, G40UC4, G40UC5, G40X2UC8 ja muut CAF sarjat |



Kohina-arvo.

9 TAKUU

(Täydelliset takuehdot löytyvät verkkosivustolta www.greenworkstools.eu)

Takuu tuotteelle on 3 vuotta ja akuille 2 vuotta (kuluttaja-/yksityiskäytössä) ostopäivästä alkaen. Takuu kattaa valmistusvirheet. Takuun aikana viallinen tuote voidaan joko korjata tai vaihtaa. Laitteen, jota on käytetty väärin tai jota käytetään muulla tavoin kuin käyttöoppaassa kuvatulla tavalla, takuu voidaan mitätöidä. Takuu ei korvaa normaalia kulumista tai

kuluvia osia. Jälleenmyyjän tarjoama lisätakuu ei vaikuta alkuperäisen valmistajan takuuseen.

Takuukorvaus vaatii viallisen tuotteen palauttamisen ostopaikkaan yhdessä ostotodistuksen (kuitin) kanssa.

10 EU-VAATIMUSTENMUKAISUUSVAKUUTUS

Valmistajan nimi ja osoite:

Nimi: Globe Technologies Europe GmbH
Osoite: Brunnenweg 17, 64331 Weiterstadt, Saksa

Sen henkilön nimi ja osoite, joka on valtuutettu kokoamaan teknisen tiedoston:

Nimi: Ralf Pankalla
Osoite: Brunnenweg 17, 64331 Weiterstadt, Saksa

Täten vakuutamme, että tuote

Luokka: Siimaleikkuri
Malli: STF305 (G40LT)
Sarjanumero: Katso tuotteen tyyppikilpi
Valmistusvuosi: Katso tuotteen tyyppikilpi

- täyttää konedirektiivin 2006/42/EY olennaiset vaatimukset.
- täyttää seuraavien muiden EU-direktiivien vaatimukset:
 - 2014/30/EU
 - 2000/14/EY JA 2005/88/EY
 - 2011/65/EU JA (EU) 2015/863

Lisäksi vakuutamme, että seuraavia yhdenmukaistettuja standardeja (osia/artikloja) on käytetty:

- EN 60335-1; EN 50636-2-91; EN 62233; EN 55014-1; EN 55014-2; EN ISO 3744; ISO 11094; IEC 62321-7-2; IEC 62321-4; IEC 62321-5; IEC 62321-6; IEC 62321-7-1; IEC 62321-8; IEC 62321-3-1

Vaatimustenmukaisuuden arviointi on tehty direktiivin 2000/14/EY liitteen VI mukaisesti.

Siimaleikkuri

Mitattu äänentehotaso: $L_{WA} = 91.4 \text{ dB(A)}$

Taattu äänentehotaso: $L_{WA,d} = 96 \text{ dB(A)}$

Paikka, päiväys: Allekirjoitus: Ted Qu, Laatujohtaja

Weiterstadt,
08.08.2023

Ted Qu

| | | | | | |
|----------|--------------------------------|-----------|-----------|--|-----------|
| 1 | Beskrivning..... | 69 | 4.8 | Justera trimträdens längd manuellt..... | 71 |
| 1.1 | Syfte..... | 69 | 4.9 | Trädskärblad..... | 71 |
| 1.2 | Översikt..... | 69 | 5 | Underhåll..... | 71 |
| 2 | Säkerhet..... | 69 | 5.1 | Allmänna upplysningar..... | 71 |
| 3 | Installation..... | 69 | 5.2 | Rengöra maskinen..... | 71 |
| 3.1 | Packa upp maskinen..... | 69 | 5.3 | Byta ut spolen..... | 71 |
| 3.2 | Montera kantguiden..... | 69 | 5.4 | Byta trimträd..... | 72 |
| 3.3 | Fäst skyddet..... | 69 | 6 | Transport och förvaring..... | 72 |
| 3.4 | Montera skafet..... | 70 | 6.1 | Flytta maskinen..... | 72 |
| 3.5 | Fäst hjälphandtaget..... | 70 | 6.2 | Förvara maskinen..... | 72 |
| 4 | Användning..... | 70 | 7 | Felsökning..... | 73 |
| 4.1 | Montera batteripaketet..... | 70 | 8 | Tekniska data..... | 74 |
| 4.2 | Ta ut batteripaketet..... | 70 | 9 | Garanti..... | 74 |
| 4.3 | Starta maskinen..... | 70 | 10 | EG-försäkran om överensstämmelse..... | 74 |
| 4.4 | Stänga av maskinen..... | 70 | | | |
| 4.5 | Tips vid användning..... | 70 | | | |
| 4.6 | Trimningstips..... | 70 | | | |
| 4.7 | Justera trimträdens längd..... | 71 | | | |

1 BESKRIVNING**1.1 SYFTE**

Maskinen används för att trimma gräs, mindre ogräs och annan liknande vegetation på och över marknivå. Trimplanet måste vara ungefär parallellt med marken. Du kan inte använda maskinen för att klippa eller hacka sönder häckar, buskar, blommor eller kompost.

1.2 ÖVERSIKT

Figur 1 - 22.

- | | |
|----|-------------------------------|
| 1 | Startknapp |
| 2 | Låsknapp |
| 3 | Bakre handtag |
| 4 | Hjälphandtag |
| 5 | Övre skaft |
| 6 | Koppling |
| 7 | Nedre skaft |
| 8 | Skärblad |
| 9 | Kantguide |
| 10 | Trimmerhuvud |
| 11 | Skydd |
| 12 | Skruv |
| 13 | Skruvnyckel |
| 14 | Frigöringsknapp |
| 15 | Positioneringshåll |
| 16 | Metallring |
| 17 | Ratt |
| 18 | Knapp för att lossa batteriet |
| 19 | Spolhållarknapp |
| 20 | Spolkåpa |
| 21 | Spole |
| 22 | Flik |
| 23 | Hål |
| 24 | Spolhölje |
| 25 | Fästhål |
| 26 | Slits |
| A | Rotationsriktning |
| B | Bästa trimområde |
| C | Farligt trimområde |

2 SÄKERHET**⚠ VARNING**

Se till att följa alla säkerhetsanvisningar.

Se säkerhetshandboken.

3 INSTALLATION**⚠ VARNING**

Ta ut batteripaketet ur maskinen före installation.

⚠ VARNING

Använd inte tillbehör som inte rekommenderas för denna maskin.

3.1 PACKA UPP MASKINEN**⚠ VARNING**

Kontrollera att maskinen är rätt monterad före användning.

⚠ VARNING

- Om delar av maskinen är skadade, använd inte maskinen.
- Använd inte maskinen om det saknas delar.
- Om delar är skadade eller saknas, kontakta servicecenter.

1. Öppna förpackningen.
2. Läs igenom dokumentationen som medföljer i förpackningen.
3. Ta ut alla omonterade delar från förpackningen.
4. Ta ut maskinen från förpackningen.
5. Avfallshanterar lådan och förpackningsmaterialet enligt lokala regler.

⚠ VARNING

För din personliga säkerhet, sätt inte i batteriet innan verktyget är helt monterat.

3.2 MONTERA KANTGUIDEN

Figur 2 - 3.

i NOTERA

Kantguiden kan begränsa maskinens klippområde och minska risken för skador på grund av den roterande trimtråden.

1. Tryck på kantguiden på trimmerhuvudet tills den fastnar i slitsarna.
2. Kantguiden kan fällas upp för förvaring.

3.3 FÄST SKYDDET

Figur 4 - 5.

⚠ VARNING

Vidrör inte skärbladet.

1. Ta bort skruvarna från trimmerhuvudet med en Phillipsmejsel (medföljer ej).
2. Sätt skyddet på trimmerhuvudet.
3. Passa in skruvhålen på skyddet över skruvhålen på trimmerhuvudet.
4. Dra åt skruvarna.

3.4 MONTERA SKAFTET

Figur 6.

1. Lossa skruven på kopplingen.
2. Tryck in frigöringsknappen på det nedre skaftet.
3. Rikta in frigöringsknappen med positioneringshålet och skjut de två skaften.
4. Vrid det nedre skaftet tills knappen hakar fast i positioneringshålet.

i NOTERA

Frigöringsknappen måste fixeras i positioneringshålet. Att använda fel hål kan leda till personskador eller skador på enheten.

5. Dra åt skruven med insexnyckeln.

3.5 FÄST HJÄLPHANDTAGET

Figur 7 - 8.

1. Ta bort ratten från handtaget.
2. Fäst hjälphandtaget på skaftet.
3. Ställ in handtaget i ett bekvämt läge.
4. Dra åt hjälphandtaget med ratten.

4 ANVÄNDNING**i VIKTIGT**

Innan du använder maskinen bör du läsa och förstå säkerhetsreglerna och bruksanvisningen.

⚠ VARNING

Var försiktig när du använder maskinen.

4.1 MONTERA BATTERIPAKETET

Figur 9.

⚠ VARNING

- Byt batteripaketet eller laddaren, om de är skadade.
- Stäng av maskinen och vänta tills motorn stannat innan du monterar eller tar bort batteripaketet.
- Läs, förstå och följ instruktionerna i batteriets och laddarens handbok.

1. Placera ribborna på batteripaketet i linje med ursparingarna i batteriutrymmet.
2. Tryck in batteripaketet i batteriutrymmet tills batteripaketet låses fast.
3. Batteripaketet har installerats när det hörs ett klick.

4.2 TA UT BATTERIPAKETET

Figur 10.

1. Tryck in och håll in knappen för att frigöra batteriet.
2. Ta ut batteripaketet från maskinen.

4.3 STARTA MASKINEN

Figur 11.

1. Tryck på låsknappen och tryck in startknappen.

4.4 STÄNGA AV MASKINEN

Figur 11.

1. Släpp reglaget för att stanna maskinen.

4.5 TIPS VID ANVÄNDNING

Figur 12.

⚠ VARNING

Håll avståndet mellan maskinen och kroppen.

⚠ VARNING

Använd inte maskinen utan att skyddet är på plats.

Följ dessa tips när du använder maskinen

- Ha maskinen fäst i en korrekt påtagen bärsele.
- Håll i maskinen stadigt med båda händerna, när du använder den.
- Trimma högt gräs uppifrån och ned.

Om gräs snor sig runt trimmerhuvudet:

- Ta ut batteripaketet.
- Ta bort gräset.

4.6 TRIMNINGSTIPS

Figur 13.

- Luta maskinen mot det område som ska trimmas. Använd yttersta änden av trimträden för att klippa gräs.
- För maskinen från höger till vänster för att undvika sprut mot användaren.
- Klipp inte i farliga områden.
- Tvinga inte in trimmerhuvudet i oklippt gräs.
- Träd- och trästaket sliter på trimträden och kan få den att gå av. Sten- och tegelmurar, kantstenar och trä kan snabbt slita ned trimträden.

4.7 JUSTERA TRIMTRÄDENS LÅNGD

Anmärkning: *Produkten har ett huvud med automatisk matning. Om trimträden inte matas ut automatiskt kan den ha fastnat eller vara slut.*

1. Frigör avtryckaren och vänta tills trimmerhuvudet har stannat helt.
2. Starta trimmern med full hastighet för att mata fram träden automatiskt.
3. Upprepa stegen ovan tills du hör det distinkta ljudet när skärbladet skär av träden.

Anmärkning:

- *Trimträden kommer att matas ut cirka 1 cm för varje stopp.*
- *Dra eller släpp inte avtryckarhandtaget för snabbt.*

⚠ OBSERVERA

Att slå på trimmerhuvudet för att mata fram trimträden kan skada produkten.

4.8 JUSTERA TRIMTRÄDENS LÅNGD MANUELLT

Figur 14.

1. Stäng av maskinen.
2. Tryck på spöhhållarknappen och dra i trimträden för att mata ut trimträden manuellt.
3. Efter att ha matat ut trimträden ska du alltid återföra maskinen till sitt normala läge innan du startar den igen.

4.9 TRÄDSKÄRBLAD

Figur 1.

Denna trimmer är försedd med ett trädskårblad på skyddet. Trädskårbladet trimmar kontinuerligt träden för att säkerställa en jämn och effektiv klippdiameter. Mata ut träd så fort du hör att motorn går snabbare än normalt eller när trimningseffektiviteten avtar. På så sätt säkerställer du optimala resultat och håller träden tillräckligt lång för att mata ut ordentligt.

5 UNDERHÅLL

i VIKTIGT

Läs och förstå säkerhetsreglerna och bruksanvisningen innan du rengör, reparerar eller utför underhållsarbete på maskinen.

i VIKTIGT

Se till att alla muttrar, bultar och skruvar är åtdragna. Kontrollera regelbundet att handtagen sitter fast ordentligt.

i VIKTIGT

Använd bara de utbytesdelar och tillbehör som tillverkaren rekommenderar.

5.1 ALLMÄNNA UPPLYSNINGAR

i VIKTIGT

Endast din återförsäljare eller ett godkänt servicecenter kan utföra det underhållsarbete som inte tas upp i denna bruksanvisning.

Före underhållsarbete:

- Stäng av maskinen.
- Ta ut batteripaketet.
- Låt motorn svalna.
- Förvara maskinen på en sval och torr plats.
- Använd rätt kläder, skyddshandskar och skyddsglasögon.

5.2 RENGÖRA MASKINEN

- Rengör maskinen efter varje användning med en trasa fuktad med ett neutralt rengöringsmedel.
- Använd inte aggressiva rengöringsmedel eller lösningsmedel som "glasrengöringsmedel" för att rengöra plastdelar eller handtag.
- Håll trimmerhuvudet fritt från gräs, löv och överskott av fett.
- Håll lufthålen rena och fria från skräp för att undvika överhettning och skada på motorn.
- Spruta inte vatten på motorn eller elektriska komponenter.

5.3 BYTA UT SPOLEN

Figur 15 - 16, 21 - 22.

1. Tryck samtidigt på flikarna på sidorna av trimmerhuvudet.
2. Dra upp och ta av spolkåpan.
3. Ta ut spolen.

- Placera spolen i spohlöljet.

i NOTERA

Säkerställ att du placerar trimtråden i slitsen på den nya spolen och att du matar ut den cirka 15 cm innan du installerar den nya spolen.

- Stick ändarna på trimtråden genom hålen.
- Dra ut trimtråden för att frigöra den från guideslitsen i spolen.
- Tryck på flikarna och montera spolkåpan på spohlöljet.
- Tryck på spolkåpan tills den klickar på plats.

5.4 BYTA TRIMTRÅD

Figur 15 - 22.

i NOTERA

Använd enbart med trimtråd av nylon och med 1.65 mm diameter.

- Tryck på flikarna på båda sidor av trimmerhuvudet samtidigt och ta bort spolkåpan.
- Ta ut spolen.
- Ta bort återstående trimtråd från spolen. Byt spolen om den är trasig eller skadad.
- Skär av två bitar trimtråd som vardera är cirka 3 m långa.
- Böj ena änden av tråden ca 6 mm (1/4") och infoga tråden i spolens fästhål.
- Linda trimtrådarna jämnt och tätt runt spolen i den riktning som indikeras.

i NOTERA

Om tråden inte lindas i den indikerade riktningen kommer trimmerhuvudet inte att fungera korrekt.

- Stick änden av trimtråden i guideslitsen.
- Placera spolen i spohlöljet.
- Stick änden av trimtråden genom det lilla hålet och förläng ungefär 15 cm för att frigöra den från guideslitsen i spolen.
- Montera spolkåpan på spohlöljet.

6 TRANSPORT OCH FÖRVARING

6.1 FLYTTA MASKINEN

När du flyttar maskinen måste du:

- Använda handskar.
- Stäng av maskinen.
- Ta ut batteripaketet.
- Montera klingskyddet.

6.2 FÖRVARA MASKINEN

- Ta ut batteripaketet från maskinen och ladda det.

- Säkerställ att barn inte kan komma nära maskinen.
- Håll maskinen borta från frätande ämnen såsom trädgårdskemikalier och tösalt.
- Säkra maskinen under transporten för att förhindra skador eller skador. Rengör och undersök maskinen med avseende på skador.

7 FELSÖKNING

| Problem | Möjlig orsak | Lösning |
|---|---|---|
| Maskinen startar inte när startknappen trycks på. | Ingen elektrisk kontakt mellan maskinen och batteripaketet. | 1. Ta ut batteripaketet. 2. Kontrollera kontakten och sätt i batteripaketet igen. |
| | Batteripaketet är urladdat. | Ladda batteripaketet. |
| | Låsknappen och startknappen manövreras inte samtidigt. | 1. Dra ut låsknappen och håll den kvar. 2. Tryck på startknappen för att starta maskinen. |
| Maskinen stoppar när du klipper. | Skyddet sitter inte på maskinen. | Ta ut batteripaketet ur maskinen och fäst skyddet på maskinen. |
| | Tung trimtråd används. | Använd enbart med trimtråd av nylon och med 1.65 mm diameter. |
| | Gräset lindar sig runt motoraxeln eller trimmerhuvudet. | 1. Stäng av maskinen. 2. Ta ut batteripaketet. 3. Ta bort gräset från motoraxeln och trimmerhuvudet. |
| | Motorn är överbelastad. | 1. Ta bort trimmerhuvudet från gräset. 2. Motorn börjar arbeta igen så snart belastningen minskar. 3. När du klipper ska du röra trimmerhuvudet in i och ut från gräset som ska klippas och inte klippa mer än 20 cm i taget. |
| | Batteripaketet eller maskinen är för varm. | 1. Låt batteripaketet svalna tills funktionen åter är normal. 2. Låt maskinen svalna i cirka 10 minuter. |
| | Batteripaketet är bortkopplat från verktyget. | Installera batteripaketet. |
| | Batteripaketet är urladdat. | Ladda batteripaketet. |
| Tråden matas inte ut. | Trådarna har smält ihop. | Smörj med silikonsprej. |
| | För lite tråd på spolen. | Sätt i mer tråd. |
| | Trådarna har slitits och är för korta. | Mata ut tråden. |
| | Trådarna har trasslat ihop sig på spolen. | 1. Ta bort trådarna från spolen. 2. Linda på trådarna. |
| Trådarna går hela tiden av. | Maskinen används på fel sätt. | 1. Klipp med trådarnas ytterända och undvik stenar, murar och andra hårda föremål. |

| Problem | Möjlig orsak | Lösning |
|--|---|---|
| | | 2. Mata med jämna mellanrum ut trådarna för att bibehålla full klippbredd. |
| Gräs snor sig runt trimmerhuvud och motorkåpa. | Klipp högt gräs nere vid marken. | 1. Trimma högt gräs uppifrån och ned. 2. Klipp inte av mer än 20 cm i taget för att undvika intrassling. |
| Tråden klipper inte bra. | Skärbladet är slött. | Skärp skärbladet med fil och sätt tillbaka det. |
| Vibrationerna ökar påtagligt. | Tråden är nedsliten på ena sidan och matas inte ut i tid. | Kontrollera att tråden är jämn på båda sidorna. Mata ut tråden. |

8 TEKNISKA DATA

| | |
|---------------------------|---|
| Spänning | 40 V |
| Obelastad hastighet | 7,500 ($\pm 10\%$) varv/min |
| Klipphuvud | Automatisk matning |
| Trimträdens diameter | 1.65 mm |
| Trimområdets diameter | 305 mm |
| Vikt (utan batteripaket) | 4.2 kg |
| Uppmått ljudtrycksnivå | $L_{PA}=80$ dB(A), $K_{PA}=3$ dB(A) |
| Garanterad ljudeffektnivå | $L_{WA,d}=96$ dB(A) |
| Vibration | 3.5 m/s ² , $k = 1.5$ m/s ² |
| Batterimodell | G40B2, G40B25, G40B4, G40B5 och andra BAF serier |
| Laddarmodell | G40C, G40UC4, G40UC5, G40X2UC8 och andra CAF serier |



Bullervärde.

9 GARANTI

(Fullständiga garantivillkor återfinns på webbplats www.greenworkstools.eu)

garanti gäller i 3 år för produkten och 2 år för batterierna (konsument-/privat bruk) räknat från

inköpsdatum. Denna garanti gäller tillverkningsfel. En felaktig produkt som omfattas av garantin kan antingen repareras eller bytas ut. För en enhet som använts på fel sätt eller på andra sätt än som beskrivs i ägarens bruksanvisning kan krav enligt garantin komma att avvisas. Normalt slitage och slittdelar omfattas inte av garantin. Tillverkarens ursprungliga garanti påverkas inte av ytterligare garanti lämnad av återförsäljare.

Vid krav enligt garantin måste den felaktiga produkten returneras till inköpsstället tillsammans med bevis på inköp (kvitto).

10 EG-FÖRSÄKRAN OM ÖVERENSSTÄMMELSE

Tillverkarens namn och adress:

Namn: Globe Technologies Europe GmbH
Adress: Brunnenweg 17, 64331 Weiterstadt, Tyskland

Namn och adress till personen med behörighet att sammanställa den tekniska filen:

Namn: Ralf Pankalla
Adress: Brunnenweg 17, 64331 Weiterstadt, Tyskland

Härmed försäkras att produkten

Kategori: Trädtrimmer
Modell: STF305 (G40LT)
Serienummer: Se produktens typskylt
Tillverkningsår: Se produktens typskylt

- är i överensstämmelse med relevanta bestämmelser i Maskindirektiv 2006/42/EG.

- är i överensstämmelse med bestämmelserna i följande EG-direktiv:
 - 2014/30/EU
 - 2000/14/EG & 2005/88/EG
 - 2011/65/EU & (EU)2015/863

Dessutom försäkrar vi att följande (delar/klausuler av) harmoniserade standarder har använts:

- EN 60335-1; EN 50636-2-91; EN 62233; EN 55014-1; EN 55014-2; EN ISO 3744; ISO 11094; IEC 62321-7-2; IEC 62321-4; IEC 62321-5; IEC 62321-6; IEC 62321-7-1; IEC 62321-8; IEC 62321-3-1

Metod för överensstämmelsebedömning till Bilaga VI/ direktiv 2000/14/EG.

Trädtrimmer

Uppmätt ljudeffektnivå: $L_{WA} = 91.4 \text{ dB(A)}$

Garanterad ljudeffektnivå: $L_{WA,d} = 96 \text{ dB(A)}$

Ort, datum: Signatur: Ted Qu, Kvalitetschef

Weiterstadt,
08.08.2023

Ted Qu

| | | | | | |
|----------|--------------------------------------|-----------|-----------|--|-----------|
| 1 | Beskrivelse..... | 77 | 4.8 | Justere lengden på skjæretråden manuelt..... | 79 |
| 1.1 | Formål..... | 77 | 4.9 | Kutteblad for tråden..... | 79 |
| 1.2 | Oversikt..... | 77 | 5 | Vedlikehold..... | 79 |
| 2 | Sikkerhet..... | 77 | 5.1 | Generell informasjon..... | 79 |
| 3 | Installasjon..... | 77 | 5.2 | Rengjøre maskinen..... | 79 |
| 3.1 | Pakke ut maskinen..... | 77 | 5.3 | Bytte spole..... | 79 |
| 3.2 | Fest kantskinnen..... | 77 | 5.4 | Bytte skjæretråd..... | 80 |
| 3.3 | Feste bladvernet..... | 77 | 6 | Transport og oppbevaring.. | 80 |
| 3.4 | Monter akselen..... | 78 | 6.1 | Flytte maskinen..... | 80 |
| 3.5 | Sette på hjelpehåndtaket..... | 78 | 6.2 | Oppbevar maskinen..... | 80 |
| 4 | Betjening..... | 78 | 7 | Problemløsning..... | 81 |
| 4.1 | Installer batteripakken..... | 78 | 8 | Tekniske data..... | 82 |
| 4.2 | Fjerning av batteripakken..... | 78 | 9 | Garanti..... | 82 |
| 4.3 | Starte maskinen..... | 78 | 10 | EF-samsvarserklæring..... | 82 |
| 4.4 | Stoppe maskinen..... | 78 | | | |
| 4.5 | Tips for bruk..... | 78 | | | |
| 4.6 | Tips for klipping..... | 78 | | | |
| 4.7 | Justere lengden på skjæretråden..... | 79 | | | |

1 BESKRIVELSE

1.1 FORMÅL

Denne maskinen er beregnet på å klippe gress, mindre ugress samt liknende vegetasjon på eller rundt bakkenivå. Knivbladet skal være omtrent parallelt med bakken. Maskinen må ikke brukes til å beskjære eller klippe hekker, busker, blomster eller kompost.

1.2 OVERSIKT

Figur 1 - 22.

- | | |
|----|--------------------------|
| 1 | Utløser |
| 2 | Låseknapp |
| 3 | Bakre håndtak |
| 4 | Hjelpéhåndtak |
| 5 | Øvre skaft |
| 6 | Kobling |
| 7 | Nedre skaft |
| 8 | Avkutterblad |
| 9 | Kantguide |
| 10 | Trimmerhode |
| 11 | Deksel |
| 12 | Skrue |
| 13 | Unbrakonøkkel |
| 14 | Utløserknapp |
| 15 | Posisjonshull |
| 16 | Metallring |
| 17 | Knott |
| 18 | Utløserknapp til batteri |
| 19 | Spoleholderknapp |
| 20 | Spoledeksel |
| 21 | Spole |
| 22 | Tapp |
| 23 | Hull |
| 24 | Spolehus |
| 25 | Ankerhull |
| 26 | Spor |
| A | Rotasjonsretning |
| B | Beste klippeområde |
| C | Farlig klippeområde |

2 SIKKERHET



ADVARSEL

Pass på at du følger alle sikkerhetsinstrukser.

Slå opp i sikkerhetshåndboken.

3 INSTALLASJON



ADVARSEL

Ta batteripakken ut av maskinen før installasjon.



ADVARSEL

Unngå å bruke tilbehør som ikke anbefales for denne maskinen.

3.1 PAKKE UT MASKINEN



ADVARSEL

Sørg for at maskinen monteres korrekt før du benytter den.



ADVARSEL

- Du må ikke bruke maskinen hvis noen deler av maskinen er defekte.
- Hvis deler mangler, ikke bruk maskinen.
- Hvis deler er skadet eller mangler, kontakt servicesenteret.

1. Åpne pakken.
2. Les dokumentasjonen i esken som medfølger.
3. Ta alle de umonterte delene ut av esken.
4. Ta maskinen ut av esken.
5. Kast esken og emballasjemateriale i henhold til lokale lover og regler.

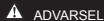

ADVARSEL

For din personlige sikkerhet, ikke sett inn batteriet før verktøyet er satt sammen fullstendig.

3.2 FEST KANTSKINEN

Figur 2 - 3.



MERK

Kantskinen kan begrense skjæreområdet til maskinen og redusere risikoen for skaden som skyldes den roterende skjæretråden.

1. Skyv kantskinen på trimmerhodet til den engasjerer seg i sporene.
2. Kantskinen kan flippes opp for lagring.

3.3 FESTE BLADVERNET

Figur 4 - 5.

⚠ ADVARSEL

Ikke ta på avkuttingsbladet.

1. Ta ut skruene fra trimmerhodet med en stjerneskrutrekker (ikke inkludert).
2. Sett bladvernet på trimmerhodet.
3. Juster skruerhullene på bladvernet så de er på linje med hullene i trimmerhodet.
4. Stram til skruene.

3.4 MONTER AKSELEN

Figur 6.

1. Løsne skruen på koplingen.
2. Trykk inn utløserknappen på den nedre akselen.
3. Juster utløserknappen med plasseringshullet og skyv de to akslene.
4. Vri den nedre akselen til knappen låses i plasseringshullet.

i MERK

Utløserknappen må festes i posisjoneringshullet. Bruk av feil hull kan føre til personskade eller skade på enheten.

5. Stram skruen med unbrakonøkkelen.

3.5 SETTE PÅ HJELPEHÅNDTAKET

Figur 7 - 8.

1. Fjern knotten fra håndtaket.
2. Fest hjelpehåndtaket til skaftet.
3. Sett hjelpehåndtaket i en stilling som kjennes behagelig.
4. Stram til hjelpehåndtaket med knotten.

4 BETJENING**i VIKTIG**

Før du begynner å bruke maskinen, er det viktig å lese og forstå sikkerhetsregler og instruksjoner for bruk.

⚠ ADVARSEL

Vær forsiktig når du betjener maskinen.

4.1 INSTALLER BATTERIPAKKEN

Figur 9.

⚠ ADVARSEL

- Hvis batteripakke eller lader er skadet, må denne byttes ut.
- Stans maskinen og vent til motoren har stoppet helt før du installerer eller tar ut batteripakken.
- Les, forstå og følg instruksjonene i batteri- og laderhåndboken.

1. Sørg for at rillene i batteripakken er på linje med innhakkene på batteriholderen.
2. Skyv batteripakken inn i batteriholderen til batteripakken låses på plass.
3. Når du hører et klikk, er batteripakken riktig installert.

4.2 FJERNING AV BATTERIPAKKEN

Figur 10.

1. Skyv og hold på utløserknappen til batteriet.
2. Ta batteripakken ut av maskinen.

4.3 STARTE MASKINEN

Figur 11.

1. Trykk på låseknappen og trekk i utløseren.

4.4 STOPPE MASKINEN

Figur 11.

1. Slipp utløseren for å stanse maskinen.

4.5 TIPS FOR BRUK

Figur 12.

⚠ ADVARSEL

Sørg for at det er avstand mellom deg og maskinen.

⚠ ADVARSEL

Ikke bruk maskinen uten at bladvernet er på plass.

Husk dette når du bruker maskinen

- Fest maskinen til skuldreselen, som må bæres på riktig måte.
- Ha godt tak med begge hender når du bruker maskinen.
- Klipp høyt gress fra toppen og ned.

Hvis gress fester seg rundt trimmerhodet:

- Ta ut batteripakken.
- Fjern gresset.

4.6 TIPS FOR KLIPPING

Figur 13.

- Hold maskinen på skrå mot det området som skal klippes. Bruk tuppen av skjæretråden til å klippe gresset med.
- Beveg maskinen fra høyre mot venstre for å unngå at kvist og kvast kastes mot operatøren.
- Unngå å klippe i det farlige området.
- Ikke legg press på trimmerhodet når du skal klippe gresset.
- Ståltrådgjerd og gjerdestolper kan forårsake at tråden slites av. Murer av stein eller murstein, fortauer og trematerialer kan raskt slite ut skjæretråden.

4.7 JUSTERE LENGDEN PÅ SKJÆRETRÅDEN

Merk: Produktet har et automatisk matehode. Hvis skjærelinjen ikke går automatisk frem, er den enten sammenfiltret eller tom.

1. Slipp avtrekkeren og vent til trimmerhodet stopper helt.
2. Start trimmeren på full hastighet for å automatisk fremføre linjen.
3. Gjenta trinnene ovenfor til du hører den tydelige lyden av linjen som kuttes av avskjeringsbladet.

Merk:

- Kuttelinjen vil strekke seg ca. 1 cm med hvert stopp.
- Ikke trekk og slipp utløserhåndtaket for raskt.

⚠ FORSIKTIG

Å treffe trimmerhodet for å føre skjærelinjen kan skade produktet.

4.8 JUSTERE LENGDEN PÅ SKJÆRETRÅDEN MANUELT

Figur 14.

1. Stopp maskinen.
2. Trykk på spoleholder-knappen og dra i skjæretråden for å manuelt fremme skjæretråden.
3. Når du har forlenget ny skjæretråd, må du alltid returnere maskinen til normal posisjon før du starter den på nytt.

4.9 KUTTEBLAD FOR TRÅDEN

Figur 1.

Denne trimmeren er utstyrt med et kutteblad for tråden på dekselet. Kuttebladet kutter kontinuerlig tråden for å sikre en konsistent og effektiv skjærediameter. Før frem tråden når du hører motoren kjører raskere enn normalt, eller når trimmeeffektiviteten avtar. Dette vil opprettholde best ytelse og holde tråden lang nok til å fremmes riktig.

5 VEDLIKEHOLD

i VIKTIG

Før du rengjør, reparerer eller gjør vedlikeholdsarbeid på maskinen, er det viktig å lese og forstå sikkerhetsregler og instruksjoner for bruk.

i VIKTIG

Pass på at alle muttere og skruer er strammet godt til. Sjekk jevnlig at håndtakene sitter godt på.

i VIKTIG

Bruk bare produsentens anbefalte reservedeler og tilbehør.

5.1 GENERELL INFORMASJON

i VIKTIG

Kun forhandleren din eller et godkjent servicesenter kan utføre vedlikehold som ikke er behandlet i denne håndboken.

Før vedlikeholdsarbeid:

- Stopp maskinen.
- Ta ut batteripakken.
- Avkjøl motoren.
- Oppbevar maskinen på et kjølig og tørt sted.
- Bruk riktige klær, vernehansker og vernebriller.

5.2 RENGJØRE MASKINEN

- Rengjør maskinen etter hver bruk med en fuktig klut dyppet i nøytralt vaskemiddel.
- Ikke bruk aggressive vaskemidler eller løsemidler "som glassrens" for å rengjøre plastdelene eller håndtakene.
- Hold trimmerhodet fri for gress, blader eller unødvendig olje.
- Hold luftventilene rene og fri for rusk for å unngå overoppheting og skade på motoren.
- Vann må ikke sprøytes på motoren eller de elektriske komponentene.

5.3 BYTTE SPOLE

Figur 15 - 16, 21 - 22.

1. Trykk samtidig på flikene på hver side av trimmerhodet.
2. Ta ut spoledekselet.
3. Fjern hele spolen.
4. Plasser spolen i spolet huset.

i MERK

Pass på at du fører skjæretråden i sporet på den nye spolen, og at ca. 15 cm er dratt ut før du installerer den.

5. Før endene på skjæretråden gjennom hullene.
6. Dra ut skjæretråden for å frigjøre den fra trådslissen i spolen.
7. Skyv tappene og installer spoledekslet på spolehuset.
8. Skyv på spoledekslet til det klikker på plass.

5.4 BYTTE SKJÆRETRÅD

Figur 15 - 22.

i MERK

Må bare brukes med en nylonskjæretråd på 1.65 mm diameter.

1. Trykk samtidig på tappene på begge sider av trimmerhodet og fjern spoledekslet.
2. Ta ut spolen.
3. Fjern den gjenværende skjærelinjen på spolen. Skift spolen hvis den er slitt eller skadet.
4. Kutt av to lengder av skjæretråden på ca 3 m hver.
5. Bøy den ene enden av linen 1/4 tomme (omtrent 6 mm) og sett linen inn i ankerhullet på spolen.
6. Vikle skjærelinjene rundt spolen jevnt og stramt i den angitte retningen.

i MERK

Unnlatelse av å vikle linjen i den angitte retningen vil føre til at støthodet fungerer feil.

7. Sett enden av skjærelinjen inn i føringsporet.
8. Sett spolen i snellehuset.
9. Sett enden av skjærelinjen gjennom øyet og trekk ut ca. 15 cm for å løsne den fra føringsporet i spolen.
10. Installer spoledekslet på spolehuset.

6 TRANSPORT OG OPPBEVARING

6.1 FLYTTE MASKINEN

Når du flytter maskinen, må du:

- Bruke hansker.
- Stopp maskinen.
- Fjerning av batteripakken.
- Sette på bladvernet.

6.2 OPPBEVAR MASKINEN

- Fjern batteripakken fra maskinen og bytt den.

- Pass på at barn ikke kommer i nærheten av maskinen.
- Hold maskinen unna etsende midler, for eksempel hagekjemikalier og avisingssalter.
- Sørg for å feste maskinen forsvarlig ved transport for å hindre skader på person eller eiendeler. Rengjør maskinen og sjekk om den har skader.

7 PROBLEMLØSNING

| Problem | Mulig årsak | Løsning |
|---|--|--|
| Maskinen vil ikke starte når du drar i utløseren. | Ingen elektrisk kontakt mellom maskin og batteripakke. | 1. Ta ut batteripakken. 2. Sjekk kontakten og sett inn batteripakken på nytt. |
| | Batteripakken er utladet. | Lad opp batteripakken. |
| | Låseknappen og utløseren blir ikke betjent samtidig. | 1. Trykk på låseknappen og hold den nede. 2. Dra i utløseren for å starte maskinen. |
| Maskinen stopper under klipping. | Bladvernet er ikke påmontert maskinen. | Ta batteripakken ut av maskinen og monter bladvernet. |
| | Kraftig skjæretråd er brukt. | Må bare brukes med en nylon-skjæretråd på 1.65 mm diameter. |
| | Gress kveiler seg rundt motorakselen eller trimmerhodet. | 1. Stopp maskinen. 2. Ta ut batteripakken. 3. Fjern gresset fra drivakselen og trimmerhodet. |
| | Motoren er overbelastet. | 1. Ta trimmerhodet bort fra gresset. 2. Motoren vil fungere igjen når belastningen er fjernet. 3. Når du klipper gresset, skal du bevege trimmerhodet inn og ut av gresset og bare fjerne ca. 20 cm i én omgang. |
| | Batteripakken eller maskinen er for varm. | 1. Avkjøl batteripakken til maskinen igjen fungerer normalt. 2. La maskinen avkjøles i ca. 10 minutter. |
| | Batteripakken er ikke satt inn i verktøyet. | Sett inn batteripakken igjen. |
| | Batteripakken er utladet. | Lad opp batteripakken. |
| Skjæretråden trekkes ikke frem. | Skjæretrådene har koblet seg sammen. | Smør med silikon-spray. |
| | Det er ikke nok tråd på spolen. | Installer mer skjæretråd. |
| | Skjæretrådene er blitt for korte. | Dra frem mer skjæretråd. |
| | Skjæretrådene har filtret seg sammen på spolen. | 1. Fjern skjæretrådene fra spolen. 2. Spol skjæretrådene. |
| Skjæretråden ryker stadig. | Maskinen brukes på feil måte. | 1. Beskjær med tuppen av skjæretråden og unngå steiner, gjerder og andre harde gjenstander. |

| Problem | Mulig årsak | Løsning |
|--|---|--|
| | | 2. Dra regelmessig frem mer skjæretråd så du beholder full kuttebredde. |
| Gress fester seg rundt trimmerhodet og motorhuset. | Klipp høyt gress på bakkenivå. | 1. Klipp høyt gress fra toppen og ned. 2. Ikke fjern mer enn 20 cm i hver omgang for å hindre ansamling av gress. |
| Skjæretråden kutter ikke som den skal. | Avkuttingsbladet er sløvt. | Skjerp avkuttingsbladet med en fil, eller bytt det. |
| Vibrasjon øker merkbart. | Skjæretråden er slitt på den ene siden og trekkes ikke frem når den skal. | Sørg for at linjen på begge sider er lik. Dra frem mer skjæretråd. |

8 TEKNISKE DATA

| | |
|---------------------------|--|
| Spenning | 40 V |
| Hastighet uten belastning | 7,500 (±10%) RPM |
| Trimmerhode | Automatisk mating |
| Diameter på skjæretråd | 1.65 mm |
| Diameter på skjæreamråde | 305 mm |
| Vekt (uten batteripakke) | 4.2 kg |
| Målt lydtryknivå | $L_{PA}=80$ dB (A), $K_{PA}=3$ dB (A) |
| Garantert lydeffektnivå | $L_{WA,d}=96$ dB (A) |
| Vibrasjon | 3.5 m/s ² , $k=1.5$ m/s ² |
| Batterimodell | G40B2, G40B25, G40B4, G40B5 og andre BAF serier |
| Ladermodell | G40C, G40UC4, G40UC5, G40X2UC8 og andre CAF serier |

Garantien er 3 år for produktet, og 2 år for batterier (forbruker / privat bruk) fra kjøpsdatoen. Denne garantien dekker produksjonsfeil. Et defekt produkt under garanti kan enten repareres eller erstattes. Garantier som er misbrukt eller brukt på andre måter enn som beskrevet i brukerhåndboken kan ugyldiggjøres. Normal slitasje og slitte deler dekkes ikke av garantien. Den originale produsentgarantien påvirkes ikke av tilleggsgaranti fra en forhandler eller forhandler.

Et defekt produkt må returneres til kjøpsstedet for å kreve garanti, sammen med kjøpsbevis (kvittering).

10 EF-SAMSVARERKLÆRING

Navn og adresse til produsenten:

Navn: Globe Technologies Europe GmbH
Adresse: Brunnenweg 17, 64331 Weiterstadt, Tyskland

Navn og adresse til person med autorisasjon til å utarbeide teknisk fil:

Navn: Ralf Pankalla
Adresse: Brunnenweg 17, 64331 Weiterstadt, Tyskland

Vi erklærer herved at produktet

Kategori: Kantklipper
Modell: STF305 (G40LT)
Serienummer: Se typeetikett på produkt
Konstruksjonsår: Se typeetikett på produkt



Støyverdi.

9 GARANTI

(Du finner alle garantivilkår og -betingelser på nettsiden www.greenworktools.eu)

| | | | | | |
|----------|----------------------------------|-----------|-----------|---|-----------|
| 1 | Beskrivelse..... | 85 | 4.8 | Manuel tilpasning af trimmersnoren..... | 87 |
| 1.1 | Formål..... | 85 | 4.9 | Afskæringskniv til snor..... | 87 |
| 1.2 | Oversigt..... | 85 | 5 | Vedligeholdelse..... | 87 |
| 2 | Sikkerhed..... | 85 | 5.1 | Generelle oplysninger..... | 87 |
| 3 | Installation..... | 85 | 5.2 | Rengør maskinen..... | 87 |
| 3.1 | Pak maskinen ud..... | 85 | 5.3 | Udskiftning af spole..... | 87 |
| 3.2 | Sæt kantstyret på..... | 85 | 5.4 | Udskift klippesnoren..... | 88 |
| 3.3 | Fastgør skærmen..... | 85 | 6 | Transport og opbevaring..... | 88 |
| 3.4 | Samling af skaft..... | 86 | 6.1 | Flytning af maskinen..... | 88 |
| 3.5 | Fastgør hjælpehåndtaget..... | 86 | 6.2 | Opbevaring af maskinen..... | 88 |
| 4 | Betjening..... | 86 | 7 | Fejlfinding..... | 89 |
| 4.1 | Sæt batteripakken i..... | 86 | 8 | Tekniske data..... | 90 |
| 4.2 | Fjern batteripakken..... | 86 | 9 | Garanti..... | 90 |
| 4.3 | Start maskinen..... | 86 | 10 | EF- | |
| 4.4 | Stop maskinen..... | 86 | | overensstemmelseserklæring..... | 90 |
| 4.5 | Tips til brug..... | 86 | | | |
| 4.6 | Tips til klipning..... | 86 | | | |
| 4.7 | Juster klippesnorens længde..... | 87 | | | |

1 BESKRIVELSE

1.1 FORMÅL

Denne maskine bruges til at klippe græs, let ukrudt og anden lignende plantevækst på eller omkring jorden. Områder, der skal klippes, skal være nogenlunde parallelt med jordoverfladen. Denne maskine er ikke beregnet til klipping af af hække, buske, buske, blomster eller kompost.

1.2 OVERSIGT

Figur 1 - 22.

- | | |
|----|--------------------------------|
| 1 | Udløser |
| 2 | Låseknop |
| 3 | Bagerste håndtag |
| 4 | Hjælpehåndtag |
| 5 | Øvre skaft |
| 6 | Koblingsstykke |
| 7 | Nedre skaft |
| 8 | Afskæringskniv |
| 9 | Kantstyr |
| 10 | Trimmerhoved |
| 11 | Skærm |
| 12 | Skrue |
| 13 | Skruenøgle |
| 14 | Udløserknop |
| 15 | Positioneringshjul |
| 16 | Metalring |
| 17 | Spændeknop |
| 18 | Knap til frigørelse af batteri |
| 19 | Knap til at holde spole |
| 20 | Spoledæksel |
| 21 | Spole |
| 22 | Tap |
| 23 | Hul |
| 24 | Spolehus |
| 25 | Ankerhul |
| 26 | Rille |
| A | Drejeretning |
| B | Bedste klippeområde |
| C | Farligt klippeområde |

2 SIKKERHED



ADVARSEL

Sørg for, at følge alle sikkerhedsanvisningerne.

Se sikkerhedsvejledningen.

3 INSTALLATION



ADVARSEL

Tag batteriet ud af maskinen inden installation.



ADVARSEL

Brug ikke tilbehør, der ikke anbefales til denne maskine.

3.1 PAK MASKINEN UD



ADVARSEL

Sørg for, at samle maskinen korrekt før brug.



ADVARSEL

- Hvis dele af maskinen beskadiges, må den ikke bruges.
- Hvis der mangler nogen dele, må maskinen ikke bruges.
- Hvis nogle dele er beskadiget eller mangler, skal du kontakte servicecentret.

1. Åbn pakken.
2. Læs dokumentationen, der følger med i pakken.
3. Tag alle ikke-monterede dele ud af pakken.
4. Tag maskinen ud af pakken.
5. Bortskaf pakken og emballagen i overensstemmelse med lokale bestemmelser.



ADVARSEL

Af hensyn til din sikkerhed, må batteriet ikke sættes i, før værktøjet er samlet helt.

3.2 SÆT KANTSTYRET PÅ

Figur 2 - 3.



BEMÆRK

Kantstyret kan begrænse maskinens trimmeområde og mindske risikoen for skade forårsaget af den roterende trimmersnor.

1. Skub kantstyret ind på trimmerhovedet, indtil det sidder fast i hakkene.
2. Kantstyret kan vippes op under opbevaring.

3.3 FASTGØR SKÆRMEN

Figur 4 - 5.

⚠ ADVARSEL

Rør ikke afskæringskniven.

1. Fjern skruerne fra trimmerhovedet med stjerneskruetrækker (medfølger ikke).
2. Sæt skærmen på trimmerhovedet.
3. Sæt skruehullerne på skærmen mod skruehullerne på trimmerhovedet.
4. Spænd skruerne.

3.4 SAMLING AF SKAFT

Figur 6.

1. Løsn skruen på koblingsstykket.
2. Skub udløserknappen ind på det nedre skaft.
3. Flugt udløserknappen med positioneringshullet, og bevæg de to skafter.
4. Drej det nedre skaft, indtil låseknapperne låser fast i positioneringshullet.

i BEMÆRK

Udløserknappen skal sidde i positioneringshullet. Hvis det forkert hul bruges, kan det føre til personskafer, eller beskadigelse af enheden.

5. Spænd skruen med umbraco-nøglen.

3.5 FASTGØR HJÆLPEHÅNDTAGET

Figur 7 - 8.

1. Tag knoppen af håndtaget.
2. Monter hjælpehåndtaget på skaftet.
3. Sæt hjælpehåndtaget i en behagelig stilling.
4. Stram hjælpehåndtaget med knoppen.

4 BETJENING**i VIGTIGT**

Læs og forstå sikkerhedsforskrifterne og betjeningsvejledningen, inden maskinen tages i brug.

⚠ ADVARSEL

Vær forsigtig, når du betjener maskinen.

4.1 SÆT BATTERIPAKKEN I

Figur 9.

⚠ ADVARSEL

- Hvis batteriet eller opladeren er beskadiget, skal du skifte batteriet eller opladeren.
- Stop maskinen og vent, indtil motoren stopper, før du sætter batteriet i eller tager det ud.
- Læs, forstå og følg instruktionerne i batteri- og opladervejledningen.

1. Sæt løfteribberne på batteripakken sammen med rillerne i batterirummet.
2. Tryk batteriet ind i batterirummet, indtil batteripakken låses på plads.
3. Når du hører et klik, er batteripakken sat i.

4.2 FJERN BATTERIPAKKEN

Figur 10.

1. Hold batteriudløserknappen nede.
2. Tag batteripakken ud af maskinen.

4.3 START MASKINEN

Figur 11.

1. Tryk på låseknappen, og derefter på udløseren.

4.4 STOP MASKINEN

Figur 11.

1. Slip udløseren for, at stoppe maskinen.

4.5 TIPS TIL BRUG

Figur 12.

⚠ ADVARSEL

Hold afstand mellem kroppen og maskinen.

⚠ ADVARSEL

Brug ikke maskinen uden skærmen.

Brug disse tips, når du bruger maskinen

- Hold maskinen i selen, og sørg for, at selen sidder ordentligt på kroppen.
- Hold fast i maskinen med to hænder, når den er i brug.
- Højt græs skal slås fra oven og ned.

Hvis græs vikles rundt om trimmerhovedet:

- Fjern batteripakken.
- Fjern græsset.

4.6 TIPS TIL KLIPNING

Figur 13.

- Hold maskinen mod området, der skal klippes. Slå græsset med enden af klippesnoren.

- Flyt maskinen fra højre til venstre, så affald ikke slynges mod brugeren.
- Undgå, at slå græs i farlige områder.
- Tving ikke trimmerhovedet ind i tæt og højt græs.
- Ledninger og hegn kan slide og ødelægge klippesnoren. Sten, murvægge, kantsten og træ kan hurtigt slide klippesnoren.

4.7 JUSTER KLIPPESNORENS LÆNGDE

Bemærk: Produktet har et hoved med automatisk fremføring. Hvis trimmersnoren ikke fremføres automatisk, er den enten indviklet eller spolen er tom.

1. Slip udløseren og vent, indtil trimmerhovedet stopper helt.
2. Start trimmeren på fuld hastighed for føre snoren frem.
3. Gentag ovenstående trin, indtil du kan høre at snoren skæres over af kniven.

Bemærk:

- Klippesnoren fremføres ca. 1 cm for hver hvert stop.
- Undgå, at trække eller slippe udløseren for hurtigt.

⚠ FORSIGTIG

Hvis du rammer trimmerhovedet for at fremføre klippelinjen, kan det beskadige produktet.

4.8 MANUEL TILPASNING AF TRIMMERSNOREN

Figur 14.

1. Stop maskinen.
2. For manuel fremføring af trimmersnoren trykkes på knappen til at holde spolen, og træk i trimmersnoren.
3. Når du har trukket mere trimmersnor frem, skal maskinen altid bringes i arbejdsstilling, før du starter den igen.

4.9 AFSKÆRINGSKNIV TIL SNOR

Figur 1.

Denne trimmer er udstyret med en afskæringskniv til snor, der sidder på skærmen. Afskæringskniven til snor skærer løbende snoren til, så trimmediameteren forbliver ens og effektiv. Træk snor ud, når du hører maskinen køre hurtigere, eller hvis trimningen bliver mindre effektiv. Dette vil opretholde den bedste ydelse og holde snoren lang nok til at trimme korrekt.

5 VEDLIGEHOLDELSE

i VIGTIGT

Læs og forstå sikkerhedsforskrifterne og vedligeholdelsesanvisningerne, inden du rengør, reparerer eller udfører vedligeholdelsesarbejdet på maskinen.

i VIGTIGT

Sørg for, at alle møtrikker, bolte og skruer er strammet. Kontroller regelmæssigt håndtagene, og sørg for, at de er skruet ordenligt på.

i VIGTIGT

Brug kun reservedele og tilbehør fra den oprindelige producent.

5.1 GENERELLE OPLYSNINGER

i VIGTIGT

Kun din forhandler eller det autoriserede servicecenter må udføre vedligeholdelsesarbejde, der ikke er angivet i denne vejledning.

Inden der udføres vedligeholdelsesarbejde på maskinen:

- Stop maskinen.
- Fjern batteripakken.
- Køl motoren ned.
- Opbevar maskinen på et køligt og tørt sted.
- Brug ordentligt tøj, beskyttelseshandsker og sikkerhedsbriller.

5.2 RENGØR MASKINEN

- Rengør maskinen efter hvert brug med en fugtig klud, dyppet i et neutralt rengøringsmiddel.
- Plastdelene og håndtagene må ikke rengøres med aggressive rengøringsmidler eller opløsningsmidler, såsom glasrens.
- Hold trimmerhovedet fri for græs, blade eller større mængder fedt.
- Hold luftåbningerne rene og fri for affald, for at undgå overophedning og beskadigelse af motoren.
- Sprøjt ikke vand på motoren eller de elektriske komponenter.

5.3 UDSKIFTNING AF SPOLE

Figur 15 - 16, 21 - 22.

1. Tryk på tapperne på siden af trimmerhovedet samtidig.

2. Træk i spoledækslet, og tag det af.
3. Fjern resten af spolen.
4. Put spolen ind spolens kabinet.

i BEMÆRK

Sørg for, at du stikker trimmersnoren ind i sprækken på den nye spole og trækker snoren ca. 15 cm ud, før du sætter den nye spole i.

5. Stik enderne af trimmersnorene gennem hullerne.
6. Træk klippesnoren ud, så den frigøres fra rillen på spolen.
7. Tryk på tappene, og sæt spoledækslet på spolekabinettet.
8. Tryk på spoledækslet indtil det klikkes på plads.

5.4 UDSKIFT KLIPPESNOREN

Figur 15 - 22.

i BEMÆRK

Brug kun klippesnor af nylon, med en diameter på 1.65 mm

1. Tryk på tappen på hver side af trimmerhovedet på samme tid for, at tage spoledækslet af.
2. Tag spolen af.
3. Fjern resten af klippesnoren på spolen. Skift spolen, hvis den er slidt eller beskadiget.
4. Klip to stykker trimmersnor af i en længde på 3 m hver.
5. Bøj ca. 6 mm af enden på snoren, og stik den ind i forankringshullet på spolen.
6. Vikl klippesnoren tæt og lige omkring spolen i den viste retning.

i BEMÆRK

Hvis snoren ikke vikles i den viste retning virker stødhovedet muligvis ikke ordentligt.

7. Stik klippesnoren ende i rillen.
8. Put spolen ind spolens kabinet.
9. Stik enden af klippesnoren gennem hullet og sørg for, at den stikker ca. 15 ud, så den frigøres fra rillen på spolen.
10. Sæt spoledækslet på spolen.

6 TRANSPORT OG OPBEVARING

6.1 FLYTNING AF MASKINEN

Når du flytter maskinen, skal du:

- Bruge handsker.
- Stoppe maskinen.
- Fjern batteripakken.
- Sæt skeden på klingens.

6.2 OPBEVARING AF MASKINEN

- Tag batteripakken ud af maskinen, og oplad den.
- Sørg for, at børn ikke kommer i nærheden af maskinen.
- Hold maskinen væk fra ætsende stoffer, som f.eks. havekemikalier og afslingsssalte.
- Fastgør maskinen under transport for, at undgå beskadigelse og personskader. Rengør og undersøg maskinen for eventuelle skader.

7 FEJLFINDING

| Problem | Mulig årsag | Løsning |
|---|---|--|
| Maskinen starter ikke, når du trykker på udløseren. | Ingen elektrisk kontakt mellem maskinen og batteriet. | 1. Fjern batteripakken. 2. Kontroller kontakten, og sæt batteriet i igen. |
| | Batteriet er løbet tør for strøm. | Oplad batteriet. |
| | Låseknappen og udløseren trykkes ikke ned på samme tid. | 1. Tryk låseknappen ned, og hold den nede. 2. Tryk på udløseren for, at starte maskinen. |
| Maskinen stopper, når du klipper. | Skærmen er ikke ordentligt fastgjort på maskinen. | Tag batteriet ud, og sæt skærmen på maskinen. |
| | Der bruges kraftig klippesnor. | Brug kun slippesnor af nylon, med en diameter på 1.65 mm . |
| | Græsset vikler rundt om motorakslen eller trimmerhovedet. | 1. Stop maskinen. 2. Fjern batteripakken. 3. Fjern græsset fra motorakslen og trimmerhovedet. |
| | Motoren er overbelastet. | 1. Fjern trimmerhovedet fra græsset. 2. Motoren begynder, at virke igen, så snart den ikke er overbelastet længere. 3. Når du klipper, skal du flytte trimmerhovedet ind og ud af græsset, og klip ikke mere end 8" ad gangen. |
| | Batteripakken eller maskinen er for varm. | 1. Nedkøl batteriet, indtil det begynder, at virke normalt igen. 2. Lad maskinen køle ned i ca. 10 minutter. |
| | Batteripakken er afbrudt fra værktøjet. | Sæt batteripakken i igen. |
| | Batteriet er løbet tør for strøm. | Oplad batteriet. |
| Snoren går ikke ud. | Snorene er smeltet sammen. | Smør med silikonespray. |
| | Der er ikke nok snor på spolen. | Sæt mere snor i spolen. |
| | Snorene er nedslidte og for korte. | Træk mere klippesnor ud. |
| | Snorene er viklet samme på spolen. | 1. Tag snorene af spolen. 2. Vikl snorene rundt om spolen. |
| Snoren bliver ved med, at gå i stykker. | Maskinen bruges forkert. | 1. Klip med enden af snorene. Undgå sten, vægge og andre hårde genstande. |

| Problem | Mulig årsag | Løsning |
|--|--|---|
| | | 2. Træk regelmæssige klippesnoren ud, så maskinen altid klipper med den fulde klippebredde. |
| Græsset vikler sig rundt trimmerhovedet og motorhuset. | Græsset klippes ved jordoverfladen. | 1. Højt græs skal slås fra oven og ned. 2. Klip højst 8" hver gang, så du undgår indvikling. |
| Klippesnoren klipper ikke særligt godt. | Afskæringskniven er døv. | Slib afskæringskniven med en fil, eller skift den. |
| Maskinen vibrerer meget. | Snoren er nedslidt på den ene side, og ikke trukket ud i tide. | Sørg for, at stregen på begge sider er lige. Træk snoren ud. |

8 TEKNISKE DATA

| | |
|-------------------------------|--|
| Spænding | 40 V |
| Hashtastighed uden belastning | 7,500 (±10%) OPM |
| Trimmerhoved | Automatiské posuv |
| Klippesnorens diameter | 1.65 mm |
| Klippestiens diameter | 305 mm |
| Vægt (uden batteripakke) | 4.2 kg |
| Målt lydtrykniveau | $L_{PA}=80$ dB(A), $K_{PA}=3$ dB (A) |
| Garanteret lyddefektniveau | $L_{WA,d}=96$ dB (A) |
| Vibration | 3.5 m/s ² , $k=1.5$ m/s ² |
| Batterimodel | G40B2, G40B25, G40B4, G40B5 og andre BAF serier |
| Opladermodel | G40C, G40UC4, G40UC5, G40X2UC8 og andre CAF serier |

garanti dækker produktionsfejl. Et defekt produkt under garantien kan enten repareres eller udskiftes. En enhed, der er blevet misbrugt eller brugt på andre måder, end beskrevet i brugervejledningen, dækkes ikke af garantien. Normalt slid og slid af dele betragtes dækkes ikke af garantien. Den originale garanti fra producenten påvirkes ikke af andre garantier fra en forhandler.

Et defekt produkt skal returneres til købsstedet (kvittering) sammen med købsbevis, for at bruge garantien.

10 EF-OVERENSSTEMMELSESERKLÆRING

Navn og adresse på fabrikanten

Navn: Globe Technologies Europe GmbH
Adresse: Brunnenweg 17, 64331 Weiterstadt, Tyskland

Navn og adresse på den person, der er bemyndiget til at udarbejde den tekniske fil:

Navn: Ralf Pankalla
Adresse: Brunnenweg 17, 64331 Weiterstadt, Tyskland

Heraf erklærer vi, at produktet

Kategori: Græstrimmer
Model: STF305 (G40LT)
Serienummer: Se typeskiltet på produktet
Produktionsår: Se typeskiltet på produktet

- er i overensstemmelse med de relevante bestemmelser i maskindirektivet 2006/42/EF.



Støjniveau.

9 GARANTI

(Alle vilkårene og betingelserne for garantien kan findes på hjemmesiden www.greenworktools.eu)

Garantien gælder i 3 år for produktet og 2 år for batterier (forbruger/privat brug) fra købsdatoen. Denne

- er i overensstemmelse med bestemmelserne i følgende andre EF-direktiver:
 - 2014/30/EU
 - 2000/14/EF & 2005/88/EF
 - 2011/65/EU & (EU)2015/863

Desuden erklærer vi, at følgende (dele/klausuler fra) harmoniserede standarder er blevet brugt:

- EN 60335-1; EN 50636-2-91; EN 62233; EN 55014-1; EN 55014-2; EN ISO 3744; ISO 11094; IEC 62321-7-2; IEC 62321-4; IEC 62321-5; IEC 62321-6; IEC 62321-7-1; IEC 62321-8; IEC 62321-3-1

Overensstemmelsesvurderingsmetode til bilag VI direktiv 2000/14/EF.

Kantklipper

Målt lydeffektniveau $L_{WA} = 91.4 \text{ dB(A)}$

Garanteret lydeffektniveau: $L_{WA,d} = 96 \text{ dB(A)}$

Sted, dato: Underskrift: Ted Qu, kvalitetsdirektør

Weierstadt,
08.08.2023

Ted Qu

| | | | | | |
|----------|---------------------------------|-----------|-----------|---|-----------|
| 1 | Opis..... | 93 | 4.8 | Ustaw ręcznie długość żyłki tnącej..... | 95 |
| 1.1 | Cel..... | 93 | 4.9 | Ostrze tnące żyłki..... | 95 |
| 1.2 | Informacje ogólne..... | 93 | 5 | Konserwacja..... | 95 |
| 2 | Bezpieczeństwo..... | 93 | 5.1 | Ogólne informacje..... | 95 |
| 3 | Instalowanie..... | 93 | 5.2 | Wyczyść urządzenie..... | 95 |
| 3.1 | Rozpakuj urządzenie..... | 93 | 5.3 | Wymień szpulę..... | 96 |
| 3.2 | Przymocuj osłonę krawędzi..... | 93 | 5.4 | Wymiana żyłki tnącej..... | 96 |
| 3.3 | Zamocuj osłonę..... | 93 | 6 | Transport i | |
| 3.4 | Montaż trzonka..... | 94 | | przechowywanie..... | 96 |
| 3.5 | Zamocuj uchwyt pomocniczy..... | 94 | 6.1 | Przesuń urządzenie..... | 96 |
| 4 | Działanie..... | 94 | 6.2 | Przechowuj urządzenie..... | 96 |
| 4.1 | Zainstalować akumulator..... | 94 | 7 | Rozwiązywanie | |
| 4.2 | Wymij akumulator..... | 94 | | problemów..... | 97 |
| 4.3 | Włącz urządzenie..... | 94 | 8 | Dane techniczne..... | 98 |
| 4.4 | Wyłącz urządzenie..... | 94 | 9 | Gwarancja..... | 98 |
| 4.5 | Rady dotyczące działania..... | 94 | 10 | Deklaracja zgodności WE... | 98 |
| 4.6 | Wskazówki dotyczące cięcia..... | 95 | | | |
| 4.7 | Ustaw długość żyłki tnącej..... | 95 | | | |

1 OPIS

1.1 CEL

Urządzenie to jest przeznaczone do cięcia trawy, małych chwastów i innych podobnych roślin na poziomie ziemi. Płaszczyzna cięcia musi być ustawiona w przybliżeniu równoległe do powierzchni ziemi. Urządzenie nie może być używane do cięcia lub rąbania żywoplotów, krzewów, krzaków, kwiatów lub kompostu.

1.2 INFORMACJE OGÓLNE

Rysunek 1 - 22.

- 1 Spust
- 2 Przycisk odblokowujący
- 3 Uchwyt tylny
- 4 Uchwyt pomocniczy
- 5 Górny wał
- 6 Złączka
- 7 Dolny wał
- 8 Ostrze tnące
- 9 Osłona krawędzi
- 10 Głowica tnąca
- 11 Osłona
- 12 Śruba
- 13 Klucz
- 14 Przycisk zwalniający
- 15 Otwór ustawczy
- 16 Metalowy pierścień
- 17 Pokrętko
- 18 Przycisk zwalniający akumulatora
- 19 Przycisk zaczepu szpuli
- 20 Pokrywka szpuli
- 21 Szpula
- 22 Zaczep
- 23 Otwór
- 24 Obudowa szpuli
- 25 Otwór zakotwiczenia
- 26 Szczelina
- A Kierunek obrotów
- B Najlepszy obszar koszenia
- C Niebezpieczny obszar koszenia

2 BEZPIECZEŃSTWO

OSTRZEŻENIE

Upewnij się, że postępujesz zgodnie ze wszystkimi instrukcjami bezpieczeństwa.

Zapoznaj się z Instrukcjami bezpieczeństwa.

3 INSTALOWANIE

OSTRZEŻENIE

Wymij akumulator z urządzenia przed instalacją.

OSTRZEŻENIE

Nie używaj akcesoriów niezalecanych dla tego urządzenia.

3.1 ROZPAKUJ URZĄDZENIE

OSTRZEŻENIE

Upewnij się, że urządzenie zostało poprawnie złożone przed użyciem.

OSTRZEŻENIE

- Jeśli części urządzenia są uszkodzone, nie używaj urządzenia.
- Jeśli brakuje części, nie używaj urządzenia.
- Jeśli części są uszkodzone, lub brakuje części, skontaktuj się z punktem serwisowym.

1. Otwórz opakowanie.
2. Przeczytaj dokumentację załączoną w pudełku.
3. Wymij wszystkie niezłożone części z pudełka.
4. Wymij urządzenie z pudełka.
5. Wyrzuć pudełko i opakowanie zgodnie z lokalnymi rozporządzeniami.

OSTRZEŻENIE

Dla własnego bezpieczeństwa nie należy wkładać baterii przed całkowitym montażem narzędzia.

3.2 PRZYMOCUJ OSŁONĘ KRAWĘDZI

Rysunek 2 - 3.

UWAGA

Osłona krawędzi może ograniczyć zakres cięcia urządzenia i zmniejszyć ryzyko uszkodzeń spowodowanych obrotami żyłki tnącej.

1. Popchnij osłonę krawędzi na głowicę obcinarki aż wejdziesz w szczelinę.
2. Osłona krawędzi może być zwolniona do przechowywania.

3.3 ZAMOCUJ OSŁONĘ

Rysunek 4 - 5.

OSTRZEŻENIE

Nie dotykaj ostrza tnącego.

1. Wyjmij śruby z głowicy obcinarki za pomocą śrubokręta krzyżakowego (do zakupienia osobno).
2. Umieść osłonę w głowicy przycinarki.
3. Wyrównaj otwory śrub w osłonie z otworami śrub na głowicy przycinarki.
4. Przykręć śruby.

3.4 MONTAŻ TRZONKA

Rysunek 6.

1. Poluzować śrubę na sprzęgaczu.
2. Wcisnąć przycisk zwalniający na dolnej części trzonka.
3. Dopasować przycisk zwalniający do otworu pozycjonującego i przesunąć dwie części trzonka.
4. Obrócić dolną część trzonka, aż przycisk zablokuje się w otworze pozycjonującym.

UWAGA

Przycisk zwalniający musi pewnie zablokować się w otworze pozycjonującym. Użycie niewłaściwego otworu może doprowadzić do urazów użytkownika lub spowodować uszkodzenie narzędzia.

5. Dokręcić śrubę kluczem imbusowym.

3.5 ZAMOCUJ UCHWYT POMOCNICZY.

Rysunek 7 - 8.

1. Wyjmij pokrętło z uchwytu.
2. Przymocuj dodatkowy uchwyt na wale.
3. Ustaw pomocniczy uchwyt w wygodnej pozycji..
4. Przymocuj pomocniczy uchwyt z pokrętłem.

4 DZIAŁANIE

WAŻNE

Przed obsługą urządzenia przeczytaj ze zrozumieniem rozporządzenia dotyczące bezpieczeństwa i instrukcje obsługi.

OSTRZEŻENIE

Zachowaj ostrożność podczas obsługi urządzenia.

4.1 ZAINSTALOWAĆ AKUMULATOR.

Rysunek 9.

OSTRZEŻENIE

- Jeśli akumulator lub ładowarka są uszkodzone, wymień je.
- Wyłącz urządzenie i odczekaj, aż silnik zatrzyma się zanim zainstalujesz lub wymiesz akumulator.
- Przeczytaj, zapoznaj się i wykonuj instrukcje w podręczniku akumulatora i ładowarki.

1. Wyrównaj wzmacnione prowadnice z rowkami w schowku na baterie.
2. Włóż akumulator do schowka na baterie aż do zablokowania się w miejscu.
3. Akumulator jest zainstalowany, jeśli usłyszysz kliknięcie.

4.2 WYJMIJ AKUMULATOR.

Rysunek 10.

1. Popchnij i przytrzymaj przycisk zwolnienia akumulatora.
2. Wyjmij akumulator z urządzenia.

4.3 WŁĄCZ URZĄDZENIE

Rysunek 11.

1. Popchnij przycisk odblokowania i pociągnij za spust.

4.4 WYŁĄCZ URZĄDZENIE

Rysunek 11.

1. Zwolnienie spustu zatrzymuje pracę urządzenia.

4.5 RADY DOTYCZĄCE DZIAŁANIA

Rysunek 12.

OSTRZEŻENIE

Zachowaj odstęp między ciałem a urządzeniem.

OSTRZEŻENIE

Nie obsługuj urządzenia bez zamontowanej osłony.

Pamiętaj o tych wskazówkach podczas obsługi urządzenia.

- Urządzenie powinno być połączone z odpowiednio założonymi szelkami.
- Trzymaj mocno urządzenie dwoma rękoma podczas obsługi.
- Tnij trawę z góry do dołu.

Jeśli trawa owinie się wokół głowicy obcinarki:

- Wyjmij akumulator.
- Usuń trawę.

4.6 WSKAZÓWKI DOTYCZĄCE CIĘCIA

Rysunek 13.

- Przechył urządzenie w kierunku obszaru do koszenia. Użyj końcówki żyłki tnącej do koszenia trawy.
- Przesuwaj urządzenie z prawej do lewej strony, by uniknąć wyrzucania odpadów w stronę operatora.
- Nie koś na niebezpiecznym obszarze.
- Nie forsować głowicy obcinarki do nieszkodzonej trawy.
- Przewody i płoty sztachetowe powodują zużycie żyłki tnącej i pęknięcia. Kamienie i ściany z cegiel, krawężniki i drewno mogą spowodować szybkie zużycie żyłki tnącej.

4.7 USTAW DŁUGOŚĆ ŻYŁKI TNAJĄCEJ

Uwaga: Produkt jest wyposażony w głowicę z automatycznym wysuwaniem. Jeśli żyłka tnąca nie przesuwana się automatycznie, oznacza to, że jest splątana lub się skończyła.

1. Zwolnij spust i poczekaj, aż głowica podkaszarki całkowicie się zatrzyma.
2. Uruchom podkaszarkę z pełną prędkością, aby automatycznie wysunąć żyłkę.
3. Powtarzaj powyższe kroki, aż usłyszysz wyraźny dźwięk żyłki przecinanej przez ostre tnące.

Uwaga:

- Żyłka tnąca wysunie się o około 1 cm po każdym zatrzymaniu.
- Nie pociągaj i nie zwalnij uchwytu spustu zbyt szybko.



PRZESTROGA

Uderzenie w głowicę podkaszarki w celu wysunięcia żyłki może spowodować uszkodzenie produktu.

4.8 USTAW RĘCZNIE DŁUGOŚĆ ŻYŁKI TNAJĄCEJ

Rysunek 14.

1. Wyłącz urządzenie.
2. Popchnij przycisk zaczepu szpuli i pociągnij za żyłkę, by wysunąć ją ręcznie.
3. Po wysunięciu nowej żyłki tnącej, przed włączeniem urządzenia należy go zawsze ustawić w zwykłej pozycji.

4.9 OSTRZE TNAJĄCE ŻYŁKI

Rysunek 1.

Obcinarka jest wyposażona w ostrze tnące żyłki na osłonie. Ostrze tnące żyłki przycina ciągle żyłkę, by zapewnić średnicę stałego o skutecznego cięcia.

Wysuń żyłkę, gdy tylko usłyszysz, że silnik działa szybciej niż zwykle lub gdy skuteczność cięcia zmniejsza się. Dzięki temu utrzymasz skuteczność i zapewnisz odpowiednią długość żyłki do pracy.

5 KONSERWACJA



WAŻNE

Przeczytaj ze zrozumieniem rozporządzenia dotyczące bezpieczeństwa i instrukcje konserwacji przed przystąpieniem do czyszczenia, naprawy lub czynności konserwacyjnych na urządzeniu.



WAŻNE

Upewnij się, że wszystkie nakrętki, śruby i wkręty są mocno przykręcone. Regularnie kontroluj stopień przymocowania uchwytów.



WAŻNE

Używaj tylko części zamiennych i akcesoriów oryginalnego producenta.

5.1 OGÓLNE INFORMACJE



WAŻNE

Tylko dystrybutor lub autoryzowany punkt serwisowy mogą przeprowadzić czynności konserwacyjne, które nie są opisane w niniejszych instrukcjach.

Przed przystąpieniem do działań konserwacyjnych:

- Wyłącz urządzenie.
- Wyjmij akumulator.
- Odczekaj aż silnik ostygnie.
- Urządzenie przechowywać w chłodnym i suchym miejscu.
- Noś odpowiednie ubranie, rękawice ochronne i okulary ochronne.

5.2 WYCZYŚĆ URZĄDZENIE.

- Czyść urządzenie po każdym użyciu wilgotną szmatką zamoczoną w neutralnym detergencie.
- Nie używaj żrących detergentów lub rozpuszczalników typu „do czyszczenia szkła” do czyszczenia plastikowych części lub uchwytów.
- Sprawdź, czy w głowicy obcinarki nie ma trawy, liści lub nadmiernego smaru.
- Pilnuj, by otwory wentylacyjne były czyste i wolne od zanieczyszczeń, by uniknąć przegrzania i uszkodzenia silnika.
- Nie pryskaj wodą na silnik i elektryczne części.

5.3 WYMIEŃ SZPUŁĘ

Rysunek 15 - 16, 21 - 22.

1. Popychaj zakładki z dwóch stron głowicy obcinarki jednocześnie.
2. Pociągnij i wyjmij pokrywę szpuli.
3. Wyjmij szpułę.
4. Włóż szpułę do obudowy szpuli.

**UWAGA**

Upewnij się, że żyłka tnąca znajduje się w szczelinie na nowej szpuli i że jest rozciągnięta na około 15 cm zanim zainstalujesz nową szpułę.

5. Włóż końcówki żyłek tnących do otworów.
6. Rozciągnij żyłkę tnącą, by uwolnić ją ze szczeliny przewodnicy na szpuli.
7. Popchnij zakładki i załóż przykrywkę szpuli na obudowę szpuli.
8. Popchnij pokrywę szpuli aż się zablokuje.

5.4 WYMIANA ŻYŁKI TNĄCEJ

Rysunek 15 - 22.

**UWAGA**

Należy używać wyłącznie nylonowej żyłki tnącej o średnicy 1.65 mm.

1. Jednocześnie nacisnąć przyciski po obu stronach głowicy podkaszarki i zdjąć pokrywę szpuli.
2. Wyjąć szpułę.
3. Usunąć resztki żyłki tnącej pozostałe w szpuli. Jeśli szpula jest zużyta lub uszkodzona, należy ją wymienić.
4. Uciąć dwa kawałki żyłki po około 3 m każdy.
5. Zagiąć jeden koniec żyłki w odległości 1/4 cala (około 6 mm) od końca i włożyć w otwór mocujący w szpuli.
6. Równo i ciasno nawinąć żyłki tnące wokół szpuli w zaznaczonym kierunku.

**UWAGA**

Nawinięcie żyłki w niewłaściwym kierunku spowoduje, że głowica-uderzak będzie działać niewłaściwie.

7. Włożyć koniec żyłki tnącej w szczelinę prowadzącą.
8. Włożyć szpułę do obudowy szpuli.
9. Przełożyć koniec żyłki tnącej przez ucho i wysunąć na około 15 cm, aby wypuścić ją ze szczeliny prowadzącej w szpuli.
10. Założyć pokrywę szpuli na obudowie szpuli.

6 TRANSPORT I PRZECHOWYWANIE**6.1 PRZESUŃ URZĄDZENIE.**

Podczas przesuwania urządzenia:

- Należy nosić rękawice.
- Wyłączyć urządzenie.
- Wyjmij akumulator.
- Zamontuj osłonę ostrza.

6.2 PRZECHOWUJ URZĄDZENIE

- Wyjmij akumulator z maszyny i naładuj go.
- Upewnij się, że dzieci nie mogą się zbliżyć do urządzenia.
- Przechowuj urządzenie z dala od czynników korozyjnych takich jak chemiczne substancje ogrodnicze lub sole odładzające.
- Zabezpiecz urządzenie podczas transportu, aby zapobiec uszkodzeniu go lub powstaniu obrażeń ciała. Wyczyść urządzenie i sprawdź pod kątem uszkodzeń.

7 ROZWIĄZYWANIE PROBLEMÓW

| Problem | Możliwa przyczyna | Rozwiązanie |
|--|--|---|
| Urządzenie nie uruchamia się, gdy pchasz za spust. | Brak styku między urządzeniem i akumulatorem. | 1. Wyjmij akumulator. 2. Sprawdź styk i ponownie włóż akumulator. |
| | Akumulator jest wyczerpany. | Naładować akumulator. |
| | Przycisk odblokowania i spust nie zostały popchnięte jednocześnie. | 1. Pociągnij przycisk odblokowania i przytrzymaj go. 2. Pociągnij za spust, by uruchomić narzędzie. |
| Urządzenie zatrzymuje się podczas koszenia. | Oslona nie jest zamocowana w urządzeniu. | Wyjmij akumulator i zamocuj osłonę na urządzeniu. |
| | Używana jest mocna żyłka tnąca. | Używaj tylko nylonowej żyłki tnącej o 1.65 mm średnicy. |
| | Trawa owija się wokół wału silnika lub głowicy obcinarki. | 1. Wyłącz urządzenie. 2. Wyjmij akumulator. 3. Usuń trawę z wału silnika i głowicy obcinarki. |
| | Silnik jest przeladowany. | 1. Wyjmij głowicę obcinarki z trawy. 2. Silnik zacznie ponownie działać po usunięciu obciążenia . 3. Podczas koszenia przesuwaj głowicę do trawy i z trawy, by kosić nie więcej niż 8" za jednym razem. |
| | Akumulator lub urządzenie są przegrzane. | 1. Ochłódź akumulator aż zacznie normalnie działać. 2. Odczekaj, aż urządzenie ostygnie przez około 10 minut. |
| | Akumulator nie jest podłączony do urządzenia. | Zainstalować ponownie akumulator. |
| | Akumulator jest wyczerpany. | Naładować akumulator. |
| | Żyłka nie rozwija się. | Żyłki są zespane razem. |
| Na szpuli nie ma wystarczająco dużo żyłki. | | Zainstaluj więcej żyłki. |
| Żyłki są zużyte lub zbyt krótkie. | | Rozwiń żyłkę tnącą. |
| Żyłki są zaplątane na szpuli. | | 1. Wyjmij żyłki ze szpuli. 2. Zawiń żyłki. |

| Problem | Możliwa przyczyna | Rozwiązanie |
|--|--|--|
| Żyłka wciąż się łamie. | Urządzenie nie jest poprawnie stosowane. | 1. Utnij końcówkę żyłki, unikaj kamieni, ścian i innych twardych przedmiotów. 2. Regularnie rozwijaj żyłkę tnącą, by zachować całkowitą szerokość cięcia. |
| Trawa zawija się wokół głowicy obcinarki i obrotowy silnika. | Tnij wysoką trawę przy podłożu. | 1. Tnij trawę z góry w dół. 2. Usuвай nie więcej niż 8" za jednym razem, by uniknąć zawijania. |
| Żyłka nie tnie dobrze. | Ostrze tnące jest tępe. | Naostrz ostrze tnące pilnikiem i ponownie je zainstaluj. |
| Drgania stają się coraz silniejsze. | Żyłka jest zużyta z jednej strony i nie rozwija się. | Upewnij się, że linia po obu stronach jest równa. Rozwiń żyłkę. |

8 DANE TECHNICZNE

| | |
|--|---|
| Napięcie | 40 V |
| Prędkość bez obciążenia | 7,500 (±10%) RPM |
| Głowica tnąca | Automatyczne wysuwanie |
| Średnica żyłki tnącej | 1.65 mm |
| Średnica ścieżki cięcia | 305 mm |
| Waga (bez akumulatora) | 4.2 kg |
| Mierzony poziom ciśnienia akustycznego | $L_{PA}=80$ dB(A), $K_{PA}=3$ dB(A) |
| Gwarantowany poziom mocy akustycznej | $L_{WA,d}=96$ dB(A) |
| Drgania | 3.5 m/s ² , $k=1.5$ m/s ² |
| Model akumulatora | G40B2, G40B25, G40B4, G40B5 i inne serie BAF |
| Model ładowarki | G40C, G40UC4, G40UC5, G40X2UC8 i inne serie CAF |

9 GWARANCJA

(Pełne warunki gwarancji znajdują się na stronie internetowej www.greenworktools.eu)

Produkt objęty jest trzyletnią gwarancją a baterie - dwuletnią (klient/prywatne użytkowanie) obowiązującą od daty zakupu. Gwarancja obejmuje wady fabryczne. Wadliwy produkt objęty gwarancją może być naprawiony lub wymieniony. Urządzenie niewłaściwie używane lub używane w sposób inny od opisanego w niniejszej instrukcji traci gwarancję. Zwykle zużyte oraz zużyte części nie są objęte gwarancją. Na oryginalną gwarancję producenta nie wpływają żadne dodatkowe gwarancje proponowane przez dystrybutora lub sprzedawcę.

Wadliwy produkt wraz z dowodem zakupu (paragon) należy odesłać do punktu zakupu, w celu reklamacji z tytułu gwarancji

10 DEKLARACJA ZGODNOŚCI WE

Nazwa i adres producenta:

Imię i nazwisko: Globe Technologies Europe GmbH

Adres: Brunnenweg 17, 64331 Weiterstadt, Niemcy

Nazwisko i adres osoby upoważnionej do sporządzenia dokumentacji technicznej:

Imię i nazwisko: Ralf Pankalla

Adres: Brunnenweg 17, 64331 Weiterstadt, Niemcy

My niżej podpisani oświadczamy, że produkt

| | |
|----------------|--|
| Kategoria: | Obcinarka żyłkowa |
| Model: | STF305 (G40LT) |
| Numer seryjny: | Zobacz tabliczkę znamionową na produkcie |
| Rok produkcji: | Zobacz tabliczkę znamionową na produkcie |

- jest zgodny z odnośnymi przepisami Dyrektyw w sprawie maszyn 2006/42/WE.
- spełnia wymogi określone w następujących innych dyrektywach europejskich:
 - 2014/30/EU
 - 2000//14/WE I 2005/88/WE
 - 2011/65/EU I (EU)2015/863

Ponadto oświadczamy, że użyto następujących (elementów/klauzul) zharmonizowanych norm:

- EN 60335-1; EN 50636-2-91; EN 62233; EN 55014-1; EN 55014-2; EN ISO 3744; ISO 11094; IEC 62321-7-2; IEC 62321-4; IEC 62321-5; IEC 62321-6; IEC 62321-7-1; IEC 62321-8; IEC 62321-3-1

Metoda oceny zgodności w Aneksie VI Dyrektywy 2000/14/WE.

Obcinarka żyłkowa

Zmierzony poziom mocy akustycznej: $L_{WA} = 91.4 \text{ dB(A)}$

Gwarantowany poziom mocy akustycznej: $L_{WA,d} = 96 \text{ dB(A)}$

Miejsce, data: Podpis: Ted Qu, Dyrektor ds jakości

Weiterstadt,
08.08.2023

Ted Qu

| | | | | | |
|----------|-----------------------------------|------------|-----------|--|------------|
| 1 | Popis..... | 101 | 4.7 | Nastavení délky žací struny..... | 103 |
| 1.1 | Účel..... | 101 | 4.8 | Ruční nastavení délky žací struny..... | 103 |
| 1.2 | Popis..... | 101 | 4.9 | Strunová řezací čepel..... | 103 |
| 2 | Bezpečnost..... | 101 | 5 | Údržba..... | 103 |
| 3 | Instalace..... | 101 | 5.1 | Obecné informace..... | 103 |
| 3.1 | Rozbalení zařízení..... | 101 | 5.2 | Čistění stroje..... | 103 |
| 3.2 | Připojení vodícího dorazu..... | 101 | 5.3 | Výměna cívký..... | 103 |
| 3.3 | Připojení chrániče..... | 101 | 5.4 | Výměna řezací struny..... | 104 |
| 3.4 | Montáž hřídele..... | 102 | 6 | Přeprava a skladování..... | 104 |
| 3.5 | Připojení pomocné rukojeti..... | 102 | 6.1 | Přeprava stroje..... | 104 |
| 4 | Provoz..... | 102 | 6.2 | Skladování stroje..... | 104 |
| 4.1 | Instalace akumulátoru..... | 102 | 7 | Řešení problémů..... | 105 |
| 4.2 | Vyjmutí akumulátoru..... | 102 | 8 | Technické údaje..... | 106 |
| 4.3 | Spuštění stroje..... | 102 | 9 | Záruka..... | 106 |
| 4.4 | Zastavení stroje..... | 102 | 10 | ES prohlášení o shodě..... | 106 |
| 4.5 | Provozní tipy..... | 102 | | | |
| 4.6 | Návrhy týkající se ořezávání..... | 102 | | | |

1 POPIS

1.1 ÚČEL

Tento stroj slouží k sečení trávy, lehkého plevelu a další podobné vegetace na úrovni terénu. Rovina řezu musí být přibližně rovnoběžná s povrchem země. Stroj nemůžete používat k řezání nebo sekání živých plůtí, křoví, keřů, květin a kompostu.

1.2 POPIS

Obrázek 1 - 22.

- 1 Spouštěč
- 2 Blokovací tlačítko
- 3 Zadní rukojeť
- 4 Přídavná rukojeť
- 5 Horní hřídel
- 6 Spojka
- 7 Spodní hřídel
- 8 Řezací čepel
- 9 Vodicí lišta
- 10 Strunová hlava
- 11 Chránič
- 12 Šroub
- 13 Klíč
- 14 Uvolňovací tlačítko
- 15 Polohovací otvor
- 16 Kovový kroužek
- 17 Knoflík
- 18 Tlačítko pro uvolnění baterie
- 19 Tlačítko držáku cívký
- 20 Kryt cívký
- 21 Cívka
- 22 Jazyček
- 23 Otvor
- 24 Kryt cívký
- 25 Kotvicí otvor
- 26 Štěrbin
- A Směr rotace
- B Nejlepší řezná plocha
- C Nebezpečná řezná plocha

2 BEZPEČNOST

VAROVÁNÍ

Dodržujte všechny bezpečnostní pokyny.

Viz Bezpečnostní příručka.

3 INSTALACE

VAROVÁNÍ

Před instalací vyjměte akumulátor ze stroje.

VAROVÁNÍ

Nepoužívejte příslušenství, které se nedoporučuje pro tento stroj.

3.1 ROZBALENÍ ZAŘÍZENÍ

VAROVÁNÍ

Ujistěte se před použitím, že jste řádně sestavili stroj.

VAROVÁNÍ

- Pokud jsou součásti stroje poškozené, stroj nepoužívejte.
- Pokud součásti chybí, stroj nepoužívejte.
- Pokud jsou součásti poškozené nebo chybějící, obraťte se na servisní středisko.

1. Otevřete obal.
2. Přečtěte si dokumentaci přiloženou v krabici.
3. Vyjměte z krabice všechny nesestavené součásti.
4. Vyjměte stroj z obalu.
5. Zlikvidujte krabici a balicí materiály v souladu s místními předpisy.

VAROVÁNÍ

Pro svou osobní bezpečnost, nevkládejte akumulátor, dokud není nástroj úplně smontován.

3.2 PŘIPOJENÍ VODICÍHO DORAZU

Obrázek 2 - 3.

POZNÁMKA

Vodicí doraz může omezit záběr sečení stroje a snížit riziko poškození způsobeného rotující žací strunou.

1. Přitlačte vodicí doraz na strunovou hlavu, dokud nezapadne do štěrbin.
2. Vodicí doraz lze vykloupat pro uložení.

3.3 PŘIPOJENÍ CHRÁNIČE

Obrázek 4 - 5.

VAROVÁNÍ

Nedotýkejte se řezací čepele.

1. Vyšroubujte šrouby ze strunové hlavy pomocí křížového šroubováku (není součástí dodávky).
2. Nasadte ochranný kryt na ořezávač.
3. Zarovnejte otvory pro šroub na chrániči s otvory pro šroub na strunové hlavě.
4. Utáhněte šrouby.

3.4 MONTÁŽ HŘÍDELE

Obrázek 6.

1. Uvolněte šroub na spojce.
2. Zmáčkněte uvolňovací tlačítko na dolní hřídeli.
3. Zarovnejte uvolňovací tlačítko s polohovacím otvorem a zasuňte obě hřídele.
4. Otočte spodní hřídel, dokud tlačítko nezapadne do polohovacího otvoru.

POZNÁMKA

Uvolňovací tlačítko musí být upevněno v polohovacím otvoru. Použití nesprávného otvoru může vést ke zranění osob nebo poškození zařízení.

5. Utáhněte šroub pomocí imbusového klíče.

3.5 PŘIPOJENÍ POMOCNÉ RUKOJETI

Obrázek 7 - 8.

1. Vyměňte knoflík z rukojeti.
2. Namontujte pomocnou rukojeť na hřídel.
3. Nastavte pomocnou rukojeť do pohodlné polohy.
4. Zajistěte pomocnou rukojeť pomocí knoflíku.

4 PROVOZ

DŮLEŽITÉ

Než začnete stroj používat, přečtěte si bezpečnostní předpisy a pokyny k obsluze a pochopte je.

VAROVÁNÍ

Při obsluze stroje buďte opatrní.

4.1 INSTALACE AKUMULÁTORU

Obrázek 9.

VAROVÁNÍ

- Pokud je akumulátor nebo nabíječka poškozena, vyměňte akumulátor nebo nabíječku.
- Před instalací nebo vyjmutím akumulátoru zastavte motor a počkejte, až se zastaví.
- Přečtěte si, obeznamte se a dodržujte pokyny uvedené v příručce pro akumulátor a nabíječku.

1. Zarovnejte žebra na akumulátoru s drážkami v přihrádce pro akumulátor.
2. Zatlačte akumulátor do přihrádky pro akumulátor, dokud nezapadne na místo.
3. Když uslyšíte cvaknutí, akumulátor je nainstalován.

4.2 VYJMUTÍ AKUMULÁTORU

Obrázek 10.

1. Stiskněte a podržte tlačítko pro uvolnění akumulátoru.
2. Vyměňte akumulátor ze stroje.

4.3 SPUŠTĚNÍ STROJE

Obrázek 11.

1. Stiskněte blokovací tlačítko a stiskněte spoušť.

4.4 ZASTAVENÍ STROJE

Obrázek 11.

1. Uvolněte spínač pro zastavení stroje.

4.5 PROVOZNÍ TIPY

Obrázek 12.

VAROVÁNÍ

Udržujte mezeru mezi tělem a strojem.

VAROVÁNÍ

Stroj nepoužívejte bez osazeného chrániče.

Tipy, když používáte stroj:

- Stroj připojujte ke správně nasazenému postroji.
- Při práci držte stroj pevně oběma rukama.
- Vysokou trávu sečte shora dolů.

Pokud se tráva namotá na strunovou hlavu:

- Vyměňte akumulátor.
- Odstraňte trávu.

4.6 NÁVRHY TÝKAJÍCÍ SE OŘEZÁVÁNÍ

Obrázek 13.

- Nakloňte stroj směrem k oblasti, která má být sečena. Použijte špičku žací struny pro sečení trávy.
- Pohybuje strojem zprava doleva, aby nedošlo k vymrštění zbytků směrem k obsluze.
- Nesečte v nebezpečné oblasti.
- Netlačte strunovou hlavu do neposečené trávy.
- Drát a kůly plotů způsobují opotřebení a roztržení žací struny. Kamenné a cihlové zdi, obrubníky a dřevo mohou rychle opotřebovat žací strunu.

4.7 NASTAVENÍ DÉLKY ŽACÍ STRUNY

Pozn.: Produkt má automatickou podávací hlavu. Pokud se žací struna automaticky neposune, může být zamotaná nebo prázdná.

1. Uvolněte spouštěč, počkejte, až se strunová hlava zcela zastaví.
2. Spusťte stříhač na plné otáčky, aby se struna automaticky posunula vpřed.
3. Opakujte výše uvedené kroky, dokud neuslyšíte zřetelný zvuk řezání struny řezací čepelí.

Pozn.:

- Při každém zastavení se žací struna prodlouží přibližně o 1 cm.
- Netahejte a nevolňte rukojeť spouštěče příliš rychle.

UPOZORNĚNÍ

Údery do hlavy stříhače za účelem posunutí žací struny mohou výrobek poškodit.

4.8 RUČNÍ NASTAVENÍ DÉLKY ŽACÍ STRUNY

Obrázek 14.

1. Zastavte stroj.
2. Stiskněte tlačítko držáku cívký a vytáhněte žací strunu pro její manuální prodloužení.
3. Po prodloužení nové žací struny a před dalším spuštěním stroje vraťte stroj do normální polohy.

4.9 STRUNOVÁ ŘEZACÍ ČEPEL

Obrázek 1.

Tato sekačka je vybavena řezací čepelí na ochranném krytu. Řezací čepel struny průběžně ořezává strunu pro zajištění konzistentního a efektivního průměru řezu. Prodlužte strunu vždy, když uslyšíte, že motor běží rychleji než normálně, nebo když se sníží účinnost kosení. Tím si zachováte nejlepší výkon a udržíte strunu dostatečně dlouhou, abyste mohli správně postupovat.

5 ÚDRŽBA

DŮLEŽITÉ

Před čištěním, opravou nebo údržbou stroje si přečtěte bezpečnostní předpisy a pokyny pro údržbu a pochopte je.

DŮLEŽITÉ

Ujistěte se, že všechny matice, šrouby a vrtvy jsou utažené. Pravidelně kontrolujte, zda jsou rukojeť pevně namontovány.

DŮLEŽITÉ

Používejte pouze náhradní díly a příslušenství od původního výrobce.

5.1 OBECNÉ INFORMACE

DŮLEŽITÉ

Pouze váš prodejce nebo schválené servisní středisko mohou provádět údržbu, která není uvedena v této příručce.

Před údržbářskými pracemi:

- Zastavte stroj.
- Vyměňte akumulátor.
- Ochladte motor.
- Skladujte stroj na chladném a suchém místě.
- Používejte správné oblečení, ochranné rukavice a ochranné brýle.

5.2 ČIŠTĚNÍ STROJE

- Po použití stroj očistěte vlhkým hadříkem namočeným v neutrálním čisticím prostředku.
- K čištění plastových částí nebo rukojetí nepoužívejte agresivní čisticí prostředky nebo rozpouštědla, jako je „čisticí skla“.
- Udržujte ořezávač bez trávy, listí nebo nadměrné mastnoty.
- Větrací otvory udržujte čisté a bez nečistot, aby nedošlo k přehřátí a poškození motoru.
- Na motor a elektrické součásti nestříkejte vodu.

5.3 VÝMĚNA CÍVKY

Obrázek 15 - 16, 21 - 22.

1. Současně zatlačte jazýčky na boční straně strunové hlavy.
2. Vytáhněte a vyměňte kryt cívký.
3. Odstraňte zbývající cívký.
4. Vložte cívký do tělesa cívký.



POZNÁMKA

Před instalací nové cívkvy se ujistěte, že žací struna je v štěrbíně nové cívkvy a je vytažena přibližně o 15 cm.

5. Přesuňte konce žací struny přes otvory.
6. Vytáhněte žací strunu a uvolněte ji z vodící drážky v cívkvy.
7. Zatačte jazyčky a nainstalujte kryt cívkvy na těleso cívkvy.
8. Zatačte kryt cívkvy na místo, dokud nezacvakne.

5.4 VÝMĚNA ŘEZACÍ STRUNY

Obrázek 15 - 22.



POZNÁMKA

Používejte pouze s nylonovou řezací strunou o průměru 1.65 mm.

1. Současně stiskněte jazyčky na obou stranách strunové hlavy a sejměte kryt cívkvy.
2. Vyměňte cívkvy.
3. Odstraňte zbývající žací strunu z cívkvy. Vyměňte cívkvy, pokud je opotřebovaná nebo poškozená.
4. Odřízněte dva kusy žací struny o délce přibližně 3 m.
5. Ohněte jeden konec struny o 1/4" (přibližně 6 mm) a vložte strunu do kotevního otvoru cívkvy.
6. Naviňte žací strunu kolem cívkvy rovnoměrně a pevně v uvedeném směru.



POZNÁMKA

Nenavíjení struny v uvedeném směru způsobí, že strunová hlava nebude fungovat správně.

7. Vložte konec žací struny do vodící drážky.
8. Vložte cívkvy do krytu cívkvy.
9. Konec žací struny prostrčte očkem a prodloužením přibližně o 15 cm ji uvolněte z vodící drážky v cívkvy.
10. Namontujte kryt cívkvy na těleso cívkvy.

6 PŘEPRAVA A SKLADOVÁNÍ

6.1 PŘEPRAVA STROJE

Při přemísťování stroje musíte:

- Použijte rukavice.
- Zastavte stroj.
- Vyjmout akumulátoru.
- Namontujte chrániče čepele.

6.2 SKLADOVÁNÍ STROJE

- Vyměňte akumulátor ze stroje nabijte jej.
- Ujistěte se, že se děti nemohou přiblížit k zařízení.

- Uchovávejte stroj v bezpečné vzdálenosti od korozivních látek, jako jsou chemické látky a rozmrazovací soli.
- Během přepravy zajistěte stroj, aby nedošlo k jeho poškození nebo zranění. Vyčistěte a zkontrolujte stroj, zda nedošlo k jeho poškození.

7 ŘEŠENÍ PROBLÉMŮ

| Problém | Možná příčina | Řešení |
|---|--|---|
| Stroj se po stisknutí spouště nespustí. | Žádný elektrický kontakt mezi strojem a baterií. | 1. Vyjměte akumulátor. 2. Zkontrolujte kontakt a znovu vložte baterii. |
| | Akumulátor je vybitý. | Nabijte akumulátor. |
| Při řezání se stroj zastaví. | Blokovací tlačítko a spouštěč nejsou současně zmáčknuty. | 1. Stiskněte blokovací tlačítko a podržte jej. 2. Stiskněte spínač a spusťte stroj. |
| | Chránič není připojen k stroji. | Vyjměte akumulátor a připevněte chránič k stroji. |
| | Je použita těžká žací struna. | Používejte pouze s nylonovou řezací strunou o průměru 1.65 mm. |
| | Tráva se točí kolem hřídele motoru nebo ořezávače. | 1. Zastavte stroj. 2. Vyjměte akumulátor. 3. Odstraňte trávu z hřídele motoru a ořezávače. |
| | Motor je přetížen. | 1. Vyjměte strunovou hlavu z trávy. 2. Motor se zotaví, jakmile se zatížení odstraní. 3. Při sečení přemíst'ujte strunovou hlavu dovnitř a ven ze sečené trávy a odstraňujte ne více než 20 cm pás. |
| | Akumulátor nebo stroj je příliš horký. | 1. Akumulátor ochladte, dokud se jeho funkce nevrátí do normálu. 2. Stroj nechte přibližně 10 minut zchladnout. |
| | Akumulátor je od stroje odpojen. | Znovu zapojte akumulátor. |
| Akumulátor je vybitý. | Nabijte akumulátor. | |
| Struna se nevysouvá. | Struny jsou k sobě spečené. | Promazte silikonovým sprejem. |
| | Na cívce není dostatek struny. | Nainstalujte více struny. |
| | Struny jsou opotřebované a příliš krátké. | Vysuňte strunu. |
| | Struny jsou na cívce zamotané. | 1. Vyjměte struny z cívky. 2. Namotejte struny. |
| Struny se trhají. | Stroj je používán nesprávně. | 1. Řežte pomocí hrotu čáry, vyhýbejte se kamenům, stěnám a jiným tvrdým předmětům. 2. Pravidelně posouvajte čáru řezu tak, aby byla zachována plná šířka řezu. |

| Problém | Možná příčina | Řešení |
|---|--|--|
| Tráva se namotala kolem strunové hlavy a skříně motoru. | Ořezávejte vysokou travu na úrovni země. | 1. Vysokou travu sečte shora dolů. 2. V každém průchodu odstraňte maximálně 20 cm, aby nedošlo k ovínutí. |
| Struna špatně řeže. | Řezací čepel je tupá. | Naostřete řezací čepel pilníkem nebo ji vyměňte. |
| Vibrace se zřetelně zvyšují. | Struna je opotřebená na jedné straně a včas se nevysunula. | Ujistěte se, že struna je na obou koncích stejná. Vysuňte strunu. |

8 TECHNICKÉ ÚDAJE

| | |
|--|---|
| Napětí | 40 V |
| Otáčky naprázdno | 7,500 (±10%) ot./min |
| Typ podávání struny | Automatické podávání |
| Průměr žací struny | 1.65 mm |
| Průměr záběru sečení | 305 mm |
| Hmotnost (bez akumulátoru) | 4.2 kg |
| Měřená hladina akustického tlaku | $L_{PA}=80$ dB(A), $K_{PA}=3$ dB(A) |
| Garantovaná hladina akustického výkonu | $L_{WA,d}=96$ dB(A) |
| Vibrace | 3.5 m/s ² , $k = 1.5$ m/s ² |
| Akumulátor | G40B2, G40B25, G40B4, G40B5 a další řady BAF |
| Typ nabíječky | G40C, G40UC4, G40UC5, G40X2UC8 a další řady CAF |



Hodnota hluku.

9 ZÁRUKA

(Úplné záruční podmínky naleznete na webové stránce společnosti www.greenworkstools.eu)

Záruka je 3 roky na výrobek a 2 roky na akumulátor (spotřební / soukromé použití) od data zakoupení. Tato záruka se vztahuje na výrobní závady. Vadný výrobek v záruce může být buď opraven nebo vyměněn. Přístroj, který byl zneužitý nebo použitý jinými způsoby, než popsány v uživatelské příručce, může být

odmítnut pro uplatnění záruky. Na normální opotřebení a opotřebované součásti se záruka nevztahuje. Původní záruka výrobce není ovlivněna žádnou dodatečnou zárukou, kterou nabízí prodejce nebo obchodník.

Vadný výrobek spolu s dokladem o koupi (pokladniční stvrženka) musí být vrácen na místo zakoupení pro uplatnění záručního nároku.

10 ES PROHLÁŠENÍ O SHODĚ

Název a adresa výrobce:

Jméno: Globe Technologies Europe GmbH
Adresa: Brunnenweg 17, 64331 Weiterstadt, Německo

Název a adresa společnosti oprávněné vypracovat soubor technické dokumentace:

Jméno: Ralf Pankalla
Adresa: Brunnenweg 17, 64331 Weiterstadt, Německo

Tímto prohlašujeme, že výrobek

Kategorie: Strunová sekačka
Model: STF305 (G40LT)
Výrobní číslo: Viz štítek s označením výrobku
Rok výroby: Viz štítek s označením výrobku

- je v souladu s příslušnými ustanoveními směrnice o strojních zařízeních 2006/42/ES.
- je v souladu s následujícími směrnici ES:
 - 2014/30/EU
 - 2000/14/ES & 2005/88/ES
 - 2011/65/EU & (EU)2015/863

Kromě toho prohlašujeme, že byly použity následující harmonizované normy (jejich části / doložky):

- EN 60335-1; EN 50636-2-91; EN 62233; EN 55014-1; EN 55014-2; EN ISO 3744; ISO 11094; IEC 62321-7-2; IEC 62321-4; IEC 62321-5; IEC 62321-6; IEC 62321-7-1; IEC 62321-8; IEC 62321-3-1

Metoda posouzení shody s přílohou VI / směrnice 2000/14/ES.

Strunová sekačka

Měřená hladina akustického výkonu: $L_{WA} = 91.4 \text{ dB(A)}$

Garantovaná hladina akustického výkonu: $L_{WA,d} = 96 \text{ dB(A)}$

Místo, datum: Podpis: Ted Qu, ředitel pro kvalitu

Weiterstadt,
08.08.2023

Ted Qu

| | | | | | |
|----------|-----------------------------------|------------|-----------|--|------------|
| 1 | Popis..... | 109 | 4.7 | Nastavenie dĺžky žacej struny..... | 111 |
| 1.1 | Účel..... | 109 | 4.8 | Manuálne nastavenie dĺžky žacej struny..... | 111 |
| 1.2 | Prehľad..... | 109 | 4.9 | Zarovnajte rezáciu čepeľ..... | 111 |
| 2 | Bezpečnosť..... | 109 | 5 | Údržba..... | 111 |
| 3 | Inštalácia..... | 109 | 5.1 | Všeobecné informácie..... | 111 |
| 3.1 | Rozbalenie stroja..... | 109 | 5.2 | Čistenie stroja..... | 111 |
| 3.2 | Pripojenie vodiacej lišty..... | 109 | 5.3 | Výmena cievky..... | 111 |
| 3.3 | Pripojenie chrániča..... | 109 | 5.4 | Vymeňte žacie lanko (strunu)..... | 112 |
| 3.4 | Montáž tyče..... | 110 | 6 | Preprava a skladovanie..... | 112 |
| 3.5 | Pripojenie pomocnej rukoväte..... | 110 | 6.1 | Preprava stroja..... | 112 |
| 4 | Obsluha..... | 110 | 6.2 | Uskladnenie prístroja..... | 112 |
| 4.1 | Inštalácia akumulátora..... | 110 | 7 | Riešenie problémov..... | 113 |
| 4.2 | Vybratie akumulátora..... | 110 | 8 | Technické údaje..... | 114 |
| 4.3 | Spustenie stroja..... | 110 | 9 | Záruka..... | 114 |
| 4.4 | Zastavenie stroja..... | 110 | 10 | Vyhĺasenie o zhode ES..... | 114 |
| 4.5 | Prevádzkové typy..... | 110 | | | |
| 4.6 | Typy na kosenie..... | 110 | | | |

1 POPIS**1.1 ÚČEL**

Tento stroj slúži na kosenie trávy, ľahkej buriny a inej podobnej vegetácie na úrovni terénu. Rezacía čepeľ musí byť približne rovnobežne so zemou. Stroji nemôžete používať na rezanie alebo kosenie živých plotov, krovia, kríkov, kvetín a kompostu.

1.2 PREHLAD

Obrázok 1 - 22.

- | | |
|----|--------------------------------|
| 1 | Spúšťač |
| 2 | Blokovacie tlačidlo |
| 3 | Zadná rukoväť |
| 4 | Pomocná rukoväť |
| 5 | Horná tyč |
| 6 | Spojka |
| 7 | Spodná tyč |
| 8 | Rezacía čepeľ |
| 9 | Vodiaci doraz zastrihávania |
| 10 | Strunová hlava |
| 11 | Ochrana |
| 12 | Skrutka |
| 13 | Kľúč |
| 14 | Uvoľňovacie tlačidlo |
| 15 | Polohovací otvor |
| 16 | Kovový krúžok |
| 17 | Gombík |
| 18 | Tlačidlo uvoľnenia akumulátora |
| 19 | Tlačidlo držača cievky |
| 20 | Kryt cievky |
| 21 | Cievka |
| 22 | Jazýček |
| 23 | Otvor |
| 24 | Kryt cievky |
| 25 | Kotviaci otvor |
| 26 | Drážka |
| A | Smer rotácie |
| B | Najlepšia oblasť kosenia |
| C | Nebezpečná oblasť kosenia |

2 BEZPEČNOSŤ**VAROVANIE**

Nezabúdajte na dodržiavanie bezpečnostných pokynov.

Pozrite si Bezpečnostnú príručku.

3 INŠTALÁCIA**VAROVANIE**

Pred inštaláciou vyberte akumulátor zo stroja.

VAROVANIE

Nepoužívajte príslušenstvo, ktoré sa neodporúča pre tento stroj.

3.1 ROZBALENIE STROJA**VAROVANIE**

Pred použitím sa uistite, že ste správne zostavili stroj.

VAROVANIE

- Ak sú diely poškodené, stroj nepoužívajte.
- Ak diely chýbajú, stroj nepoužívajte.
- Ak sú súčasti poškodené alebo chýbajú, obráťte sa na servisné stredisko.

1. Otvorte obal.
2. Prečítajte si dokumentáciu priloženú v krabici.
3. Zo škatule vyberte všetky nezmontované diely.
4. Vyberte stroj z obalu.
5. Zlikvidujte škatulu a obalový materiál v súlade s miestnymi predpismi.

VAROVANIE

V záujme vašej osobnej bezpečnosti akumulátor do nástroja nekladajte skôr, ako je úplne zmontovaný.

3.2 PRIPOJENIE VODIACEJ LIŠTY

Obrázok 2 - 3.

POZNÁMKA

Vodiaca lišta môže obmedziť rozsah rezania stroja a znížiť riziko poškodenia spôsobeného rotujúcou žacou strunou.

1. Prítlačte vodiacu lištu na strunovú hlavu, kým nezapadne do štrbín.
2. Vodiacu lištu je možné vyklopiť kvôli uskladneniu.

3.3 PRIPOJENIE CHRÁNIČA

Obrázok 4 - 5.

VAROVANIE

Nedotýkajte sa rezacej čepele.

1. Vyskrutkujte skrutku zo strunovej hlavy pomocou krížového skrutkovača (nie je súčasťou dodávky).
2. Chrániči založte na strunovú hlavu.
3. Zarovnajte otvory pre skrutky na chrániči s otvormi pre skrutky na strunovej hlave.
4. Dotiahnite skrutky.

3.4 MONTÁŽ TYČE

Obrázok 6.

1. Uvoľnite skrutku na spojke.
2. Zatiačte uvoľňovacie tlačidlo na spodnej tyči.
3. Zarovnajte uvoľňovacie tlačidlo s polohovacím otvorom a zasuňte dve tyče.
4. Otočte spodnú tyč, kým gombíkové západky nezapadnú do polohovacieho otvoru.



POZNÁMKA

Uvoľňovacie tlačidlo musí byť upevnené v polohovacom otvore. Použitie nesprávneho otvoru môže viesť k zraneniu osôb alebo poškodeniu zariadenia.

5. Dotiahnite skrutku pomocou imbusového kľúča.

3.5 PRIPOJENIE POMOCNEJ RUKOVÄTE

Obrázok 7 - 8.

1. Odmontujte gombík z rukoväte.
2. Pripevnite pomocnú rukoväť na tyč.
3. Nastavte pomocnú rukoväť do pohodlnej polohy.
4. Upevnite pomocnú rukoväť pomocou gombíka.

4 OBSLUHA



DÔLEŽITÉ

Skôr ako začnete stroj používať, prečítajte si bezpečnostné predpisy a pokyny na obsluhu a pochopte ich.



VAROVANIE

Pri obsluhu stroja buďte opatrní.

4.1 INŠTALÁCIA AKUMULÁTORA

Obrázok 9.



VAROVANIE

- Ak je akumulátor alebo nabíjačka poškodená, vymeňte akumulátor alebo nabíjačku.
- Pred inštaláciou alebo vybratím akumulátora zastavte stroj a počkajte, kým sa motor zastaví.
- Prečítajte si, oboznámte sa a dodržujte pokyny uvedené v príručke pre akumulátor a nabíjačku.

1. Zarovnajte rebrá na akumulátore s drážkami v priestore na akumulátor.
2. Zatiačte akumulátor do priestoru na akumulátor, kým nezapadne na miesto.
3. Keď budete počuť kliknutie, akumulátor je nainštalovaný.

4.2 VYBRATIE AKUMULÁTORA

Obrázok 10.

1. Stlačte a podržte tlačidlo pre uvoľnenie akumulátora.
2. Vyberte akumulátor zo stroja.

4.3 SPUSTENIE STROJA

Obrázok 11.

1. Stlačte blokovacie tlačidlo a stlačte spínač.

4.4 ZASTAVENIE STROJA

Obrázok 11.

1. Pre zastavenie stroja uvoľnite spínač.

4.5 PREVÁDZKOVÉ TIPY

Obrázok 12.



VAROVANIE

Udržujte medzeru medzi telom a strojom.



VAROVANIE

Stroj nepoužívajte bez namontovaného chrániča.

Tipy pre používanie stroja

- Stroj pripájajte na správne nasadený postroj.
- Pri práci držte stroj pevne obomi rukami.
- Vysokú trávu koste zhora nadol.

Ak sa tráva namotá na strunovú hlavu:

- Vyberte akumulátor.
- Odstráňte trávu.

4.6 TIPY NA KOSENIE

Obrázok 13.

- Nakloňte stroj smerom k oblasti, ktorá má byť kosená. Používajte špičku žacej struny na kosenie trávy.
- Kosačkou pohybujte zľava doprava, aby ste predišli vyhadzovaniu koseného materiálu smerom k obsluhu.
- Nekoste v nebezpečnej oblasti.
- Netlačte strunovú hlavu do nepokosenej trávy.
- Drôt a koly plotov spôsobujú opotrebovanie a roztrhnutie žacej struny. Kamenné a tehlové steny,

obrúbníky a drevo môžu rýchlo opotrebovať žaciu strunu.

4.7 NASTAVENIE DĹŽKY ŽACEJ STRUNY

Poznámka: Výrobok má automatickú podávačiu hlavu. Ak sa žacia struna automaticky nevysunie, môže byť buď zamotaná alebo spotrebovaná.

1. Uvoľnite spúšť a počkajte, kým sa strunová hlava úplne zastaví.
2. Spustíte zastihávač pri plnej rýchlosti, aby ste automaticky posunuli strunu dopredu.
3. Uvedené kroky opakujte, kým nebudete počuť zreteľný zvuk rezania struny rezacím nožom.

Poznámka:

- Žacia struna sa pri každom zastavení predĺži približne o 1 cm.
- Nestláčajte a neuvoľňujte rukoväť spúšte príliš rýchlo.



VÝSTRAHA

Údery do strunovej hlavy na posunutie žacej struny môžu poškodiť výrobok.

4.8 MANUÁLNE NASTAVENIE DĹŽKY ŽACEJ STRUNY

Obrázok 14.

1. Stroj zastavte.
2. Stlačte tlačidlo držiaka cievky a potiahnite žaciu strunu pre jej manuálne predĺženie.
3. Po predĺžení žacej struny vráťte stroj do normálnej polohy predtým, ako ho znova spustíte.

4.9 ZAROVNAJTE REZACIU ČEPEL'

Obrázok 1.

Tento kosačka je vybavená rezacou čepeľou na chrániči. Rezacia čepeľ priebežne orezáva strunu pre zabezpečenie stáleho a efektívneho rezného priemeru. Strunu predĺžte vždy, keď počujete, že motor beží rýchlejšie ako zvyčajne, alebo keď sa efektívnosť kosenia znižuje. Tým sa zachová najlepší výkon a žacie lanko (struna) zostane dostatočne dlhé na to, aby sa správne pohybovalo.

5 ÚDRŽBA



DÔLEŽITÉ

Pred čistením, opravou alebo údržbou stroja si prečítajte bezpečnostné predpisy a pokyny pre údržbu a pochopte ich.



DÔLEŽITÉ

Uistite sa, že všetky matice a skrutky sú dotiahnuté. Pravidelne kontrolujte, či sú rukoväte dobre nasadené.



DÔLEŽITÉ

Používajte iba náhradné diely a príslušenstvo od pôvodného výrobcu.

5.1 VŠEOBECNÉ INFORMÁCIE



DÔLEŽITÉ

Iba váš predajca alebo autorizované servisné stredisko môžu vykonávať údržbu, ktorá nie je uvedená v tejto príručke.

Pred údržbárskymi prácami:

- Stroj zastavte.
- Vyberte akumulátor.
- Nechajte motor vychladnúť.
- Skladujte stroj na chladnom a suchom mieste.
- Používajte správne oblečenie, ochranné rukavice a ochranné okuliare.

5.2 ČISTENIE STROJA

- Po použití zariadenie vyčistíte vlhkou handričkou namočenou v neutrálnom čistiacom prostriedku.
- Na čistenie umelohmotných súčastí a rukovätí nepoužívajte agresívne čistiace prostriedky a rozpúšťadlá akými sú napr. prípravky na čistenie skla.
- Hlavu kosačky držte čistú od trávy, listov a nadmerného maziva.
- Vetracie otvory udržiavajte čisté a bez odrezkov, aby nedošlo k prehriatiu a poškodeniu motora.
- Na motor a elektrické súčasti nestriekajte vodu.

5.3 VÝMENA CIEVKY

Obrázok 15 - 16, 21 - 22.

1. Súčasne zatlačte jazýčky na bočnej strane strunovej hlavy.
2. Potiahnite a vyberte kryt cievky.
3. Odstráňte zvyšnú cievku.
4. Vložte cievku do telesa cievky.



POZNÁMKA

Pred inštaláciou novej cievky sa uistite, že žacia struna je v štrbine novej cievky a je vyťahnutá približne o 15 cm.

5. Presuňte konce žacej struny cez otvory.

6. Vytiahnite žaciu strunu a uvoľnite ju z vodiacej drážky v cievke.
7. Zatlačte jazýčky a nainštalujte kryt cievky na teleso cievky.
8. Zatlačte kryt cievky na miesto, kým nezacvakne.

5.4 VYMEŇTE ŽACIE LANKO (STRUNU)

Obrázok 15 - 22.



POZNÁMKA

Používajte len s nylonovou reznou šnúrou s priemerom 1.65 mm .

1. Súčasne stlačte výstupky na oboch stranách strunovej hlavy a odstráňte kryt cievky.
2. Vyberte cievku.
3. Odstráňte zvyšnú žaciu strunu z cievky. Ak je cievka opotrebovaná alebo poškodená, vymeňte ju.
4. Odrežte dva kusy žacej struny s dĺžkou približne 3 m.
5. Ohnite jeden koniec žacej struny približne o 6 mm (1/4") a vložte ho do kotviaceho otvoru cievky.
6. Rovnomerne a pevne navíňte žaciu strunu okolo cievky v určenom smere.



POZNÁMKA

Ak nenaviniete šnúru v uvedenom smere, spôsobí to nesprávnu funkciu nárazovej hlavy.

7. Koniec žacej struny zasunite do vodiaceho otvoru.
8. Vložte cievku do krytu cievky.
9. Koniec žacej struny prestrčte cez očko a predĺžte ho približne o 15 cm, aby sa uvoľnil z vodiaceho otvoru v cievke.
10. Namontujte kryt cievky na teleso cievky.

6 PREPRAVA A SKLADOVANIE

6.1 PREPRAVA STROJA

Pri premiestňovaní stroja sa musíte uistiť, že:

- Používajte rukavice.
- Stroj zastavte.
- Vybratie akumulátora.
- Namontujte chránič čepele.

6.2 USKLADNENIE PRÍSTROJA

- Vyberte akumulátor zo stroja a nabite ho.
- Uistite sa, že sa deti nemôžu priblížiť k stroju.
- Chráňte stroj pred agresívnymi látkami, ako sú záhradné chemikálie a rozmrazovacie soli.
- Počas prepravy stroj zaistite, aby nedošlo k jeho poškodeniu alebo zraneniu. Vyčistite a skontrolujte stroj, či nedošlo k jeho poškodeniu.

7 RIEŠENIE PROBLÉMOV

| Problém | Možná príčina | Riešenie |
|--|--|--|
| Pri stlačení spúšte sa stroj nespustí. | Medzi strojom a batériou nie je elektrický kontakt. | 1. Vyberte akumulátor. 2. Skontrolujte kontakt a znovu nainštalujte batériu. |
| | Akumulátor je vybitý. | Nabite akumulátor. |
| | Blokovacie tlačidlo a spúšťač nie sú súčasne stlačené. | 1. Stlačte blokovacie tlačidlo a podržte ho. 2. Pre naštartovanie stroja stlačte spínač. |
| Stroj sa pri kosení zastaví. | Chránič nie je pripojený na stroj. | Vyberte akumulátor a pripevnite chránič na stroj. |
| | Je použitá príliš ťažká struna. | Používajte len s nylonovou reznou šnúrou s priemerom 1.65 mm . |
| | Okolo hriadele motora alebo hlavy sa namotala tráva. | 1. Stroj zastavte. 2. Vyberte akumulátor. 3. Odstráňte trávu z hriadele motora alebo hlavy kosačky. |
| | Motor je preťažený. | 1. Vytiahnite hlavu kosačky z trávy. 2. Motor sa rozbehne, keď sa preťaženie odstráni. 3. Pri kosení premiestňujte strunovú hlavu dovnútra a von z kosenej trávy a odstraňujte nie viac než 20 cm pás. |
| | Akumulátor alebo zariadenie je príliš horúce. | 1. Akumulátor ochladzujte, kým sa jeho výkon nevráti do bežného stavu. 2. Stroj nechajte ochladzovať približne 10 minút. |
| | Akumulátor je odpojený od stroja. | Znovu zapojte akumulátor. |
| | Akumulátor je vybitý. | Nabite akumulátor. |
| Struna sa nepredlžuje. | Struny sú k sebe navzájom privarované. | Premažte silikónovým sprejom. |
| | Na cievke nie je dostatok struny. | Nainštalujte viac struny. |
| | Struny sú opotrebované a príliš krátke. | Predĺžte strunu. |
| | Struny na cievke sú zamotané. | 1. Vyberte struny z cievky. 2. Namotajte struny. |
| Struny sa trhajú. | Stroj je nesprávne používaný. | 1. Koste koncom lanka, vyhýbajte sa kameňom, stenám a iným pevným objektom. |

| Problém | Možná príčina | Riešenie |
|--|---|--|
| | | 2. Lanko pravidelne vyťahujte, aby ste mohli kosiť celou dostupnou šírkou. |
| Tráva sa namotala okolo strunovej hlavy a skrine motora. | Vysokú trávu koste na úrovni zeme. | 1. Vysokú trávu koste zhora nadol. 2. Neodstraňujte viac ako 20 cm trávy, aby ste zabránili obtáčaniu stebiel okolo stroja. |
| Struna nereže správne. | Rezacia čepeľ je tupá. | Rezaciu čepeľ nabrúste pilníkom alebo ju vymeňte. |
| Vibrácie sa zreteľne zvyšujú. | Struna je na jednej strane opotrebovaná a včas sa nepredžila. | Uistite sa, že struna je na oboch koncoch stejná. Predžte strunu. |

8 TECHNICKÉ ÚDAJE

| | |
|--|---|
| Napätie | 40 V |
| Rýchlosť bez zaťaženia | 7,500 ($\pm 10\%$) ot./min |
| Typ podávania struny | Automatické podávanie |
| Priemer žacej struny | 1.65 mm |
| Priemer záberu kosenia | 305 mm |
| Hmotnosť (bez akumulátora) | 4.2 kg |
| Meraná hladina akustického tlaku | $L_{PA}=80$ dB(A), $K_{PA}= 3$ dB(A) |
| Garantovaná hladina akustického výkonu | $L_{WA,d}= 96$ dB(A) |
| Vibrácie | 3.5 m/s ² , $k = 1.5$ m/s ² |
| Akumulátor | G40B2, G40B25, G40B4, G40B5 a ďalšie série BAF |
| Typ nabíjačky | G40C, G40UC4, G40UC5, G40X2UC8 a ďalšie série CAF |



Hodnota hluku.

9 ZÁRUKA

(Úplné záručné podmienky nájdete na webovej stránke spoločnosti www.greenworkstools.eu)

Záruka 3 roky na výrobok a 2 roky na akumulátor (spotrebné / súkromné používanie) od dátumu zakúpenia. Táto záruka sa vzťahuje na výrobné chyby. Chybný výrobok v záruke môže byť buď opravený alebo vymenený. Prístroj, ktorý bol zneužitý alebo použitý inými spôsobmi, než popísanými v používateľskej príručke, môže byť odmietnutý na uplatnenie záruky. Na normálne opotrebovanie a opotrebované súčasti sa záruka nevzťahuje. Pôvodná záruka výrobcu nie je ovplyvnená žiadnou dodatočnou zárukou, ktorú ponúka predajca alebo obchodník.

Chybný výrobok spolu s dokladom o zakúpení (pokladničný blok) musí byť vrátený na miesto zakúpenia pre uplatnenie záručného nároku.

10 VYHLÁSENIE O ZHODE ES

Názov a adresa výrobcu:

Meno: Globe Technologies Europe GmbH
Adresa: Brunnenweg 17, 64331 Weiterstadt, Nemecko

Názov a adresa spoločnosti oprávnenej vypracovať súbor technickej dokumentácie:

Meno: Ralf Pankalla
Adresa: Brunnenweg 17, 64331 Weiterstadt, Nemecko

Týmto prehlasujeme, že výrobok

| | |
|----------------|---------------------------------------|
| Skupina: | Strunová kosačka |
| Model: | STF305 (G40LT) |
| Výrobné číslo: | Pozrite si štítok s označením výrobku |
| Rok výroby: | Pozrite si štítok s označením výrobku |

- je v súlade s príslušnými ustanoveniami smernice o strojných zariadeniach 2006/42/ES.
- je v súlade s nasledujúcimi smernicami ES:
 - 2014/30/EU
 - 2000/14/ES & 2005/88/ES
 - 2011/65/EU & (EU)2015/863

Okrem toho prehlasujeme, že boli použité nasledujúce harmonizované normy (ich časti/doložky):

- EN 60335-1; EN 50636-2-91; EN 62233; EN 55014-1; EN 55014-2; EN ISO 3744; ISO 11094; IEC 62321-7-2; IEC 62321-4; IEC 62321-5; IEC 62321-6; IEC 62321-7-1; IEC 62321-8; IEC 62321-3-1

Metóda posudzovania zhody s prílohou VI / smernica 2000/14/ES.

Strunová kosačka

Meraná hladina akustického výkonu: $L_{WA} = 91.4 \text{ dB(A)}$

Garantovaná hladina akustického výkonu: $L_{WA,d} = 96 \text{ dB(A)}$

Miesto, dátum: Podpis: Ted Qu, riaditeľ pre kvalitu

Weiterstadt,
08.08.2023

Ted Qu

| | | | |
|----------|---|-----------|---|
| 1 | Opis..... 117 | 4.8 | Ročna nastavitev dolžine nitke za košnjo..... 119 |
| 1.1 | Namen.....117 | 4.9 | Rezilo za rezanje nitke..... 119 |
| 1.2 | Pregled.....117 | 5 | Vzdrževanje..... 119 |
| 2 | Varnost..... 117 | 5.1 | Splošne informacije.....119 |
| 3 | Namestitev..... 117 | 5.2 | Očistite napravo..... 119 |
| 3.1 | Razpakiranje naprave..... 117 | 5.3 | Menjava navitka..... 119 |
| 3.2 | Pritrditev robnega vodila..... 117 | 5.4 | Zamenjava nitke za košnjo..... 120 |
| 3.3 | Namestite ščit.....117 | 6 | Premikanje in shranjevanje..... 120 |
| 3.4 | Sestavljanje gredi.....118 | 6.1 | Premikanje naprave..... 120 |
| 3.5 | Pritrdite pomožni ročaj..... 118 | 6.2 | Skladiščenje naprave..... 120 |
| 4 | Upravljanje..... 118 | 7 | Odpravljanje napak..... 121 |
| 4.1 | Namestitev akumulatorja.....118 | 8 | Tehnični podatki.....122 |
| 4.2 | Odstranite akumulator..... 118 | 9 | Garancija.....122 |
| 4.3 | Zagon naprave..... 118 | 10 | Izjava ES o skladnosti..... 122 |
| 4.4 | Zaustavitev naprave..... 118 | | |
| 4.5 | Nasveti za upravljanje..... 118 | | |
| 4.6 | Nasveti za košnjo..... 119 | | |
| 4.7 | Nastavitev dolžine nitke za košnjo..... 119 | | |

1 OPIS**1.1 NAMEN**

Ta naprava se uporablja za košnjo trave, manjšega plevela in druge podobne vegetacije na ali okoli tal. Površina za rezanje mora biti približno vzporedna s tlemi. Naprave ne morete uporabljati za obrezovanje žive meje, grmov, rož in komposta.

1.2 PREGLED

Slika 1 - 22.

- | | |
|----|---------------------------------|
| 1 | Sprožilec |
| 2 | Gumb za odklepanje |
| 3 | Hrbtni ročaj |
| 4 | Pomožni ročaj |
| 5 | Zgomnja gred |
| 6 | Spojka |
| 7 | Spodnja gred |
| 8 | Rezilo za rezanje nitke |
| 9 | Robno vodilo |
| 10 | Glava kosilnice |
| 11 | Ščit |
| 12 | Vijak |
| 13 | Ključ |
| 14 | Gumb za sprostitev |
| 15 | Odpertina za določanje položaja |
| 16 | Kovinski obroč |
| 17 | Gumb |
| 18 | Gumb za sprostitev akumulatorja |
| 19 | Gumb za držalo navitka |
| 20 | Pokrov navitka |
| 21 | Navitek |
| 22 | Zavihek |
| 23 | Odpertina |
| 24 | Ohišje navitka |
| 25 | Sidrna odprtina |
| 26 | Reža |
| A | Smer vrtenja |
| B | Območje najboljše košnje |
| C | Nevarno območje košnje |

2 VARNOST**⚠ OPOZORILO**

V celoti upoštevajte varnostna navodila.

Oglejte si varnostni priročnik.

3 NAMESTITEV**⚠ OPOZORILO**

Pred namestitvijo iz naprave odstranite baterijski sklop.

⚠ OPOZORILO

Ne uporabljajte dodatne opreme, ki ni priporočena za to napravo.

3.1 RAZPAKIRANJE NAPRAVE**⚠ OPOZORILO**

Pred uporabo se prepričajte, da je naprava pravilno sestavljena.

⚠ OPOZORILO

- Če so deli naprave poškodovani, je ne uporabljajte.
- Če deli manjkajo, naprave ne uporabljajte.
- Če so deli poškodovani ali manjkajo, se obrnite na servisni center.

1. Odprite embalažo.
2. Preberite dokumente, ki so priloženi v škatli.
3. Iz škatle odstranite vse nesestavljene dele.
4. Napravo odstranite iz škatle.
5. Škatlo in embalažo zavrzite v skladu z lokalnimi predpisi.

⚠ OPOZORILO

Zaradi lastne varnosti baterije ne vstavljajte, dokler naprava ni popolnoma sestavljena.

3.2 PRITRDITEV ROBNEGA VODILA

Slika 2 - 3.

i OPOMBA

Z robnim vodilom lahko omejite obseg rezanja naprave in zmanjšate možnost poškodb, ki jih povzroči vrteča se nitka za košnjo.

1. Robno vodilo potisnite na glavo kosilnice, dokler se ne zaskoči v reže.
2. Robno vodilo lahko obrnete navzgor za potrebe shranjevanja.

3.3 NAMESTITE ŠČIT.

Slika 4 - 5.

⚠ OPOZORILO

Ne dotikajte se rezila za rezanje nitke.

1. Vijake iz glave kosilnice odstranite z izvijačem Phillips (ni priložen).
2. Ščit namestite na glavo kosilnice.
3. Odprtine za vijake na ščitu poravnajte z odprtini za vijake na glavi kosilnice.
4. Privijte vijake.

3.4 SESTAVLJANJE GREDI

Slika 6.

1. Odvijte vijak na spojki.
2. Pritisnite sprostitveni gumb na spodnji gredi.
3. Poravnajte sprostitveni gumb z luknjo za pozicioniranje in potisnite obe gredi.
4. Obračajte spodnjo gred, dokler se gumb ne zaskoči v luknji za pozicioniranje.

i OPOMBA

Sprostitveni gumb mora biti fiksiran v luknji za pozicioniranje. Če uporabite napačno luknjo, lahko pride do telesnih poškodb ali poškodb enote.

5. Vijak privijte z imbus ključem.

3.5 PRITRDI TE POMOŽNI ROČAJ.

Slika 7 - 8.

1. Z ročaja odstranite gumb.
2. Pomožni ročaj pritrdite na gred.
3. Pomožni ročaj nastavite v udoben položaj.
4. S pomočjo gumba privijte pomožni ročaj.

4 UPRAVLJANJE**i POMEMBNO**

Pred upravljanjem naprave poskrbite, da boste prebrali in razumeli varnostne predpise in navodila za upravljanje.

⚠ OPOZORILO

Pri upravljanju naprave bodite previdni.

4.1 NAMESTITEV AKUMULATORJA

Slika 9.

⚠ OPOZORILO

- Če je akumulator ali polnilnik poškodovan, ga zamenjajte.
- Zaustavite napravo in počakajte, da se motor povsem ustavi, preden namestite ali odstranite akumulator.
- Temeljito preberite in upoštevajte navodila glede akumulatorja in polnilnika.

1. Dvižne zavihke na akumulatorju poravnajte z utori na akumulatorju.
2. Akumulator potisnite v prostor za akumulator, dokler se ne usede na svoje mesto.
3. Ko slišite klik, je akumulator nameščen.

4.2 ODSTRANITE AKUMULATOR

Slika 10.

1. Potisnite in držite gumb za sprostitve akumulatorja.
2. Odstranite akumulator iz naprave.

4.3 ZAGON NAPRAVE

Slika 11.

1. Pritisnite gumb za odklepanje in povlecite sprožilec.

4.4 ZAUSTAVITEV NAPRAVE

Slika 11.

1. Sprostite sprožilec, da zaustavite napravo.

4.5 NASVETI ZA UPRAVLJANJE

Slika 12.

⚠ OPOZORILO

Med telesom in napravo ohranjajte razdaljo.

⚠ OPOZORILO

Naprave ne upravljajte brez nameščenega ščita.

Pri uporabi naprave upoštevajte te nasvete.

- Naprava naj bo pritrjena na pas, ki je pravilno nameščen.
- Kadar upravljate napravo, jo čvrsto držite z obema rokama.
- Visoko travo kosite z vrha navzdol.

Če se trava navije okoli glave kosilnice:

- Odstranite baterijski sklop.
- Odstranite travo.

4.6 NASVETI ZA KOŠNJO

Slika 13.

- Napravo nagnite proti območju košnje. Travo kosite s konico nitke za košnjo.
- Napravo premikajte od desne proti levi, da preprečite metanje delcev proti upravljavcu.
- Ne kosite na nevarnih območjih.
- Glave kosilnice ne potiskajte na silo v nepokošeno travo.
- Žičnate in lesene ograje povzročijo obrabo in trganje nitke za košnjo. Ob kamnitih opečnatih zidovih, pločnikih in lesu se nitka za košnjo hitro obrabi.

4.7 NASTAVITEV DOLŽINE NITKE ZA KOŠNJO

Opomba: Izdelek ima vgrajeno glavo za samodejno podajanje. Če se nitka za košnjo ne premakne samodejno, je zapletena ali porabljena.

1. Spustite sprožilec in počakajte, da se glava kosilnice popolnoma ustavi.
2. Zaženite kosilnico pri polni hitrosti, da samodejno izvlčete nitko.
3. Ponavljajte zgornje korake, dokler ne zaslišite jasnega zvoka vrvice, ki jo je odrezalo rezilo za rezanje nitke.

Opomba:

- Nitka za košnjo se bo z vsakim postankom podaljšala za približno 1 cm.
- Ročaja sprožilca ne vlečite in ne spuščajte prehitro.



PREVIDNO

Če udarite z glavo kosilnice, da izvlčete nitko za košnjo, lahko poškodujete izdelek.

4.8 ROČNA NASTAVITEV DOLŽINE NITKE ZA KOŠNJO

Slika 14.

1. Zaustavite napravo.
2. Pritisnite gumb za držalo navitka in povlecite, da ročno izvlčete nitko za košnjo.
3. Ko izvlčete novo nitko za košnjo, napravo vedno preklopite na običajni položaj, preden jo znova zaženete.

4.9 REZILLO ZA REZANJE NITKE

Slika 1.

Ta kosilnica ima na zaščiti vgrajeno rezilo za rezanje nitke. Rezilo za rezanje nitke neprekinjeno prirezuje nitko in tako zagotovi stalen in učinkovit premer za rezanje. Izvlčite nitko, ko zaslišite, da se motor vrti z višjimi obrati kot običajno, ali ko se zmanjša učinkovitost obrezovanja. Na ta način boste zagotovili

najboljšo učinkovitost delovanja, nitka za košnjo pa bo vedno dovolj dolga za primerno podaljšanje.

5 VZDRŽEVANJE



POMEMBNO

Pred čiščenjem, popravilom in vzdrževalnimi deli na napravi preberite in poskrbite, da boste razumeli varnostne predpise in navodila za vzdrževanje.



POMEMBNO

Prepričajte se, da so vse matice in vijaki čvrsto priviti. Redno preverjajte, ali sta ročaja pravilno nameščena.



POMEMBNO

Uporabljajte le nadomestne dele in dodatno opremo originalnega proizvajalca.

5.1 SPLOŠNE INFORMACIJE



POMEMBNO

Vzdrževanje, ki ni omenjeno v tem priročniku, lahko opravi le vaš trgovec ali odobreni servisni center.

Pred vzdrževanjem:

- Zaustavite napravo.
- Odstranite baterijski sklop.
- Ohladite motor.
- Napravo hranite na hladnem in suhem mestu.
- Uporabljajte ustrezna oblačila, zaščitne rokavice in zaščitna očala.

5.2 OČISTITE NAPRAVO

- Po vsaki uporabi očistite napravo z vlažno krpo, ki ste jo namočili v nevtralen detergent.
- Plastičnih delov ali ročajev ne čistite z agresivnimi detergenti ali topili, kot je „čistilo za steklo“.
- Z glave kosilnice čistite travo, listje ali odvečno maščobo.
- Da bi preprečili pregrevanje in poškodbe motorja, vzdržujte zračne odprtine čiste in brez nečistoč.
- Po motorju in električnih komponentah ne pršite vode.

5.3 MENJAVA NAVITKA

Slika 15 - 16, 21 - 22.

1. Istočasno pritisnite na zavihke glave kosilnice.
2. Pokrov navitka povlecite in odstranite.
3. Odstranite preostali navitek.
4. Navitek dajte v ohišje navitka.

i OPOMBA

Poskrbite, da je pred namestitvijo novega navitka nitka za košnjo v reži na novem navitku in je iztegnite za približno 15 cm.

5. Konca nitke za košnjo napeljite skozi odprtine.
6. Razširite nitko za košnjo, da jo sprostite iz vodilne reže v navitku.
7. Pritisnite zavihka in pokrov navitka namestite na ohišje navitka.
8. Pokrov navitka potisnite, da se zaskoči na mesto.

5.4 ZAMENJAVA NITKE ZA KOŠNJO

Slika 15 - 22.

i OPOMBA

Uporabite le z najlonsko nitko za košnjo s premerom 1.65 mm.

1. Hkrati pritisnite zatiča na obeh straneh glave kosilnice in odstranite pokrov vretena.
2. Odstranite vreteno.
3. Odstranite preostalo nitko za košnjo na vretenu. Vreteno zamenjajte, če je obrabljeno ali poškodovano.
4. Odrežite dva približno 3 m dolga kosa nitke za košnjo.
5. En konec nitke ukrivite za približno 1/4 palca (približno 6 mm) in nitko vstavite v sidrno odprtino v vretenu.
6. Nitke za košnjo enakomerno in tesno navijte okoli vretena v navedeni smeri.

i OPOMBA

Če nitke ne boste navili v prikazani smeri, potem bo glava kosilnice delovala nepravilno.

7. Konec nitke vstavite v vodilno režo.
8. Vreteno postavite v ohišje vretena.
9. Konec nitke za košnjo speljite skozi očesce in jo povlecite ven za približno 15 cm, da se sprostijo iz vodilne reže v vretenu.
10. Na ohišje vretena namestite pokrov vretena.

6 PREMIKANJE IN SHRANJEVANJE**6.1 PREMIKANJE NAPRAVE**

Pri premikanju naprave morate:

- nositi rokavice;
- zaustaviti napravo;
- odstranite akumulator;
- sestaviti ščit rezila.

6.2 SKLADIŠČENJE NAPRAVE

- Akumulatorski sklop odstranite iz naprave in ga napolnite.
- Prepričajte se, da otroci ne morejo dostopati do naprave.
- Naprave ne shranjujte v bližini korozivnih sredstev, kot so vrtno kemikalije in soli za topljenje ledu.
- Med transportom zavarujte napravo, da preprečite škodo ali poškodbe. Očistite in preglejte napravo za poškodbe.

7 ODPRAVLJANJE NAPAK

SL

| Težava | Možen vzrok | Rešitev |
|--|--|---|
| Naprava se ne zažene, ko pritisnete sprožilec. | Med napravo in baterijskim sklopom ni električnega stika. | 1. Odstranite baterijski sklop. 2. Preverite stik in ponovno namestite baterijski sklop. |
| | Baterijski sklop je izprazenjen. | Baterijski sklop napolnite. |
| | Gumba za odklepanje in sprožilca niste pritisnili istočasno. | 1. Povlecite gumb za odklepanje in ga pridržite. 2. Pritisnite na sprožilec, da zaženete napravo. |
| Naprava se med košnjo ustavi. | Ščit ni pritrjen na napravo. | Odstranite baterijski sklop in ščit namestite na napravo. |
| | Uporabljate je debelo nitko za košnjo. | Uporabite le z najlonsko nitko za košnjo s 1.65 mm premerom. |
| | Okoli gredi motorja ali glave kosilnice se ovija trava. | 1. Zaustavite napravo. 2. Odstranite baterijski sklop. 3. Z gredi motorja in glave kosilnice odstranite travo. |
| | Motor je preobremenjen. | 1. Glavo kosilnice z nitko odstranite iz trave. 2. Motor bo zopet deloval, ko boste odstranili obremenitev. 3. Pri košnji premikajte glavo kosilnice z nitko v in iz trave ter je ne ob enem rezu ne premaknite več kot 8". |
| | Baterijski sklop ali naprava je prevroča. | 1. Baterijski sklop ohlajajte, dokler se njegova funkcija ne vrne na normalno. 2. Napravo ohlajajte približno 10 minut. |
| | Baterijski sklop je odklopljen iz orodja. | Baterijski sklop ponovno namestite. |
| | Baterijski sklop je izprazenjen. | Baterijski sklop napolnite. |
| Nitka se ne premakne. | Nitki sta zvarjeni skupaj. | Namažite ju s silikonskim pršilom. |
| | Na navitku ni dovolj nitke za košnjo. | Namestite več nitke. |
| | Nitki sta prekratki. | Nitko povlecite. |
| | Nitki sta zapleteni na navitku. | 1. Nitki odstranite iz navitka. 2. Navijte nitki. |
| Nitka se trga. | Napravo uporabljate napačno. | 1. Kosite s konico nitke, izogibajte se kamnom, stenam in drugim trdim objektom. |

| Težava | Možen vzrok | Rešitev |
|---|--|---|
| | | 2. Nitko redno povlecite, da ohranite celotno širino košnje. |
| Trava se ovija okrog glave kosilnice z nitko in ohišja motorja. | Visoko travo režite pri tleh. | 1. Visoko travo kosite z vrha navzdol. 2. Da preprečite ovijanje se pri vsakem rezu premaknite za največ 8". |
| Nitka ne reže dobro. | Rezilo za rezanje nitke postane topo. | Naostrite ga s pilo ali ga zamenjate z novim rezilom. |
| Vibracije se vidno povečajo. | Nitka je obrabljena na eni strani in ni pravočasno povlečena naprej. | Poskrbite, da je nitka na obeh straneh enaka. Povlecite nitko. |

8 TEHNIČNI PODATKI

| | |
|-----------------------------|--|
| Napetost | 40 V |
| Ni obremenitvene hitrosti | 7,500 ($\pm 10\%$) RPM |
| Glava za rezanje | Samodejno podajanje |
| Premer nitke za košnjo | 1.65 mm |
| Premer poti za košnjo | 305 mm |
| Teža (brez akumulatorja) | 4.2 kg |
| Izmerjena raven hrupa | $L_{PA}=80$ dB(A), $K_{PA}= 3$ dB(A) |
| Zajamčena raven zvočne moči | $L_{WA,d}= 96$ dB(A) |
| Vibracije | 3.5 m/s ² , $k=1.5$ m/s ² |
| Model akumulatorja | G40B2, G40B25, G40B4, G40B5 in druge serije BAF |
| Modela polnilca | G40C, G40UC4, G40UC5, G40X2UC8 in druge serije CAF |



Vrednost hrupa.

9 GARANCIJA

(Pogoji za polno garancijo so navedeni na spletni strani www.greenworkstools.eu)

Garancija je za izdelke triletna, za baterije pa dvoletna (za potrošnika/zasebno uporabo) od datuma nabave. Ta garancija pokriva napake proizvodnje. Izdelek z napako, ki je pod garancijo, lahko popravimo ali zamenjamo. Garancija ne velja v primeru napačne uporabe ob neupoštevanju priročnika za uporabnike. Garancija ne pokriva običajne obrabe in obrabljenih delov. Dodatna garancija, ki jo lahko nudi prodajalec, ne vliva na garancijo proizvajalca.

Za uveljavljanje garancije mora biti izdelek vrnjen na mesto prodaje, s priloženim dokazilom o nakupu (potrdilom o plačilu).

10 IZJAVA ES O SKLADNOSTI

Naziv in naslov proizvajalca:

Ime: Globe Technologies Europe GmbH
Naslov: Brunnenweg 17, 64331 Weiterstadt, Nemčija

Ime in naslov osebe, ki je pooblaščen za pripravo tehnične dokumentacije:

Ime: Ralf Pankalla
Naslov: Brunnenweg 17, 64331 Weiterstadt, Nemčija

Izjavljamo, da je izdelek

Kategorija: Kosilnica z nitko
Model: STF305 (G40LT)
Serijska številka: Glejte nalepko s podatki o izdelku
Leto izdelave: Glejte nalepko s podatki o izdelku

- skladen z ustreznimi določbami Direktive o strojih 2006/42/ES.
- skladen z določbami teh drugih direktiv ES:
 - 2014/30/EU
 - 2000/14/ES & 2005/88/ES
 - 2011/65/EU in (EU)2015/863

Poleg tega izjavljamo, da so bili upoštevani ti usklajeni standardi (njihovi deli/klavzule):

- EN 60335-1; EN 50636-2-91; EN 62233; EN 55014-1; EN 55014-2; EN ISO 3744; ISO 11094; IEC 62321-7-2; IEC 62321-4; IEC 62321-5; IEC 62321-6; IEC 62321-7-1; IEC 62321-8; IEC 62321-3-1

Metoda ocene skladnosti za prilogo VI / Direktiva 2000/14/EC.

Kosilnica z nitko

Izmerjena raven zvočne moči: $L_{WA} = 91.4 \text{ dB(A)}$

Zajamčena raven zvočne moči: $L_{WA,d} = 96 \text{ dB(A)}$

Kraj, datum: Podpis: Ted Qu, direktor kakovosti

Weierstadt,
08.08.2023

Ted Qu

| | | | | | |
|----------|------------------------------------|------------|-----------|--|------------|
| 1 | Opis..... | 125 | 4.7 | Podешavanje duljine rezne niti..... | 127 |
| 1.1 | Svrha..... | 125 | 4.8 | Ručno podешavanje duljine rezne niti..... | 127 |
| 1.2 | Pregled..... | 125 | 4.9 | Nož za odsijecanje niti..... | 127 |
| 2 | Sigurnost..... | 125 | 5 | Održavanje..... | 127 |
| 3 | Ugradnja..... | 125 | 5.1 | Opći podaci..... | 127 |
| 3.1 | Uklanjanje stroja iz ambalaže..... | 125 | 5.2 | Očistite stroj | 127 |
| 3.2 | Pričvrstite rubnu vodilicu..... | 125 | 5.3 | Zamjena koluta..... | 127 |
| 3.3 | Pričvršćivanje štitnika..... | 125 | 5.4 | Zamjena rezne niti..... | 128 |
| 3.4 | Postavljanje drške..... | 126 | 6 | Transport i skladištenje..... | 128 |
| 3.5 | Postavljanje pomoćne ručke..... | 126 | 6.1 | Pomicanje stroja..... | 128 |
| 4 | Rukovanje..... | 126 | 6.2 | Skladištenje stroja..... | 128 |
| 4.1 | Umetnite bateriju..... | 126 | 7 | Otklanjanje problema..... | 129 |
| 4.2 | Uklonite baterijski modul..... | 126 | 8 | Tehnički podaci..... | 130 |
| 4.3 | Pokrenite stroj..... | 126 | 9 | Jamstvo..... | 130 |
| 4.4 | Zaustavite stroj..... | 126 | 10 | EZ izjava o sukladnosti..... | 130 |
| 4.5 | Savjeti za rad..... | 126 | | | |
| 4.6 | Savjeti za rezanje..... | 126 | | | |

1 OPIS

1.1 SVRHA

Ovaj uređaj služi za rezanje trave, mekšeg korova i druge slične vegetacije na ili u blizini razine tla. Rezna ravnina mora biti približno paralelna s površinom tla. Uređaj ne smijete koristiti za rezanje i sječu živice, žbunja, grmlja, cvijeća i komposta.

1.2 PREGLED

Slika 1 - 22.

- | | |
|----|------------------------------|
| 1 | Okidač |
| 2 | Gumb za blokadu |
| 3 | Stražnja drška |
| 4 | Pomoćna ručka |
| 5 | Gornje vratilo |
| 6 | Spojnica |
| 7 | Donje vratilo |
| 8 | Nož za odsijecanje |
| 9 | Rubna vodilica |
| 10 | Glava kosilice |
| 11 | Štitnik |
| 12 | Vijak |
| 13 | Ključ |
| 14 | Gumb za oslobađanje |
| 15 | Rupa za pozicioniranje |
| 16 | Metalni prsten |
| 17 | Gumb |
| 18 | Gumb za oslobađanje baterije |
| 19 | Gumb osigurača koluta |
| 20 | Prekrivač namota |
| 21 | Namot |
| 22 | Jezičac |
| 23 | Rupa |
| 24 | Kućište koluta |
| 25 | Rupa za učvršćenje |
| 26 | Utor |
| A | Smjer vrtnje |
| B | Područje najboljeg košenja |
| C | Područje opasnog košenja |

2 SIGURNOST

⚠ UPOZORENJE

Pazite da se pridržavate svih upute u vezi sigurnosti.

Pogledajte priručnik za sigurnost.

3 UGRADNJA

⚠ UPOZORENJE

Prije ugradnje iz stroja izvadite baterijski modul.

⚠ UPOZORENJE

Nemojte koristiti dodatnu opremu koja nije preporučena za ovaj uređaj.

3.1 UKLANJANJE STROJA IZ AMBALAŽE

⚠ UPOZORENJE

Pobrnite se da propisno sklopite stroj prije upotrebe.

⚠ UPOZORENJE

- Stroj nemojte upotrebljavati ako su dijelovi stroja oštećeni.
- Ako nedostaju dijelovi, nemojte upravljati strojem.
- Ako su dijelovi oštećeni ili ako nedostaju, obratite se servisnom centru.

1. Otvorite pakiranje.
2. Pročitajte dokumentaciju koju ste dobili u pakiranju.
3. Izvadite sve nesastavljene dijelove iz kutije.
4. Izvadite stroj iz kutije.
5. Kutiju i ambalažu zbrinite u skladu s lokalnim propisima.

⚠ UPOZORENJE

Radi vaše osobne sigurnosti nemojte umetati bateriju prije nego u cijelosti sastavite alat.

3.2 PRIČVRSTITE RUBNU VODILICU.

Slika 2 - 3.

i NAPOMENA

Rubna vodilica može ograničiti opseg košnje stroja i smanjiti opasnost od oštećivanja koje bi bilo posljedica rezne niti koja se vrti.

1. Potisnite rubnu vodilicu na glavu trimera dok se ne zakvači u utorima.
2. Rubna vodilica može se preklopiti radi skladištenja.

3.3 PRIČVRŠČIVANJE ŠTITNIKA

Slika 4 - 5.

⚠ UPOZORENJE

Ne dirajte nož za odsijecanje.

1. Uklonite vijke s glave šišača križnim odvijačem (nije isporučen).
2. Postavite štitnik na glavu trimera.
3. Poravnajte otvore za vijak na štitniku s otvorima za vijak na glavi trimera.
4. Zategnite vijke.

3.4 POSTAVLJANJE DRŠKE

Slika 6.

1. Otpustite vijak na spojki.
2. Pritisnite gumb za otpuštanje na donjoj drški.
3. Poravnajte gumb za otpuštanje s otvorom za pozicioniranje i pomaknite obje drške.
4. Okrećite donju dršku dok se gumb ne zabravi u otvoru za pozicioniranje.

i NAPOMENA

Gumb za otpuštanje mora biti pričvršćen u otvoru za pozicioniranje. Upotreba pogrešnog otvora može uzrokovati tjelesne ozljede ili oštećenje jedinice.

5. Pritegnite vijak imbus ključem.

3.5 POSTAVLJANJE POMOĆNE RUČKE

Slika 7 - 8.

1. Uklonite gumb iz drške.
2. Pomoćni rukohvat montirajte na vratilo.
3. Postavite pomoćnu ručku u udoban položaj.
4. Stegnite pomoćnu ručku gumbom.

4 RUKOVANJE**i VAŽNO**

Prije upotrebe uređaja, s razumijevanjem pročitajte sigurnosne propise i upute za upotrebu.

⚠ UPOZORENJE

Budite oprezni kada koristite stroj.

4.1 UMETNITE BATERIJU

Slika 9.

⚠ UPOZORENJE

- Ako su baterijski modul ili punjač oštećeni, zamijenite baterijski modul ili punjač.
- Zaustavite stroj i pričekajte da se motor zaustavi prije ugradnje ili uklanjanja baterijskog modula.
- Pročitajte, upoznajte i slijedite upute za baterijski i punjač.

1. Poravnajte izbočenja na baterijskom modulu sa žljebovima u odjeljku za bateriju.
2. Gurnite baterijski modul u odjeljak za bateriju tako da baterijski modul uskoči na svoje mjesto.
3. Kad začujete klik, baterijski modul je ugrađen.

4.2 UKLONITE BATERIJSKI MODUL

Slika 10.

1. Pritisnite i držite gumb za oslobađanje baterije.
2. Izvadite baterijski modul iz stroja.

4.3 POKRENITE STROJ

Slika 11.

1. Pritisnite gumb za blokadu i povucite okidač.

4.4 ZAUSTAVITE STROJ

Slika 11.

1. Otpustite okidač da zaustavite rad stroja.

4.5 SAVJETI ZA RAD

Slika 12.

⚠ UPOZORENJE

Držite razmak između tijela i uređaja.

⚠ UPOZORENJE

Ne koristite stroj bez postavljenog štitnika.

Primijenjte ove savjete dok koristite uređaj

- Uređaj držite povezanim sa pravilno postavljenim pojasom.
- Uređaj čvrsto držite dvjema rukama dok koristite uređaj.
- Visoku travu režite odozgo prema dolje.

Ako se trava omota oko glave trimera:

- Uklonite baterijski modul.
- Uklonite travu.

4.6 SAVJETI ZA REZANJE

Slika 13.

- Nagnite uređaj prema području koje režete. Travu režite vrhom rezne niti.

- Pomičite uređaj zdesna nalijevo kako se ostaci ne bi odbacivali prema vama.
- Nemojte kositi u opasnom području.
- Nemojte silom gurati glavu trimera u nepodrezanu travu.
- Žice i drvene ograde mogu dovesti do trošenja i pucanja rezne niti. Zidovi i kamena i cigle, rubnici i drvo mogu brzo istrošiti reznu nit.

4.7 PODEŠAVANJE DULJINE REZNE NITI

Napomena: *Proizvod ima glavu s automatskim izvlačenjem rezne niti. Ako se rezna niz ne izvlači automatski, zamršena je ili je potrošena.*

1. Otpustite okidač i pričekajte da se glava šišača trave potpuno zaustavi.
2. Pokrenite šišač trave punom brzinom za automatsko izvlačenje niti.
3. Ponavljajte gornje korake dok ne čujete jasan zvuk niti koju je odrezala oštrica za rezanje.

Napomena:

- *Rezna nit izvući će se približno 1 cm sa svakim zaustavljanjem.*
- *Nemojte prebrzo povlačiti i otpušitati ručku s okidačem.*

OPREZ

Udaranjem glavom šišača trave radi izvlačenja rezne niti proizvod se može oštetiti.

4.8 RUČNO PODEŠAVANJE DULJINE REZNE NITI

Slika 14.

1. zaustavite rad stroja.
2. Pritisnite gumb za držanje koluta i povucite reznu nit kako biste ručno izvukli reznu nit.
3. Nakon što izvučete novu reznu nit, vratite stroj u njegov normalan položaj prije nego što ga ponovno pokrenete.

4.9 NOŽ ZA ODSIJECANJE NITI

Slika 1.

Ovaj je trimer opremljen nožem za rezanje niti na štitniku. Nož za rezanje rezne niti neprestano reže nit kako bi osigurao dosljedan i učinkovit promjer rezanja. Svaki put kad čujete da motor radi brže nego što je to normalno ili kad se smanji učinkovitost košnje. Time ćete održati najbolja radna svojstva i držati reznu nit dostatno dugačkom kako bi se pravilno izvlačila.

5 ODRŽAVANJE

VAŽNO

S razumijevanjem pročitajte sigurnosne upute i upute za održavanje prije početka čišćenja, popravljivanja ili održavanja uređaja.

VAŽNO

Uvjerite se da su sve matice, vijci i svornjaci pritegnuti. Redovito provjeravajte jeste li čvrsto postavili ručke.

VAŽNO

Koristite samo zamjenske dijelove i dodatnu opremu izvornog proizvođača.

5.1 OPĆI PODACI

VAŽNO

Samo prodavač ili ovlašteni servisni centar može izvoditi održavanje koje nije opisano u ovom priručniku.

Prije početka upotrebe uređaja:

- Zaustavite rad stroja.
- Uklonite baterijski modul.
- Ohladite motor.
- Stroj skladištite na hladnom i suhom mjestu.
- Nosite odgovarajuću odjeću, zaštitne rukavice i sigurnosne naočale.

5.2 OČISTITE STROJ

- Očistite stroj nakon svake upotrebe vlažnom krpom natopljenom u neutralnom deterdžentu.
- Nemojte upotrebljavati agresivne deterdžente ili otapala „poput sredstava za čišćenje stakla“ pri čišćenju plastičnih dijelova i ručki.
- Na glavi trimera ne smije biti trave, lišća i previše masnoća.
- Ventilacijske otvore održavajte čistima i bez naslaga kako biste izbjegli pregrijavanje i oštećenje motora.
- Nemojte raspršivati vodu na motor i električne dijelove.

5.3 ZAMJENA KOLUTA

Slika 15 - 16, 21 - 22.

1. Istovremeno pritisnite jezičke na bočnim dijelovima glave trimera.
2. Povucite i izvadite poklopac koluta.
3. Uklonite ostatak koluta.

4. Stavite kolut u njegovo kućište.

i NAPOMENA

Pazite da umetnete reznu nit u utor na novom kolutu tako da strši otprilike 15 cm niti prije nego postavite novi kolut.

5. Krajeve reznih niti provucite kroz otvore.
6. Izvucite reznu nit kako biste je oslobodili iz vodećeg utora u kolutu.
7. Gurnite jezičke i montirajte poklopac koluta na kućište koluta.
8. Gurajte poklopac koluta dok ne škljocne u mjestu.

5.4 ZAMJENA REZNE NITI

Slika 15 - 22.

i NAPOMENA

Upotrebjavajte samo s najlonskom reznom niti promjera 1.65 mm.

1. Istovremeno pritisnite jezičke na obje strane glave trimera i skinite poklopac kalema.
2. Skinite kolut.
3. Uklonite preostalu reznu nit s kalema. Zamijenite kalem ako je istrošen ili oštećen.
4. Odrežite dva komada rezne niti, svaku približne duljine 3 m.
5. Savijte jedan kraj niti 1/4 inča (otprilike 6 mm) i umetnite reznu nit u otvor za pričvršćivanje na kalem.
6. Ravnomjerno i čvrsto namotajte rezne niti na kalem u označenom smjeru.

i NAPOMENA

Ako se rezna nit ne namota u naznačenom smjeru, to će uzrokovati neispravan rad udarne glave.

7. Stavite kraj rezne niti u utor vodilice.
8. Stavite kalem u njegovo kućište.
9. Provucite kraj rezne niti kroz ušicu i produžite otprilike 15 cm kako biste je oslobodili iz utora za vođenje na kalem.
10. Montirajte poklopac kalema na kućište kalema.

6 TRANSPORT I SKLADIŠTENJE

6.1 POMICANJE STROJA

Prije pomicanja stroja, morate:

- Nositi rukavice.
- Zaustavite rad stroja.
- Uklonite baterijski modul.
- Sklopiti štitnik noža.

6.2 SKLADIŠTENJE STROJA

- Uklonite baterijski modul iz stroja i napunite ga.
- Pobrinite se da djeca ne mogu pristupiti u blizinu stroja.
- Držite uređaj podalje od korozivnih sredstava kao što su vrtno kemikalije i soli za odleđivanje.
- Osigurajte stroj tijekom transporta kako biste spriječili oštećenje ili ozljedu. Očistite i pregledajte stroj u smislu oštećenja.

7 OTKLANJANJE PROBLEMA

| Problem | Mogući uzrok | Rješenje |
|--|--|---|
| Uređaj se ne pokreće nakon pritiska okidača. | Nema električnog kontakta između uređaja i baterijskog modula. | 1. Uklonite baterijski modul. 2. Provjerite kontakt pa vratite baterijski modul. |
| | Baterijski modul je ispražnjen. | Napunite baterijski modul. |
| | Gumb za blokadu i okidač nisu istovremeno pritisnuti. | 1. Povucite gumb za blokadu i zadržite ga. 2. Povucite okidač za pokretanje stroja. |
| Uređaj se zaustavlja dok režete. | Na uređaj nije postavljen štitnik. | Uklonite baterijski modul i postavite štitnik na uređaj. |
| | Koristite tešku reznu nit. | Koristite samo s najlonskom reznom niti promjera 1.65 mm . |
| | Oko osovine motora ili glave trimera namata se trava. | 1. Zaustavite rad stroja. 2. Uklonite baterijski modul. 3. Uklonite travu s osovine motora i glave trimera. |
| | Motor je preopterećen. | 1. Uklonite glavu trimera iz trave. 2. Motor će se vratiti u radno stanje čim uklonite izvor opterećenja. 3. Dok režete, pomičite glavu trimera u travu i iz trave koju režete i pritom nemojte odrezati više od 8" u jednom prolazu. |
| | Baterijski modul ili uređaj je prevruć. | 1. Pričekajte da se ohladi baterijski modul, dok se njegova funkcija ne vrati u normalu. 2. Uređaj hladite približno 10 minuta. |
| | Baterijski modul je odspojen s alata. | Ponovno umetnite baterijski modul. |
| | Baterijski modul je ispražnjen. | Napunite baterijski modul. |
| Nit ne izlazi. | Nit je slijepljena. | Podmažite silikonom u spreju. |
| | Nema dovoljni niti na kolutu. | Postavite još niti. |
| | Nit je prekratka. | Izvcite nit. |
| | Nit je zapetjana na kolutu. | 1. Uklonite nit sa koluta. 2. Namotajte nit. |
| Nit stalno puca. | Uređaj se koristi nepravilno. | 1. Režite vrhom niti, izbjegavajte kamenje, zidove i druge tvrde predmete. 2. Redovito izvlačite reznu nit kako biste zadržali punu širinu reza. |

| Problem | Mogući uzrok | Rješenje |
|---|---|--|
| Trava se namata oko glave trimera i kućišta motora. | Visoku travu režite na visini tla. | 1. Visoku travu režite odozgo prema dolje. 2. U pojedinom prolazu nemojte odrezati više od 8" kako ne bi došlo do omatanja. |
| Nit ne reže dobro. | Rezni nož je otupio. | Naoštrite rezni nož koristeći turpiju ili ga zamijenite. |
| Vibracije se osjetno povećavaju. | Nit je istrošena na jednoj strani, a niste je na vrijeme izvukli. | Pazite da je nit na obje strane jednake duljine. Izvucite nit. |

8 TEHNIČKI PODACI

| | |
|---------------------------------|---|
| Napon | 40 V |
| Brzina bez opterećenja | 7,500 (±10%) o/min |
| Rezna glava | Automatsko uvlačenje |
| Promjer rezne niti | 1.65 mm |
| Promjer reznog puta | 305 mm |
| Težina (bez baterijskog modula) | 4.2 kg |
| Izmjerena razina tlaka zvuka | $L_{PA}=80$ dB(A), $K_{PA}= 3$ dB(A) |
| Zajamčena razina snage zvuka | $L_{WA,d}= 96$ dB(A) |
| Vibracije | 3.5 m/s ² , $k=1.5$ m/s ² |
| Model baterije | G40B2, G40B25, G40B4, G40B5 i druge BAF serije |
| Model punjača | G40C, G40UC4, G40UC5, G40X2UC8 i druge CAF serije |



Vrijednost buke.

9 JAMSTVO

(Potpuni uvjeti i odredbe jamstva mogu se pronaći na web stranici www.greenworkstools.eu)

Jamstvo koje vrijedi 3 godine za proizvod i 2 godine za baterije (potrošačka/osobna upotreba) od datuma kupnje. Ovim jamstvom obuhvaćene su greške u proizvodnji. Neispravan proizvod u okviru jamstva možete se popraviti ili zamijeniti novim. Uređaj koji se koristio na nepropisan način ili na način koji nije opisan

u vlasničkom priručniku možda neće biti obuhvaćen ovim jamstvom. Normalno trošenje i potrošni dijelovi nisu obuhvaćeni jamstvom. Na originalno jamstvo proizvođača ne utječu dodatna jamstva koja daje predstavnik ili prodavač.

Neispravan proizvod mora se vratiti na mjesto kupnje radi ostvarenja popravka u okviru jamstva zajedno s dokazom o kupnji (računom).

10 EZ IZJAVA O SUKLADNOSTI

Naziv i adresa proizvođača:

Naziv: Globe Technologies Europe GmbH
Adresa: Brunnenweg 17, 64331 Weiterstadt, Njemačka

Naziv i adresa osobe ovlaštene za kompiliranje tehničke datoteke:

Name: Ralf Pankalla
Adresa: Brunnenweg 17, 64331 Weiterstadt, Njemačka

Ovime izjavljujemo da proizvod

Kategorija: Trimer s plastičnom niti
Model: STF305 (G40LT)
Serijski broj: Pogledajte natpis s nazivnim podacima
Godina proizvodnje: Pogledajte natpis s nazivnim podacima

- je u skladnosti s relevantnim odredbama direktive o strojevima 2006/42/EZ.
- je u skladnosti s odredbama sljedećih ostalih EZ direktiva:
 - 2014/30/EU

- 2000/14/EZ i 2005/88/EZ
- 2011/65/EU i (EU)2015/863

Štoviše, izjavljujemo da su korišteni sljedeći (dijelovi/ rečenice) usklađeni standardi:

- EN 60335-1; EN 50636-2-91; EN 62233; EN 55014-1; EN 55014-2; EN ISO 3744; ISO 11094; IEC 62321-7-2; IEC 62321-4; IEC 62321-5; IEC 62321-6; IEC 62321-7-1; IEC 62321-8; IEC 62321-3-1

Metoda procjene sukladnosti prema Dodatku VI direktive 2000/14/EZ.

Trimer s plastičnom niti

Izmjerena razina snage zvuka: $L_{WA} = 91.4 \text{ dB(A)}$

Zajamčena razina snage zvuka: $L_{WA,d} = 96 \text{ dB(A)}$

Mjesto, datum

Potpis: Ted Qu, direktor za kvalitetu

Weiterstadt,
08.08.2023

Ted Qu

| | | | | | |
|----------|---|------------|-----------|---|------------|
| 1 | Leírás..... | 133 | 4.7 | A vágószál hosszának beállítása | 135 |
| 1.1 | Cél..... | 133 | 4.8 | A vágószál hosszának manuális beállítása..... | 135 |
| 1.2 | Áttekintés..... | 133 | 4.9 | Vágópenge..... | 135 |
| 2 | Biztonság..... | 133 | 5 | Karbantartás..... | 135 |
| 3 | Telepítés..... | 133 | 5.1 | Általános információk..... | 135 |
| 3.1 | A gép kicsomagolása..... | 133 | 5.2 | A gép tisztítása..... | 135 |
| 3.2 | Csatlakoztassa az élvezetőt..... | 133 | 5.3 | Az orsó cseréje..... | 136 |
| 3.3 | Védőburkolat csatlakoztatása..... | 134 | 5.4 | A vágószál cseréje..... | 136 |
| 3.4 | A tengely összeszerelése..... | 134 | 6 | Szállítás és tárolás..... | 136 |
| 3.5 | A segédfogantyú csatlakoztatása..... | 134 | 6.1 | A gép szállítása..... | 136 |
| 4 | Üzemeltetés..... | 134 | 6.2 | A gép tárolása..... | 136 |
| 4.1 | Helyezze be az akkumulátoregységet..... | 134 | 7 | Hibaelhárítás..... | 137 |
| 4.2 | Az akkumulátoregység kivétele.. | 134 | 8 | Műszaki adatok..... | 138 |
| 4.3 | A gép elindítása..... | 134 | 9 | Jótállás..... | 138 |
| 4.4 | A gép leállítása..... | 134 | 10 | EK megfelelőségi nyilatkozat..... | 138 |
| 4.5 | Tippek a működtetéshez..... | 134 | | | |
| 4.6 | Vágóhegyek..... | 135 | | | |

1 LEÍRÁS**1.1 CÉL**

A gép fű, gyengébb dudvák és más hasonló növények talajszinthez közel való nyírására készült. Az osztósíknak körülbelül párhuzamosnak kell lennie a talaj felületével. Nem használhatja a gépet sövények, cserjék, bokrok, virágok és komposzt nyírására vagy felvágására.

1.2 ÁTTEKINTÉS

Ábra 1 - 22.

- | | |
|----|---------------------------|
| 1 | Ravasza |
| 2 | Zár kioldó gomb |
| 3 | Hátsó fogantyú |
| 4 | Segédfogantyú |
| 5 | Felső tengely |
| 6 | Hüvely |
| 7 | Alsó tengely |
| 8 | Vágópenge |
| 9 | Élvezető |
| 10 | Fűkasza fej |
| 11 | Védőburkolat |
| 12 | Csavar |
| 13 | Csavarkulcs |
| 14 | Kioldó gomb |
| 15 | Pozicionálólyuk |
| 16 | Fémgyűrű |
| 17 | Gomb |
| 18 | Akkumulátor kioldó gomb |
| 19 | Orsórögzítő gomb |
| 20 | Orsó burkolat |
| 21 | Orsó |
| 22 | Tab |
| 23 | Lyuk |
| 24 | Orsókaz |
| 25 | Rögzítőfurat |
| 26 | Nyílás |
| A | Forgásirány |
| B | Legjobb nyírási terület |
| C | Veszélyes nyírási terület |

2 BIZTONSÁG**▲ FIGYELMEZTETÉS**

Tartson be minden biztonsági utasítást.

Lásd a biztonsági útmutatót.

3 TELEPÍTÉS**▲ FIGYELMEZTETÉS**

Telepítés előtt vegye ki az akkumulátoregységet a gépből.

▲ FIGYELMEZTETÉS

Ne használjon olyan tartozékokat, amelyek nem javasoltak ehhez a géphez.

3.1 A GÉP KICSOMAGOLÁSA**▲ FIGYELMEZTETÉS**

Használat előtt ellenőrizze, hogy megfelelően szerelte-e össze a gépet.

▲ FIGYELMEZTETÉS

- Amennyiben a gép alkatrészei megsérültek, akkor ne használja a gépet.
- Ha alkatrészek hiányoznak, ne működtesse a gépet.
- Ha az alkatrészek sérültek vagy hiányoznak, akkor vegye fel a kapcsolatot a szervizközponttal.

1. Nyissa ki a csomagolást.
2. Olvassa el a dobozban lévő dokumentációt.
3. Vegyen ki minden nem összeszerelt alkatrészt a dobozból.
4. Vegye ki a gépet a dobozból.
5. A dobozt és a csomagolóanyagot a helyi szabályoknak megfelelően ártalmatlanítsa.

▲ FIGYELMEZTETÉS

A saját biztonsága érdekében ne helyezze be az akkumulátort addig, amíg a számszám nincs teljes összeszerelve.

3.2 CSATLAKOZTASSA AZ ÉLVEZETŐT.

Ábra 2 - 3.

i MEGJEGYZÉS

Az élvezető korlátozza a gép vágási tartományának méretét és megelőzi a forgó vágószál okozta károkat.

1. Tolja az élvezetőt a fűkasza feje, amíg nem illeszkedik a nyílásokba.
2. A gép tárolásakor az élvezető felhajtható.

3.3 VÉDŐBURKOLAT CSATLAKOZTATÁSA

Ábra 4 - 5.

FIGYELMEZTETÉS

Ne érjen az éles vágópengéhez.

1. Távolítsa el a csavarokat a fűkasza fejről egy csillagfejű csavarhúzóval (nincs mellékelve).
2. Helyezze fel a burkolatot a fűkasza fejre.
3. Illesse a védőburkolaton lévő csavarnyílásokat a fűkasza fejen lévő csavarnyílásokhoz.
4. Húzza meg a csavarokat.

3.4 A TENGYELY ÖSSZESZERELÉSE

6.. ábra

1. Lazítsa meg a hüvelyen található csavart.
2. Nyomja be az alsó tengelyen található kioldó gombot.
3. Illesse a kioldó gombot a pozicionálólyukhoz, és csúsztassa a két tengelyt.
4. Forgassa addig az alsó tengelyt, amíg a gomb bele nem helyezkedik a pozicionálólyukba.

MEGJEGYZÉS

A kioldógombot a pozicionálólyukban kell rögzíteni. Ha nem a megfelelő lyukat használja, akkor az személyi sérülést vagy az egység megrongálódását okozhatja.

5. Húzza meg a csavart az imbuszkulccsal.

3.5 A SEGÉDFOGANTYÚ CSATLAKOZTATÁSA

Ábra 7 - 8.

1. Távolítsa el a gombot a fogantyúról.
2. Csatlakoztassa a segédfogantyút a tengelyhez.
3. Állítsa a segédfogantyút kényelmes pozícióba.
4. Rögzítse a segédfogantyút a gombhoz.

4 ÜZEMELTETÉS**FONTOS**

A gép üzemeltetése előtt olvassa el és értse meg a biztonsági szabályokat és a kezelési utasításokat.

FIGYELMEZTETÉS

A gép működtetése közben legyen óvatos.

4.1 HELYEZZE BE AZ AKKUMULÁTOREGYSÉGET.

Ábra 9.

FIGYELMEZTETÉS

- Ha az akkumulátoregység vagy a töltő sérült, akkor cserélje ki az akkumulátoregységet vagy a töltőt.
- Állítsa le a motort, és várjon, amíg a motor leáll, mielőtt felhelyezi vagy leveszi az akkumulátoregységet.
- Olvassa el, ismerje meg, és tartsa be akkumulátor és a töltő használati útmutatójában lévő utasításokat.

1. Illesse az akkumulátoregységen lévő emelőbordákat akkumulátortartóban lévő hornyokba.
2. Tolja be akkumulátoregységet az akkumulátortartóba, amíg az akkumulátoregység a helyére nem rögzül.
3. Amikor kattánást hall, az akkumulátoregység be van helyezve.

4.2 AZ AKKUMULÁTOREGYSÉG KIVÉTELE

10. ábra

1. Nyomja meg, és tartsa lenyomva a kioldógombot.
2. Vegye ki az akkumulátoregységet a gépből.

4.3 A GÉP ELINDÍTÁSA

Ábra 11.

1. Nyomja meg a zár kioldó gombot, és húzza meg a triggert.

4.4 A GÉP LEÁLLÍTÁSA

Ábra 11.

1. A gép leállításához engedje el a triggert.

4.5 TIPPEK A MŰKÖDTETÉSHEZ

Ábra 12.

FIGYELMEZTETÉS

Tartson távolságot a teste a gép között.

FIGYELMEZTETÉS

Ne működtesse a gépet, ha a védőburkolat nincs a helyén.

Fogadja meg ezeket a tippeket a gép használata közben.

- A gép legyen csatlakoztatva a megfelelően ivelt szijhoz.
- Legyen erős tartása, ehhez a két keze legyen a gépen, miközben a gépet működteti.
- A magas fűvet fentről lefelé vágja.

Ha fű tekeredik a fűkasza fej köré:

- Vegye le az akkumulátoregységet.
- Távolítsa el a fűvet.

4.6 VÁGÓHEGYEK

Ábra 13.

- Döntse meg a gépet a nyírandó terület felé. Használja a vágószál végét a fű nyírásához.
- Mozgassa a gépet jobbról balra, nehogy szennyeződések repüljenek a kezelő felé.
- Ne nyírjon veszélyes területeken.
- Ne erőltesse a fűkasza fejet vágatlan fűben.
- A vezetékek és palánkok miatt a vágószál elkopik és elszakad. A kő és téglafalak, járdaszegélyek és fa a vágószál gyors elhasználódását okozzák.

4.7 A VÁGÓSZÁL HOSSZÁNAK BEÁLLÍTÁSA

Megjegyzés: A termék automata adagolóval van felszerelve. Ha a vágószál nem halad előre automatikusan, akkor az vagy összegabalyodott, vagy elfogyott.

1. Engedje el a ravaszt, és várja meg, amíg a vágófej teljesen megáll.
2. Indítsa el a trimmelőt teljes sebességgel a vágószál automatikus előrehaladásához.
3. Ismétlje meg a fenti lépéseket, amíg nem hallja a vágószál által elvágott zsinór határozott hangját.

Megjegyzés:

- A vágószál minden egyes megálláskor körülbelül 1 cm-rel hosszabbodik.
- Ne húzza meg és ne engedje el túl gyorsan a ravaszt.

VIGYÁZAT

A vágószál előretolásához a vágófejre való ütés károsíthatja a terméket.

4.8 A VÁGÓSZÁL HOSSZÁNAK MANUÁLIS BEÁLLÍTÁSA

Ábra 14.

1. Állítsa le a gépet.
2. Nyomja meg az orsrörögző gombot és húzza meg a vágószálát a kiadagolóhoz.
3. Miután kihúzta az új vágószálát, a gépet mindig állítsa alaphelyzetbe, mielőtt újrakezdene a műveletet.

4.9 VÁGÓPENGE

1.. ábra

A fűkasza vágópengével van felszerelve, amely a védőburkolaton található. A vágópenge folyamatosan

nyírja a vágószálát az egyenletes és hatékony vágási átmérő érdekében. Ha úgy hallja, hogy a gép motorja a normálnál gyorsabban kezd működni, vagy ha a vágási hatékonyság romlik, húzón ki még vágószálát. Így fennmarad a legjobb teljesítmény, és a vágószál mindig elég hosszú marad a kiadagolóhoz.

5 KARBANTARTÁS**i FONTOS**

Olvassa el, és értse meg a biztonsági szabályokat és a gép karbantartási utasításait a gép tisztítása, javítása vagy karbantartása előtt.

i FONTOS

Ellenőrizze, hogy minden anyák, alátétek és csavarok meg vannak-e húzva. Rendszeresen ellenőrizze, hogy a fogantyúk szorosan vannak-e felhelyezve.

i FONTOS

Az eredeti gyártó cserealkatrészeit és tartozékait használja.

5.1 ÁLTALÁNOS INFORMÁCIÓK**i FONTOS**

Csak az értekesítő vagy a felhatalmazott szerviz központ végezhet olyan karbantartást, amely nem szerepel a jelen útmutatóban.

Karbantartási műveletek előtt:

- Állítsa le a gépet.
- Vegye le az akkumulátoregységet.
- Hűtse le a motort.
- A gépet hűvös és száraz helyen tárolja.
- Viseljen megfelelő ruházatot, védőkesztyűt és védőszemüveget.

5.2 A GÉP TISZTÍTÁSA

- Minden használat után tisztítsa meg a gépet egy nedves, semleges tisztítószerbe mártott ruhával.
- Ne használjon agresszív tisztítószereket vagy oldószereket, pl. üvegtisztítót a műanyag alkatrészek vagy fogantyúk tisztításához.
- Tartsa a fűkasza fejet fűtől, levelektől vagy túlzott kenőanyagtól mentesen.
- A túlmelegedés és a motor károsodásának megelőzése érdekében tartsa tisztán és szennyeződésként mentesen a szellőzőnyílásokat.
- Ne permetezzen vizet a motorra és az elektromos alkatrészekre.

5.3 AZ ORSÓ CSERÉJE

Ábra 15 - 16, 21 - 22.

1. Egyszerre nyomja meg a füleket a fűkasza fej oldalain.
2. Húzza meg és távolítsa el az orsó burkolatot.
3. Távolítsa el a maradék orsót.
4. Helyezze az orsót az orsóházba.

i MEGJEGYZÉS

Ellenőrizze, hogy a vágószál az új orsó nyílásában van-e, és körülbelül 15 cm-re ki van-e húzva, mielőtt behelyezi az új orsót.

5. Dugja át a vágószálak végeit a nyílásokon.
6. Hosszabbítsa meg a vágószálat, hogy kiengedje az orsó védőburkolat nyílásán.
7. Nyomja meg a füleket és helyezze az orsó burkolatot az orsóházra.
8. Addig tolja az orsó burkolatot, amíg a helyére nem kattann.

5.4 A VÁGÓSZÁL CSERÉJE

15 - 22.. ábra

i MEGJEGYZÉS

Csak 1.65 mm átmérőjű nylon vágószálat használjon.

1. Nyomja meg egyszerre a vágófej két oldalán lévő fület, és távolítsa el az orsó burkolatot.
2. Távolítsa el az orsót.
3. Távolítsa el a maradék vágószálat az orsóról. Cserélje ki az orsót, ha kopott vagy sérült.
4. Vágjon le két, egyenként körülbelül 3 m hosszú vágószálat.
5. A szál egyik végéből hajlítsa be kb. 6 mm-t (1/4"), és dugja a vágószálakat az orsó rögzítőfuratába.
6. Tekerje a vágószálakat egyenletesen és szorosan az orsó köré, a jelzett irányban.

i MEGJEGYZÉS

Ha a szálak nem a megadott irányba tekeri, akkor az ütközőfej nem fog megfelelően működni.

7. Dugja a vágószál egyik végét a védőburkolat nyílásába.
8. Helyezze az orsót az orsóházba.
9. Dugja a vágószál végét a fűzőlyukba, és húzza ki körülbelül 15 cm-rel, hogy kiengedje az orsó védőburkolat nyílásán.
10. Helyezze az orsó burkolatot a orsóházba.

6 SZÁLLÍTÁS ÉS TÁROLÁS

6.1 A GÉP SZÁLLÍTÁSA

A gép szállítása közben:

- Viseljen védőkesztyűt.
- Állítsa le a gépet.
- Az akkumulátoregység kivétele.
- Szerelje fel a pengevédőt.

6.2 A GÉP TÁROLÁSA

- Vegye ki az akkumulátoregységet a gépből, és töltsse fel.
- Ügyeljen rá, hogy gyermekek ne tudjanak a gép közelébe kerülni.
- A gépet tartsa távol maró hatású szerektől, például kerti vegyszerektől, és jégmentesítő sótól.
- Rögzítse a gépet szállítás közben, hogy elkerülje a rongálódást és sérülést. Tisztítsa meg a gépet, és ellenőrizze, nincs-e rajta sérülés.

7 HIBAELHÁRÍTÁS

| Probléma | Lehetséges ok | Megoldás |
|---|--|---|
| A gép nem indul el, amikor megnyomja a triggeret. | Nincs elektromos kapcsolat a gép és az akkumulátoregység között. | 1. Vegye ki az akkumulátoregységet. 2. Ellenőrizze az érintkezést, és helyezze vissza az akkumulátoregységet. |
| | Az akkumulátoregység lemerült. | Töltse fel az akkumulátoregységet. |
| | A zár kioldó gomb és a trigger nem egyszerre van megnyomva. | 1. Húzza meg a zár kioldó gombot, és tartsa lenyomva. 2. A termék elindításához nyomja meg a kioldót. |
| A gép leáll nyírás közben. | A védőburkolat nincs csatlakoztatva a géphez. | Vegye ki az akkumulátoregységet, és csatlakoztassa a védőburkolatot a gépre. |
| | Nehéz vágószálat használ. | Csak 1.65 mm átmérőjű nylon vágószálat használjon. |
| | Fű tekeredett a motor tengelyre vagy a fűkasza fejre. | 1. Állítsa le a gépet. 2. Vegye le az akkumulátoregységet. 3. Távolítsa el a fűvet a motor tengelyről és a fűkasza fejről. |
| | A motor túlterhelt | 1. Távolítsa el a fűvet a fűkasza fejről. 2. A motor újra működőképes, ha a terhet eltávolítja. 3. Vágás közben a fűkasza fejet oda-vissza mozgassa a vágandó fűvön, és 8"-nél hosszabb fűvet ne vágjon egy vágással. |
| | Az akkumulátoregység vagy a gép túl forró. | 1. Hűtse le az akkumulátoregységet, amíg vissza nem áll normál működésre. 2. Körülbelül 10 percig hűtse le a gépet. |
| | Az akkumulátoregység ki van véve a számszámból. | Helyezze vissza az akkumulátoregységet. |
| | Az akkumulátoregység lemerült. | Töltse fel az akkumulátoregységet. |
| | A vágószál nem jön ki. | A vágószálak összetapadtak. |
| Nincs elég vágószál az orsón. | | Helyezzen fel több vágószálat. |
| A vágószálak túl rövidre koptak. | | Húzzon ki még vágószálat. |
| A vágószál összegabalyodott az orsón. | | 1. Vegye ki a vágószálat az orsóból. 2. Tekerje fel a vágószálat. |

| Probléma | Lehetséges ok | Megoldás |
|--|--|--|
| A vágószál állandóan leáll. | A gépet nem megfelelően használja. | 1. A vágószál végével vágjon, kerülje a köveket, falakat és más kemény tárgyakat. 2. Rendszeresen húzzon ki még vágószálat a teljes vágásszélesség megtartásához. |
| Fű tekeredett a fűkasza fejre és motorházra. | Magas fűvet talajhoz közel vágjon. | 1. A magas fűvet fentről lefelé vágja. 2. A feltekeredés elkerülése érdekében ne húzzon ki 8" in-nél hosszabb szálat. |
| A vágószál nem vág rendszeren. | A vágópenge tompa lett. | Élezze meg a vágópengét reszelővel, vagy cserélje ki. |
| A vibráció nyilvánvalóan növekszik. | A vágószál elhasználódott az egyik oldalon, és nem hosszabbították meg időben. | Győződjön meg róla, hogy a vágószál mindkét oldalán egyenlő hosszúságú. Húzzon ki vágószálat. |

8 MŰSZAKI ADATOK

| | |
|----------------------------------|---|
| Feszültség | 40 V |
| Üresjárat sebesség | 7,500 (±10%) RPM |
| Vágófej | Automata adagoló |
| Vágószál átmérője | 1.65 mm |
| Vágási útvonal átmérője | 305 mm |
| Súly (akkumulátor egység nélkül) | 4.2 kg |
| Mért hangnyomásszint | $L_{PA}=80$ dB(A), $K_{PA}=3$ dB(A) |
| Garantált hangteljesítményszint | $L_{WA,d}=96$ dB(A) |
| Rezgés | 3.5 m/s ² , $k=1.5$ m/s ² |
| Akkumulátor modell | G40B2, G40B25, G40B4, G40B5 és más BAF sorozat |
| Töltő modell | G40C, G40UC4, G40UC5, G40X2UC8 és más CAF sorozat |



Zaj érték.

9 JÓTÁLLÁS

(A jótállási feltételek megtalálhatóak a weboldalon www.greenworkstools.eu)

A Jótállás a termékre 3 év, míg az akkumulátorokra 2 év (fogyasztói/otthoni használat) a vásárlás időpontjától számítva. Ez a jótállás kiterjed a gyártási hibákra. A jótállás hatálya alá eső hibás termék javítható vagy cserélhető. A helytelenül vagy nem a kezelői kézikönyvben leírtak szerint használt egység elveszítheti a jótállását. A normál kopás és kopóalkatrészek nem képezik a jótállás tárgyát. Az eredeti gyártói jótállást nem befolyásolja egy esetleges kereskedői vagy viszonteladói extra jótállás.

A jótállási követelés benyújtásához a hibás terméket a vásárlást igazoló szelvényrel együtt (nyugta) vissza kell vinni a vásárlás helyére.

10 EK MEGFELELŐSÉGI NYILATKOZAT

A gyártó neve és címe:

Név: Globe Technologies Europe GmbH
Cím: Brunnenweg 17, 64331 Weiterstadt, Németország

A műszaki fájl szerkesztésére felhatalmazott személy neve és címe:

Név: Ralf Pankalla
Cím: Brunnenweg 17, 64331 Weiterstadt, Németország

Ezennel kijelentjük, hogy a termék

| | |
|--------------|----------------------------|
| Kategória: | Fűkasza |
| Modell: | STF305 (G40LT) |
| Sorozatszám: | Lásd a termék típusábláját |
| Gyártás éve: | Lásd a termék típusábláját |

- megfelel a gépekről szóló 2006/42/EK irányelv alapvető követelményeinek.
- megfelel a következő egyéb EU irányelvek követelményeinek:
 - 2014/30/EU
 - 2000/14/EK ÉS 2005/88/EK
 - 2011/65/EU ÉS (EU)2015/863

Továbbá kijelentjük, hogy a következő harmonizált szabványokat (azok részeit/kikötéseit) alkalmaztuk:

- EN 60335-1; EN 50636-2-91; EN 62233; EN 55014-1; EN 55014-2; EN ISO 3744; ISO 11094; IEC 62321-7-2; IEC 62321-4; IEC 62321-5; IEC 62321-6; IEC 62321-7-1; IEC 62321-8; IEC 62321-3-1

Megfelelőségértékelési módszer a 2000/14/EK irányelv VI. melléklete szerint.

Fűkasza

Mért hangteljesítményszint: $L_{WA} = 91.4 \text{ dB(A)}$

Garantált hangteljesítményszint: $L_{WA,d} = 96 \text{ dB(A)}$

Hely, dátum: Aláírás: Ted Qu, minőségbiztosítási vezető

Weiterstadt,
08.08.2023

Ted Qu

| | | | | | |
|----------|--|------------|-----------|--|------------|
| 1 | Descriere..... | 141 | 4.7 | Reglarea lungimii firului de tăiere..... | 143 |
| 1.1 | Scop..... | 141 | 4.8 | Reglarea manuală a lungimii firului de tăiere..... | 143 |
| 1.2 | Prezentare generală..... | 141 | 4.9 | Lama de tăiere a firului..... | 143 |
| 2 | Siguranță..... | 141 | 5 | Întreținere..... | 143 |
| 3 | Instalare..... | 141 | 5.1 | Informații generale..... | 143 |
| 3.1 | Dezambalarea mașinii..... | 141 | 5.2 | Curățarea mașinii..... | 143 |
| 3.2 | Fixați ghidul de profilare..... | 141 | 5.3 | Înlocuirea bobinei..... | 144 |
| 3.3 | Fixarea apărătorii..... | 141 | 5.4 | Înlocuirea firului de tăiere..... | 144 |
| 3.4 | Asamblarea tijei..... | 142 | 6 | Transport și depozitare..... | 144 |
| 3.5 | Fixarea mânerului auxiliar..... | 142 | 6.1 | Deplasarea mașinii..... | 144 |
| 4 | Funcționare..... | 142 | 6.2 | Depozitarea mașinii..... | 144 |
| 4.1 | Instalarea setului de acumulatori..... | 142 | 7 | Depanare..... | 145 |
| 4.2 | Scoaterea setului de acumulatori..... | 142 | 8 | Date tehnice..... | 146 |
| 4.3 | Porniți mașina..... | 142 | 9 | Garanție..... | 146 |
| 4.4 | Oprirea mașinii..... | 142 | 10 | Declarație de conformitate CE..... | 146 |
| 4.5 | Recomandări privind funcționarea..... | 142 | | | |
| 4.6 | Recomandări de tăiere..... | 143 | | | |

1 DESCRIERE

1.1 SCOP

Această mașină se utilizează pentru a tăia iarbă, buruieni ușoare și altă vegetație similară de la nivelul solului. Planul de tăiere trebuie să fie aproximativ paralel cu suprafața solului. Nu puteți folosi mașina pentru a tăia sau a mărunți tufe, arbuști, tufișuri, flori și compost.

1.2 PREZENTARE GENERALĂ

Figura 1 - 22.

- 1 Trăgaci
- 2 Buton de blocare
- 3 Mâner posterior
- 4 Mâner auxiliar
- 5 Tijă superioară
- 6 Cuplor
- 7 Tijă inferioară
- 8 Lamă de tăiere
- 9 Ghid de profilare
- 10 Cap de tăiere a ierbii
- 11 Apărătoare
- 12 Șurub
- 13 Cheie
- 14 Buton de detașare
- 15 Gaură de poziționare
- 16 Inel de metal
- 17 Buton
- 18 Buton de detașare baterie
- 19 Buton de prindere bobină
- 20 Apărătoare bobină
- 21 Bobină
- 22 Proeminență
- 23 Orificiu
- 24 Carcasă bobină
- 25 Orificiu de ancorare
- 26 Fantă
- A Sens de rotație
- B Zonă de tăiere optimă
- C Zonă de tăiere periculoasă

2 SIGURANȚĂ

AVERTISMENT

Asigurați-vă că respectați toate instrucțiunile de siguranță.

Consultați Manualul de siguranță.

3 INSTALARE

AVERTISMENT

Scoateți setul de acumulatori din mașină înainte de instalare.

AVERTISMENT

Nu utilizați accesorii care nu sunt recomandate pentru această mașină.

3.1 DEZAMBALAREA MAȘINII

AVERTISMENT

Asigurați-vă că ați asamblat corect mașina înainte de utilizare.

AVERTISMENT

- Dacă mașina comportă piese deteriorate, nu utilizați mașina.
- Dacă lipsesc piese, nu utilizați mașina.
- Dacă există piese deteriorate sau lipsă, contactați centrul de service.

1. Deschideți ambalajul.
2. Citiți documentația furnizată în cutie.
3. Scoateți toate piesele neasamblate din cutie.
4. Scoateți mașina din cutie.
5. Eliminați cutia și materialele ambalajului în conformitate cu reglementările locale.

AVERTISMENT

Pentru siguranța dumneavoastră, nu introduceți bateria înainte de a asambla complet scula.

3.2 FIXAȚI GHIDUL DE PROFILARE

Figura 2 - 3.

NOTĂ

Ghidul de profilare poate limita raza de tăiere a mașinii și micșora riscul de avariere cauzat de firul rotativ de tăiere.

1. Împingeți ghidul de profilare în capul trimmerului până la anclșarea acestuia în fante.
2. Ghidul de profilare poate fi ridicat în vederea depozitării.

3.3 FIXAREA APĂRĂTORII

Figura 4 - 5.

⚠️ AVERTISMENT

Nu atingeți lama de tăiere a firului.

1. Scoateți șuruburile de pe capul trimmerului cu o șurubelniță Phillips (nu este furnizată).
2. Amplasați apărătoarea pe capul de tăiere a ierbii.
3. Aliniați găurile pentru șuruburi de pe apărătoare cu găurile pentru șuruburi de pe capul de tăiere a ierbii.
4. Strângeți șuruburile.

3.4 ASAMBLAREA TIJEI

Figura 6.

1. Slăbiți șurubul de pe cuplor.
2. Împingeți butonul de eliberare de pe tija inferioară.
3. Aliniați butonul de eliberare cu orificiul de poziționare și culisați cele două tije.
4. Rotiți tija inferioară până la anclanșarea butonului în orificiul de poziționare.

ⓘ NOTĂ

Butonul de eliberare trebuie fixat în orificiul de poziționare. Utilizarea orificiului greșit poate duce la rănire, sau la avariarea unității.

5. Strângeți șurubul cu ajutorul cheii hexagonale.

3.5 FIXAREA MÂNERULUI AUXILIAR

Figura 7 - 8.

1. Scoateți butonul din mâner.
2. Fixați mânerului auxiliar de tijă.
3. Reglați mânerul auxiliar în poziția confortabilă.
4. Strângeți mânerul auxiliar cu butonul.

4 FUNCȚIONARE

ⓘ IMPORTANT

Înainte de a pune mașina în funcțiune, citiți și înțelegeți instrucțiunile de siguranță și instrucțiunile de utilizare.

⚠️ AVERTISMENT

Aveți grijă când porniți mașina.

4.1 INSTALAREA SETULUI DE ACUMULATORI

Figura 9.

⚠️ AVERTISMENT

- Dacă setul de acumulatori sau încărcătorul este deteriorat, înlocuiți setul de acumulatori sau încărcătorul.
- Oprii mașina și așteptați până când motorul se oprește înainte de a instala sau a scoate setul de acumulatori.
- Citiți, cunoașteți și urmați instrucțiunile din manualul setului de acumulatori și al încărcătorului.

1. Aliniați nervurile de ridicare ale setului de acumulatori cu canelurile din compartimentul setului de acumulatori.
2. Împingeți setul de acumulatori în compartimentul acestuia până când setul de acumulatori se blochează în poziție.
3. Când auziți un clic, setul de acumulatori este instalat.

4.2 SCOATEREA SETULUI DE ACUMULATORI

Figura 10.

1. Apăsați și mențineți apăsat butonul de eliberare a setului de acumulatori.
2. Scoateți setul de acumulatori din mașină.

4.3 PORNII MAȘINA

Figura 11.

1. Apăsați pe butonul de blocare și trageți declanșatorul.

4.4 OPIREA MAȘINII

Figura 11.

1. Eliberați declanșatorul pentru a opri mașina.

4.5 RECOMANDĂRI PRIVIND FUNCȚIONAREA

Figura 12.

⚠️ AVERTISMENT

Mențineți liber spațiul dintre corp și mașină.

⚠️ AVERTISMENT

Nu utilizați mașina fără apărătoare pe poziție.

Folosii aceste sfaturi atunci când utilizați mașina.

- Mențineți mașina corect asamblată în hamul de purtat.
- Mențineți o strângere fermă cu ambele mâini pe mașină în timpul funcționării mașinii.
- Tăiați iarba înaltă de la vârf spre rădăcină.

Dacă iarba se înfășoară în jurul capului de tăiere a ierbii:

- Îndepărtați setul de acumulatori.
- Îndepărtați iarba.

4.6 RECOMANDĂRI DE TĂIERE

Figura 13.

- Înclinați mașina spre zona de tăiere a ierbii. Utilizați vârful firului de tăiere pentru a tăia iarba.
- Deplasați mașina de la dreapta la stânga pentru a preveni aruncarea resturilor spre operator.
- Nu tăiați iarba în zona periculoasă.
- Nu forțați capul de tăiere a ierbii în iarba netăiată.
- Gardurile cu sârmă și stâlpi provoacă uzura suplimentară a firului de tăiere și chiar ruperea acestuia. Zidurile din cărămidă și piatră, bordurile și lemnul pot uza rapid firul de tăiere.

4.7 REGLAREA LUNGIMII FIRULUI DE TĂIERE

Notă: Mașina este echipată cu un cap cu auto alimentare. Dacă firul de tăiere nu înaintează automat, înseamnă fie că s-a incurcat, fie că lucrează în gol.

1. Eliberați declanșatorul și așteptați până la oprirea completă a capului trimmerului.
2. Porniți trimmerul la viteză maximă pentru ca firul să înainteze automat.
3. Repetați pașii de mai sus până când auziți clar cum este tăiat firul de lama de tăiere.

Notă:

- La fiecare oprire, firul de tăiere se va prelungi cu aproximativ câte 1 cm.
- Nu trageți și nu eliberați mânerul declanșatorului prea repede.

⚠ ATENȚIE

Dacă loviți capul trimmerului pentru a face să înainteze firul de tăiere, puteți deteriora mașina.

4.8 REGLAREA MANUALĂ A LUNGIMII FIRULUI DE TĂIERE

Figura 14.

1. Opriți mașina.
2. Apăsăți butonul de prindere a bobinei și trageți de firul de tăiere pentru a-l derula manual.
3. După extinderea noului fir de tăiere, întotdeauna repuneți mașina în poziția sa normală înainte de a o repomi.

4.9 LAMA DE TĂIERE A FIRULUI

Figura 1.

Acest trimmer este echipat cu o lamă de tăiere a firului situat pe apărătoare. Lama de tăierea firului ajustează

continuu firul pentru a-i asigura un diametru de tăiere constant și eficient. Derulați firul de fiecare dată când auziți motorul funcționând mai rapid decât normal, sau când eficiența tăierii se micșorează. Acest lucru va menține cele mai bune rezultate și va păstra firul suficient de lung pentru a avansa corect.

5 ÎNTREȚINERE

i IMPORTANT

Citiți și înțelegeți instrucțiunile de siguranță și instrucțiunile de întreținere înainte de curățarea, repararea sau efectuarea lucrărilor de întreținere a mașinii.

i IMPORTANT

Verificați strângerea adecvată a piulițelor, bolțurilor și șuruburilor. Examinați periodic că mânerul sunt strânse bine.

i IMPORTANT

Utilizați numai piesele de schimb și accesoriile producătorului inițial.

5.1 INFORMAȚII GENERALE

i IMPORTANT

Numai distribuitorul sau centrul de service autorizat pot face întreținerea care nu este inclusă în acest manual.

Înainte de operațiunile de întreținere:

- Opriți mașina.
- Îndepărtați setul de acumulatori.
- Lăsați motorul să se răcească.
- Depozitați mașina într-un loc uscat și răcoros.
- Utilizați îmbrăcăminte adecvată, mănuși de protecție și ochelari de protecție.

5.2 CURĂȚAREA MAȘINII

- Curățați mașina după fiecare utilizare cu o cârpă umedă înmuiată în detergent neutru.
- Nu utilizați detergenți sau solvenți agresivi precum produsele de curățat geamurile pentru curățarea pieselor sau a mânerelor din plastic.
- Nu permiteți pătrunderea ierbii, a frunzelor sau a excesului de lubrifiant în capul de tăiere a ierbii.
- Mențineți orificiile de ventilație curate și fără resturi, pentru a evita supraîncălzirea și deteriorarea motorului.
- Nu pulverizați apă pe motor și pe componentele electrice.

5.3 ÎNLOCUIREA BOBINEI

Figura 15 - 16, 21 - 22.

1. Împingeți simultan lamele laterale ale capului de tăiere a ierbiilor.
2. Trageți și scoateți capacul bobinei.
3. Îndepărtați bobina rămasă.
4. Puneți bobina în carcasa bobinei.

i NOTĂ

Asigurați-vă că firul de tăiere se află în fanta de pe noua bobină și este extins cu aproximativ 15 cm înainte de a instala noua bobină.

5. Puneți capetele firului de tăiere prin găuri.
6. Extindeți firul de tăiere pentru a-l elibera din fanta de ghidare din bobină.
7. Apăsăți clapetele și instalați capacul bobinei în carcasa acesteia.
8. Împingeți capacul bobinei până când se fixează în poziție.

5.4 ÎNLOCUIREA FIRULUI DE TĂIERE

Figura 15 - 22.

i NOTĂ

Utilizați numai fir de tăiere de nailon de același diametru 1.65 mm

1. Simultan, apăsați urechiușele de pe ambele laturi ale capului trimmerului și scoateți capacul bobinei.
2. Îndepărtați bobina.
3. Îndepărtați firul de tăiere rămas pe bobină. Înlocuiți bobina dacă este uzată sau avariată.
4. Tăiați două bucăți cu lungimea de aproximativ 3 m fiecare.
5. Îndoiiți un capăt al firului 1/4 inci (aproximativ 6mm) și introduceți firul în orificiul de ancorare al bobinei.
6. Înfășurați firele de tăiere uniform și strâns în jurul bobinei în direcția indicată.

i NOTĂ

Neînășurarea firului în direcția indicată va cauza ca funcționarea greșită a butonului de derulare a firului.

7. Introduceți capătul firului de tăiere în fanta de ghidare.
8. Introduceți bobina în carcasa bobinei.
9. Introduceți un capăt al firului de tăiere prin ochi și scoateți aproximativ 15 cm de fir pentru a-l elibera din fanta de ghidare în bobină.
10. Montați capacul bobinei pe carcasa bobinei.

6 TRANSPORT ȘI DEPOZITARE

6.1 DEPLASAREA MAȘINII

Când deplasați mașina, trebuie:

- Să purtați mănuși.
- Să opriți mașina.
- Scoaterea setului de acumulatori.
- Să asamblați apărătoarea lamei.

6.2 DEPOZITAREA MAȘINII

- Scoateți setul de acumulatori din mașină și încărcați-l.
- Asigurați-vă că este într-o zonă inaccesibilă copiilor.
- Țineți mașina la distanță de agenți corozivi, precum substanțele chimice de grădină și sărurile de dezghețare.
- Protejați mașina pe timpul transportului pentru a-i preveni deteriorarea și a preveni vătămările corporale. Curățați mașina și examinați-o pentru a verifica dacă nu există deteriorări.

7 DEPANARE

| Problemă | Cauză posibilă | Soluție |
|---|--|--|
| Mașina nu pornește când apăsați pe declanșator. | Nu există contact electric între mașină și acumulator. | 1. Îndepărtați setul de acumulatori. 2. Verificați contactul și instalați la loc setul de acumulatori. |
| | Setul de acumulatori este epuizat. | Încărcați setul de acumulatori. |
| | Butonul de blocare și declanșatorul nu sunt apăsați în același timp. | 1. Trageți de butonul de blocare și țineți-l tras. 2. Trageți de declanșator pentru a porni mașina. |
| Mașina se oprește când tăiați iarbă. | Apărătoarea nu este atașată la mașină. | Scoateți setul de acumulatori și atașați apărătoarea la mașină. |
| | Se utilizează un fir de tăiere puternic. | Utilizați numai fir de tăiere de nailon de același 1.65 mm diametru. |
| | Iarba se înfășoară în jurul arborelui motorului sau al capului de tăiere a ierbii. | 1. Oprțiți mașina. 2. Îndepărtați setul de acumulatori. 3. Îndepărtați iarba de pe arborele motorului și de pe capul de tăiere a ierbii. |
| | Motorul este supraîncărcat. | 1. Scoateți capul de tăiere a ierbii din iarbă. 2. Motorul își va reveni la funcționare imediat ce sarcina este îndepărtată. 3. Când tăiați, deplasați capul de tăiere a ierbii în iarbă care urmează a fi tăiată și tăiați maximum 8" la o trecere. |
| | Setul de acumulatori sau mașina sunt prea fierbinți. | 1. Răciți setul de acumulatori până când funcția acestuia revine la normal. 2. Răciți mașina timp de aproximativ 10 minute. |
| | Setul de acumulatori este deconectat de la sculă. | Instalați din nou setul de acumulatori. |
| | Setul de acumulatori este epuizat. | Încărcați setul de acumulatori. |
| Firul nu înaintează. | Firele sunt lipite unele de altele. | Lubrifiați cu spray cu silicon. |
| | Nu există destul fir pe bobină. | Instalați fir mai lung. |
| | Firul este prea scurt. | Dați un avans firului de tăiere. |
| | Firul este încurcat pe bobină. | 1. Scoateți firul de pe bobină. 2. Înfășurați firul. |
| Firul continuă să se rupă. | Mașina este utilizată incorect. | 1. Tăiați cu vârful firului, evitați pietrele, pereții și alte obiecte dure. |

| Problemă | Cauză posibilă | Soluție |
|--|---|--|
| | | 2. Dați un avans în mod regulat firului de tăiere pentru a menține lățimea completă de tăiere. |
| iarba se înfășoară în jurul capului de tăiere a ierbii și a carcasi motorului. | Tăiați iarba înaltă la nivelul solului. | 1. Tăiați iarba înaltă de la vârf spre rădăcină. 2. Îndepărtați până la 8" la fiecare trecere pentru a preveni înfășurarea. |
| Firul nu taie bine. | Lama de tăiere a firului se tocește. | Ascuțiți lama de tăiere a firului cu o pilă sau înlocuiți-o. |
| Crește evident nivelul vibrațiilor. | Firul este uzat pe o parte și nu avansează în timp. | Asigurați-vă că firul din ambele părți este egal. Dați avans firului de tăiere. |

8 DATE TEHNICE

| | |
|--------------------------------------|---|
| Tensiune | 40 V |
| Turație de mers în gol | 7,500 (±10%) RPM |
| Cap de tăiere | Alimentare automată |
| Diametrul firului de tăiere | 1.65 mm |
| Diametrul căii de tăiere | 305 mm |
| Greutate (fără setul de acumulatori) | 4.2 kg |
| Nivel de presiune sonoră măsurat | $L_{PA}=80$ dB(A), $K_{PA}=3$ dB(A) |
| Nivel de putere acustică garantat | $L_{WA,d}=96$ dB(A) |
| Vibrații | 3.5 m/s ² , $k=1.5$ m/s ² |
| Model de acumulator | G40B2, G40B25, G40B4, G40B5 și alte game BAF |
| Model de încărcător | G40C, G40UC4, G40UC5, G40X2UC8 și alte game CAF |



Valoarea zgomotului.

9 GARANȚIE

(Lista completă a termenilor și condițiilor garanției poate fi consultată pe website www.greenworkstools.eu)

Garanția este de 3 ani pentru produs și de 2 ani pentru baterii (consumat/uz personal) începând de la data cumpărării. Această garanție acoperă toate defectele de fabricație. Un produs defect aflat sub garanție poate fi reparat sau înlocuit. Unei unități utilizate greșit sau utilizate în alte moduri decât cele descrise în manualul de instrucțiuni se poate respinge garanția. Gradul de uzură și părțile uzate nu sunt acoperite de garanție. Garanția originală oferită de către fabricant nu este afectată de către nicio garanție suplimentară oferită de furnizor sau de magazin.

Un produs defect trebuie predat punctului de vânzare pentru a solicita aplicarea garanției, împreună cu dovada achiziției (chitanță).

10 DECLARAȚIE DE CONFORMITATE CE

Numele și adresa producătorului:

Numele: Globe Technologies Europe GmbH
Adresa: Brunnenweg 17, 64331 Weiterstadt, Germania

Numele și adresa persoanei autorizate să compileze dosarul tehnic:

Numele: Ralf Pankalla
Adresa: Brunnenweg 17, 64331 Weiterstadt, Germania

Prin prezenta, declarăm că produsul

| | |
|-------------------|---|
| Categorie: | Trimmer cu fir |
| Model: | STF305 (G40LT) |
| Număr de serie: | A se vedea eticheta cu caracteristici tehnice |
| Anul fabricației: | A se vedea eticheta cu caracteristici tehnice |

- este în conformitate cu prevederile relevante ale Directivei 2006/42/CE privind mașinile.
- este în conformitate cu prevederile următoarelor directive ale CE:
 - 2014/30/UE
 - 2000/14/CE & 2005/88/CE
 - 2011/65/UE & (UE)2015/863

În plus, declarăm că au fost utilizate următoarele (părți/clauze) ale standardelor armonizate:

- EN 60335-1; EN 50636-2-91; EN 62233; EN 55014-1; EN 55014-2; EN ISO 3744; ISO 11094; IEC 62321-7-2; IEC 62321-4; IEC 62321-5; IEC 62321-6; IEC 62321-7-1; IEC 62321-8; IEC 62321-3-1

Metoda de evaluare a conformității la Anexa VI / Directiva 2000/14/CE.

Trimmer cu fir

Nivel de putere acustică măsurat: $L_{WA} = 91.4 \text{ dB(A)}$

Nivel de putere acustică garantat: $L_{WA,d} = 96 \text{ dB(A)}$

Locul, data: Semnătura: Ted Qu, Director Calitate

Weiterstadt,
08.08.2023

Ted Qu

| | | | | | |
|----------|--|------------|-----------|--|------------|
| 1 | Описание..... | 149 | 4.7 | Настройване на дължината на режещата корда..... | 151 |
| 1.1 | Цел..... | 149 | 4.8 | Ръчно настройване на дължината на режещата корда | 151 |
| 1.2 | Преглед..... | 149 | 4.9 | Нож за отрязване на кордата... | 151 |
| 2 | Безопасност..... | 149 | 5 | Поддръжка..... | 151 |
| 3 | Монтаж..... | 149 | 5.1 | Обща информация..... | 151 |
| 3.1 | Разопаковане на машината..... | 149 | 5.2 | Почистване на машината..... | 152 |
| 3.2 | Закрепете водача за ръбове.... | 149 | 5.3 | Подмяна на макарата..... | 152 |
| 3.3 | Монтаж на предпазителя..... | 150 | 5.4 | Подмяна на режещата корда... | 152 |
| 3.4 | Монтаж на пръта..... | 150 | 6 | Транспорт и съхранение. | 152 |
| 3.5 | Закрепване на спомагателната ръкохватка..... | 150 | 6.1 | Преместете машината..... | 152 |
| 4 | Работа..... | 150 | 6.2 | Съхранение на машината..... | 152 |
| 4.1 | Монтиране на акумулаторната батерия..... | 150 | 7 | Отстраняване на неизправности..... | 153 |
| 4.2 | Снемете акумулаторната батерия..... | 150 | 8 | Технически данни..... | 154 |
| 4.3 | Стартиране на машината..... | 150 | 9 | Гаранция..... | 154 |
| 4.4 | Спиране на машината..... | 150 | 10 | Декларация за съответствие на ЕО..... | 155 |
| 4.5 | Съвети за работа..... | 150 | | | |
| 4.6 | Съвети за рязане..... | 151 | | | |

1 ОПИСАНИЕ

1.1 ЦЕЛ

Тази машина се използва за рязане на трева, малки плевели и друга подобна растителност при или около земното ниво. Режещата равнина трябва да бъдат приблизително успоредна на земята. Не може да използвате машината за рязане или сеч на плет, шубраци, храсти, цветя и компост.

1.2 ПРЕГЛЕД

Фигура 1 - 22.

- 1 Спусък
- 2 Бутон за заключване
- 3 Задна ръкохватка
- 4 Спомагателна ръкохватка
- 5 Горен вал
- 6 Съединително устройство
- 7 Долен вал
- 8 Краен нож
- 9 Водач за ръбове
- 10 Глава на ножицата
- 11 Предпазител
- 12 Винт
- 13 Гаечен ключ
- 14 Бутон за освобождаване
- 15 Отвор за позициониране
- 16 Метален пръстен
- 17 Копче
- 18 Бутон за освобождаване на акумулатора
- 19 Бутон на фиксатора на макарата
- 20 Капак на макарата
- 21 Макара
- 22 Ухо
- 23 Отвор
- 24 Корпус на макарата
- 25 Отвор за закрепване
- 26 Прорез
- A Посока на въртене
- B Най-добра зона за рязане
- C Опасна зона за рязане

2 БЕЗОПАСНОСТ

ПРЕДУПРЕЖДЕНИЕ

Уверете се, че следвате всички инструкции за безопасност.

Обърнете се към ръководството за безопасност.

3 МОНТАЖ

ПРЕДУПРЕЖДЕНИЕ

Снемете акумулаторната батерия от машината преди монтиране.

ПРЕДУПРЕЖДЕНИЕ

Не използвайте аксесоари, които не се препоръчват с тази машина.

3.1 РАЗОПАКОВАНЕ НА МАШИНАТА

ПРЕДУПРЕЖДЕНИЕ

Уверете се, че сте сглобили машината по подходящ начин преди употреба.

ПРЕДУПРЕЖДЕНИЕ

- Ако части от машината са повредени, не използвайте машината.
- Ако липсват части, не работете с машината.
- Ако части са повредени или липсват, свържете се със сервизния център.

1. Отворете опаковката.
2. Прочетете документацията предоставена в кутията.
3. Извадете всички части, които не са сглобени, от кутията.
4. Извадете машината от кутията.
5. Изхвърлете кутията и опаковъчния материал в съответствие с местните регулации.

ПРЕДУПРЕЖДЕНИЕ

За Вашата лична безопасност, не поставяйте батерията, преди инструментът да е сглобен напълно.

3.2 ЗАКРЕПЕТЕ ВОДАЧА ЗА РЪБОВЕ

Фигура 2 - 3.

БЕЛЕЖКА

Водачът за ръбове може да ограничи обхвата на рязане на машината и да намали риска от повреда причинена от въртящата се режеща корда.

1. Притиснете водача за ръбове върху главата на тримера, докато се зацепи в прорезите.
2. Водачът на ръбове може да бъде завъртан нагоре за съхранение.

3.3 МОНТАЖ НА ПРЕДПАЗИТЕЛЯ

Фигура 4 - 5.

ПРЕДУПРЕЖДЕНИЕ

Не докосвайте крайния нож.

1. Извадете винтовете от главата на тримера с кръстата отвертка (не е доставена).
2. Поставете предпазителя в главата на тримера.
3. Подравнете отворите за винтовете на предпазителя с отворите на главата на тримера.
4. Затегнете винтовете.

3.4 МОНТАЖ НА ПРЪТА

Фигура 6.

1. Отвинтете винта на съединителя.
2. Натиснете бутона за освобождаване на долния вал.
3. Подравнете бутона за освобождаване с отвора за позициониране и плъзнете двата вала.
4. Завъртете долния вал, докато бутонът се фиксира в отвора за позициониране.

БЕЛЕЖКА

Бутонът за освобождаване трябва да е фиксиран в отвора за позициониране. Употребата на грешен отвор може да доведе до нараняване на хора или до повреда на устройството.

5. Затегнете винта с ключ шестограм.

3.5 ЗАКРЕПВАНЕ НА СПОМАГАТЕЛНАТА РЪКОХВАТКА

Фигура 7 - 8.

1. Демонтирайте копчето от ръкохватката.
2. Закрепете спомагателната ръкохватка върху вала.
3. Настройте спомагателната ръкохватка в удобна позиция.
4. Затегнете спомагателната ръкохватка с копчето.

4 РАБОТА

ВАЖНО

Преди да работите с машината прочетете и разберете наредбите за безопасност и инструкциите за работа.

ПРЕДУПРЕЖДЕНИЕ

Внимавайте, когато работите с машината.

4.1 МОНТИРАНЕ НА АКУМУЛАТОРНАТА БАТЕРИЯ

Фигура 9.

ПРЕДУПРЕЖДЕНИЕ

- Ако акумулаторната батерия или зарядното устройство са повредени, подменете акумулаторната батерия или зарядното устройство.
- Спрете машината и изчакайте, докато двигателят не спре преди монтиране или снемане на акумулаторната батерия.
- Прочетете, запознайте се и спазвайте инструкциите в ръководството и на акумулатора и зарядното устройство.

1. Подравнете ребрата за повдигане на акумулаторната батерия с жлебовете в отделението на акумулатора.
2. Натиснете акумулаторната батерия в отделението на акумулатора, докато акумулаторната батерия не се заключи в мястото.
3. Когато чуете щракване, акумулаторната батерия е монтирана.

4.2 СНЕМЕТЕ АКУМУЛАТОРНАТА БАТЕРИЯ

Фигура 10.

1. Натиснете и задръжте бутона за освобождаване на акумулатора.
2. Снете акумулаторната батерия от машината.

4.3 СТАРТИРАНЕ НА МАШИНАТА

Фигура 11.

1. Натиснете бутона за заключване и дръпнете спусъка.

4.4 СПИРАНЕ НА МАШИНАТА

Фигура 11.

1. Освободете спусъка за да спрете машината.

4.5 СЪВЕТИ ЗА РАБОТА

Фигура 12.

ПРЕДУПРЕЖДЕНИЕ

Спазвайте разстояние между тялото и машината.

ПРЕДУПРЕЖДЕНИЕ

Не работете с машината без поставен предпазител на място.

Изпълнявайте тези съвети, когато използвате машината

- Дръжте машината свързана към правилно носена сбура.
- Поддържайте здрав захват с две ръце на машината, когато работите с нея.
- Режете високата трева от горе на долу.

Ако тревата се увие около главата на тримера:

- Премахнете акумулаторната батерия.
- Премахнете тревата.

4.6 СЪВЕТИ ЗА РЯЗАНЕ.

Фигура 13.

- Наклонете машината към зоната, която ще се реже. Използвайте върха на кордата за рязане, за да режете трева.
- Движете машината от дясно на ляво, за да предотвратите изхвърляне на отпадък към оператора.
- Не режете в опасна зона.
- Не използвайте сила върху главата на тримера към неизрязаната трева.
- Телени и дървени огради причиняват износване и повреда на кордата. Камъни, тухлени стени, бордюри и дърво. могат бързо да износят режещата корда.

4.7 НАСТРОЙВАНЕ НА ДЪЛЖИНАТА НА РЕЖЕЩАТА КОРДА

Забележка: Продуктът има глава с автоматично подаване. Ако линията за рязане не се придвижи автоматично, тя е или заплетена, или празна.

1. Освободете спусъка и изчакайте главата на тримера да спре напълно.
2. Стартирайте тримера на пълна скорост, за да придвижите автоматично линията.
3. Повтаряйте горните стъпки, докато чуете отчетливия звук от срязване на линията от ножа.

Забележка:

- Линията за рязане ще се удължава с приблизително 1 см с всяко спиране.
- Не дърпайте и не отпускате дръжката на спусъка твърде бързо.

ВНИМАНИЕ

Удрянето на тримерната глава за преместване на линията на рязане може да повреди продукта.

4.8 РЪЧНО НАСТРОЙВАНЕ НА ДЪЛЖИНАТА НА РЕЖЕЩАТА КОРДА

Фигура 14.

1. Спрете машината.
2. Натиснете бутон на фиксатора на макарата и издърпайте режещата корда ръчно, за да я изкарате.
3. След като изкарате нова режеща корда, винаги връщайте машината в нейната нормална позиция, преди да я стартирате отново.

4.9 НОЖ ЗА ОТРЯЗВАНЕ НА КОРДАТА

Фигура 1.

Тримерът е оборудван с нож за отрязване на кордата на предплазителя. Ножът за отрязване на кордата непрекъснато подрязва кордата, за да осигури постоянен и ефективен режещ диаметър. Изваждайте кордата, когато чуете двигателят да работи по-бързо от нормално или когато ефективността на рязане намалее. Това ще поддържа най-добра производителност и ще запази кордата достатъчно дълга за правилно изваждане.

5 ПОДДРЪЖКА

ВАЖНО

Прочетете и разберете разпоредбите за безопасност и инструкциите за поддръжка, преди да почистите, ремонтирате или да извършите дейности по поддръжка по машината.

ВАЖНО

Уверете се, че всички гайки, болтове и винтове са затегнати. Редовно проверявайте дали сте монтирали здраво ръкохватките.

ВАЖНО

Използвайте единствено резервни части и аксесоари от първоначални производител.

5.1 ОБЩА ИНФОРМАЦИЯ

ВАЖНО

Само вашият търговец или одобрен сервизен център, може да извършва поддръжка, която не е представена в това ръководство.

Преди дейности по поддръжка:

- Спрете машината.
- Премахнете акумулаторната батерия.
- Охладете двигателя.
- Съхранете машината на хладно и сухо място.
- Използвайте подходящи дрехи, защитни ръкавици и очила за безопасност.

5.2 ПОЧИСТВАНЕ НА МАШИНАТА.

- След всяка употреба почиствайте машината с влажна кърпа потопена в неутрален почистващ препарат.
- Не използвайте агресивни почистващи препарати или разтворители, като такива за почистване на стъкло, за почистване на пластмасовите части или ръкохватките.
- Поддържайте главата на тримера чиста от трева, листа или прекомерна смазка.
- Поддържайте въздушните отвори чисти и без отпадъци, за да избегнете прегряване и повреда на мотора.
- Не пръскайте вода в мотора или електрическите компоненти.

5.3 ПОДМЯНА НА МАКАРАТА

Фигура 15 - 16, 21 - 22.

1. Натиснете едновременно щифтовете от страни на главата на тримера.
2. Издърпайте и извадете капака на макарата.
3. Извадете останалата макара.
4. Поставете макарата в корпуса на макарата..

i БЕЛЕЖКА

Уверете се, че сте издърпали режещата корда в слота на новата макара и сет изкарали приблизително 15 см, преди да монтирате новата макара.

5. Прекарайте краищата на режещата корда през отворите.
6. Удължете режещата корда за да я освободите от слота на водача в макарата.
7. Натиснете пластините и инсталирайте капака на макарата върху корпуса на макарата.
8. Бутнете капака на макарата докато щракне в позиция.

5.4 ПОДМЯНА НА РЕЖЕЩАТА КОРДА.

Фигура 15 - 22.

i БЕЛЕЖКА

Използвайте единствено найлонова режеща корда с диаметър 1.65 mm.

1. Натиснете едновременно пластините от двете страни на главата на тримера, за да снемете капака на макарата.
2. Извадете макарата.
3. Премахнете оставащата корда за рязане от макарата. Заменете макарата, ако е износена или повредена.

4. Отрежете две парчета от режещата корда приблизително 3 м дълго всяко.
5. Огънете единия край на кордата на 1/4 инч (около 6 мм) и вкарайте кордата в анкерния отвор на макарата.
6. Навийте режещите корди около макарата равномерно и плътно в указаната посока.

i БЕЛЕЖКА

Неправилното навиване на кордата в указаната посока ще причини неправилна работа на главата.

7. Вкарайте края на режещата корда в направляващия слот.
8. Поставете макарата в корпуса на макарата.
9. Прекарайте края на режещата корда през ухото и я изкарайте на около 15 см, за да я освободите от направляващия слот в макарата.
10. Монтирайте капака на макарата в корпуса на макарата.

6 ТРАНСПОРТ И СЪХРАНЕНИЕ

6.1 ПРЕМЕСТЕТЕ МАШИНАТА

Когато премествате машината трябва да:

- Носите ръкавици.
- Спрете машината.
- Снемете акумулаторната батерия.
- Монтирайте предпазителя за ножа.

6.2 СЪХРАНЕНИЕ НА МАШИНАТА

- Снемете акумулаторната батерия от машината и я заредете.
- Уверете се, че деца не могат да доближат до машината.
- Пазете машината далеч от корозивни препарати, като градински химикали и сол за обезледяване.
- Осигурете машината по време на транспортиране, за да предотвратите повреда или нараняване. Почистете и прегледайте машината за повреди.

7 ОТСТРАНЯВАНЕ НА НЕИЗПРАВНОСТИ

| Проблем | Възможна причина | Решение |
|---|--|--|
| Машината не стартира, когато натиснете спусъка. | Няма електрически контакт между машината и акумулатора. | <ol style="list-style-type: none"> 1. Премахнете акумулаторната батерия. 2. Проверете контакта и монтирайте отново акумулаторната батерия. |
| | Акумулаторната батерия е изтощена. | Заредете акумулаторната батерия. |
| | Заклучващият бутон и спусъкът не са натиснати едновременно. | <ol style="list-style-type: none"> 1. Издърпайте заключващия бутон и го задръжте. 2. Дръпнете спусъка за да стартирате машината. |
| Машината спира, когато режете. | Предпазителят не е прикрепен към машината. | Извадете акумулаторната батерия и монтирайте предпазителя към машината. |
| | Използвана е тежка корда за рязане. | Използвайте единствено найлонова режеща корда с 1.65 mm диаметър. |
| | Тревата се навива около вала на мотора или главата на тримера. | <ol style="list-style-type: none"> 1. Спрете машината. 2. Премахнете акумулаторната батерия. 3. Премахнете тревата около вала на мотора и главата на тримера. |
| | Моторът е претоварен. | <ol style="list-style-type: none"> 1. Извадете тримерната глава от тревата. 2. Моторът ще се възстанови за работа веднага след като товарът бъде отстранен. 3. Когато режете изваждайте и вкарвайте тримерната глава в тревата, която трябва да бъде отрязана и отстранявайте не повече от 8 инча на единично рязане. |
| | Акумулаторната батерия или машината са твърде горещи. | <ol style="list-style-type: none"> 1. Охладете акумулаторната батерия, докато функциите му се върнат към нормалното. 2. Охладете машината приблизително за 10 минути. |
| | Акумулаторната батерия е разединена от инструмента. | Монтирайте отново акумулаторната батерия. |
| | Акумулаторната батерия е изтощена. | Заредете акумулаторната батерия. |
| Кордата не напредва. | Кордите са залепени една за друга. | Смажете със силиконов спрей. |
| | Няма достатъчно корда на макарата. | Монтирайте повече корда. |

| Проблем | Възможна причина | Решение |
|---|--|---|
| | Кордите са износени твърде късо. | Напредване на режещата корда. |
| | Кордите са заплетена в макарата. | 1. Извадете кордите от макарата. 2. Навийте кордите. |
| Кордите продължават да се чупят. | Машината се използва неправилно. | 1. Режете с върха на кордата, избягвайте камъни, стени и други твърди обекти. 2. Изтегляйте кордата редовно за да запазите пълната ширина на рязане. |
| Травата се навива около главата на тримера и корпуса на мотора. | Режете висока трева при нивото на земята. | 1. Режете високата трева от горе на долу. 2. Премахвайте не повече от 8 инча на единично рязане, за да предотвратите увиване. |
| Кордата не реже добре. | Крайният нож е затъпен. | Заточете крайния нож с пила или го подменете. |
| Очевидно увеличаване на вибрациите. | Кордата е износена от една страна и не е изтеглена на време. | Уверете се, че кордата от двете страни е еднаква. Изтеглете режещата корда. |

8 ТЕХНИЧЕСКИ ДАННИ

| | |
|------------------------------------|--|
| Напрежение | 40 V |
| Скорост без натоварване | 7,500 (±10%) об/мин |
| Режеща глава | Автоматично подаване |
| Диаметър на режещата корда | 1.65 mm |
| Диаметър на режещата пътека | 305 mm |
| Тегло (без акумулаторната батерия) | 4.2 кг |
| Измерено ниво на звуково налягане | $L_{PA}=80 \text{ dB(A)}$, $K_{PA}=3 \text{ dB(A)}$ |
| Гарантирано ниво на сила на звука | $L_{WA,d}=96 \text{ dB(A)}$ |
| Вибрации | 3.5 m/s^2 , $k=1.5 \text{ m/s}^2$ |
| Модел на акумулаторната батерия | G40B2, G40B25, G40B4, G40B5 и други серии BAF |

| | |
|-----------------------------|--|
| Модел на зарядно устройство | G40C, G40UC4, G40UC5, G40X2UC8 и други серии CAF |
|-----------------------------|--|



Стойност на шум.

9 ГАРАНЦИЯ

(Пълните гаранционни срокове и условия могат да бъдат намерени на уебстраницата www.greenworkstools.eu)

Гаранцията е 3 години за продукта и 2 години за батериите (потребителска/частна употреба) от датата на закупуване. Гаранцията покрива производствени дефекти. Дефектен продукт по гаранцията може да бъде или поправен, или подменен. Уред, с който е било злоупотребено или е използван по начин различен от описания в ръководството на потребителя, гаранцията може да бъде анулирана. Нормалното износване и износване на части не се покриват от гаранцията. Оригиналната гаранция на производителя не се влияе от каквато и да било допълнителна гаранция предлагана от дистрибутора или търговеца на дребно.

Един дефектен продукт трябва да бъде върнат до точката на закупуване, за да се направи рекламация по гаранцията, заедно с доказателство за покупката (касова бележка).

Гарантирано ниво на сила $L_{WA,d} = 96 \text{ dB(A)}$ на звука:

10 ДЕКЛАРАЦИЯ ЗА СЪОТВЕТВИЕ НА ЕО

Място, дата: Подпис: Тед Чу (Ted Qu), директор по качество

Име и адрес на производителя:

Weierstadt,
08.08.2023

Ted Qu

Име: Globe Technologies Europe GmbH
Адрес: Brunnenweg 17, 64331 Weiterstadt, Германия

Име и адрес на упълномощеното лица за съставяне техническия файл:

Име: Ralf Pankalla
Адрес: Brunnenweg 17, 64331 Weiterstadt, Германия

С настоящото декларираме, че продуктът

Категория: Тример за трева
Модел: STF305 (G40LT)
Сериен номер: Виж етикета с номинални стойности на продукта
Година на конструиране: Виж етикета с номинални стойности на продукта

- е в съответствие със съответните разпоредби на Директивата за машините 2006/42/ЕО.
- е в съответствие с разпоредбите на следните други директиви на ЕО:
 - 2014/30/ЕС
 - 2000/14/ЕО и 2005/88/ЕО
 - 2011/65/ЕС и (ЕС)2015/863

Допълнително, ние декларираме, че са използвани следните (части/клаузи на) съгласувани европейски стандарти:

- EN 60335-1; EN 50636-2-91; EN 62233; EN 55014-1; EN 55014-2; EN ISO 3744; ISO 11094; IEC 62321-7-2; IEC 62321-4; IEC 62321-5; IEC 62321-6; IEC 62321-7-1; IEC 62321-8; IEC 62321-3-1

Метод за оценка на съответствието на приложение VI / директива 2000/14/ЕО.

Тример за трева

Измерено ниво на сила $L_{WA} = 91.4 \text{ dB(A)}$ на звука:

| | | | | | |
|----------|--|------------|-----------|--|------------|
| 1 | Περιγραφή..... | 157 | | | |
| 1.1 | Σκοπός..... | 157 | 4.7 | Ρύθμιση του μήκους νήματος κοπής..... | 159 |
| 1.2 | Επισκόπηση..... | 157 | 4.8 | Προσαρμογή του μήκους νήματος κοπής χειροκίνητα..... | 159 |
| 2 | Ασφάλεια..... | 157 | 4.9 | Λεπίδα κοπής νήματος..... | 159 |
| 3 | Εγκατάσταση..... | 157 | 5 | Συντήρηση..... | 159 |
| 3.1 | Αποσυσκευασία του μηχανήματος..... | 157 | 5.1 | Γενικές πληροφορίες..... | 160 |
| 3.2 | Προσάρτηση του οδηγού ακμής.. | 157 | 5.2 | Καθαρίστε το μηχάνημα..... | 160 |
| 3.3 | Προσάρτηση του προστατευτικού..... | 158 | 5.3 | Αντικατάσταση του καρουλιού..... | 160 |
| 3.4 | Συναρμολόγηση του άξονα..... | 158 | 5.4 | Αντικατάσταση του νήματος κοπής..... | 160 |
| 3.5 | Προσάρτηση της βοηθητικής λαβής..... | 158 | 6 | Μεταφορά και αποθήκευση..... | 160 |
| 4 | Λειτουργία..... | 158 | 6.1 | Μετακίνηση του μηχανήματος..... | 160 |
| 4.1 | Τοποθετήστε την μπαταρία..... | 158 | 6.2 | Αποθήκευση μηχανήματος..... | 161 |
| 4.2 | Αφαιρέστε την μπαταρία..... | 158 | 7 | Αντιμετώπιση προβλημάτων..... | 162 |
| 4.3 | Έναρξη λειτουργίας του μηχανήματος..... | 158 | 8 | Τεχνικά δεδομένα..... | 163 |
| 4.4 | Διακοπή λειτουργίας του μηχανήματος..... | 158 | 9 | Εγγύηση..... | 163 |
| 4.5 | Συμβουλές λειτουργίας..... | 158 | 10 | Δήλωση συμμόρφωσης ΕΕ..... | 164 |
| 4.6 | Συμβουλές για την κοπή..... | 159 | | | |

1 ΠΕΡΙΓΡΑΦΗ**1.1 ΣΚΟΠΟΣ**

Το μηχάνημα αυτό χρησιμοποιείται για την κοπή γρασιδιού, ελαφρών αγριόχορτων και παρόμοιας βλάστησης στο έδαφος ή γύρω από αυτό. Η λεπίδα κοπής πρέπει να είναι σχεδόν παράλληλη με την επιφάνεια του εδάφους. Δεν μπορείτε να χρησιμοποιείτε το μηχάνημα για κοπή ή τεμαχισμό φρακτών από θάμνους, θάμνων, λουλουδιών και κομπόστ.

1.2 ΕΠΙΣΚΟΠΗΣΗ

Εικόνα 1 - 22.

- | | |
|----|--------------------------------|
| 1 | Σκανδάλη |
| 2 | Κουμπί ασφάλισης |
| 3 | Πίσω χειρολαβή |
| 4 | Βοηθητική λαβή |
| 5 | Άνω άξονας |
| 6 | Ζεύκτης |
| 7 | Κάτω άξονας |
| 8 | Λεπίδα κοπής |
| 9 | Οδηγός ακμής |
| 10 | Κεφαλή κοπής |
| 11 | Προστατευτικό |
| 12 | Βίδα |
| 13 | Μηχανικό κλειδί |
| 14 | Κουμπί αποδέσμευσης |
| 15 | Οπή τοποθέτησης |
| 16 | Μεταλλικός δακτύλιος |
| 17 | Κουμπί |
| 18 | Κουμπί απελευθέρωσης μπαταρίας |
| 19 | Κουμπί συγκρατητήρα καρουλιού |
| 20 | Κάλυμμα καρουλιού |
| 21 | Καρούλι |
| 22 | Γλωττίδα |
| 23 | Οπή |
| 24 | Περίβλημα καρουλιού |
| 25 | Οπή αγκύρωσης |
| 26 | Υποδοχή |
| A | Κατεύθυνση περιστροφής |
| B | Καλύτερος τομέας κοπής |
| C | Επικίνδυνος τομέας κοπής |

2 ΑΣΦΑΛΕΙΑ**⚠ ΠΡΟΕΙΔΟΠΟΙΗΣΗ**

Εξασφαλίστε την τήρηση όλων των οδηγιών ασφαλείας.

Ανατρέξτε στο εγχειρίδιο ασφαλείας.

3 ΕΓΚΑΤΑΣΤΑΣΗ**⚠ ΠΡΟΕΙΔΟΠΟΙΗΣΗ**

Αφαιρέστε τη μπαταρία από το μηχάνημα πριν από την εγκατάσταση.

⚠ ΠΡΟΕΙΔΟΠΟΙΗΣΗ

Μη χρησιμοποιείτε αξεσουάρ τα οποία δεν συστήνονται για αυτό το μηχάνημα.

3.1 ΑΠΟΣΥΣΚΕΥΑΣΙΑ ΤΟΥ ΜΗΧΑΝΗΜΑΤΟΣ**⚠ ΠΡΟΕΙΔΟΠΟΙΗΣΗ**

Βεβαιωθείτε ότι έχετε συναρμολογήσει σωστά το μηχάνημα πριν από τη χρήση.

⚠ ΠΡΟΕΙΔΟΠΟΙΗΣΗ

- Εάν τμήματα του μηχανήματος έχουν φθορές, μη χρησιμοποιήσετε το μηχάνημα.
- Εάν λείπουν εξαρτήματα, μη θέτετε σε λειτουργία το μηχάνημα.
- Εάν εξαρτήματα έχουν φθορές ή λείπουν, επικοινωνήστε με το κέντρο εξυπηρέτησης.

1. Ανοίξτε τη συσκευασία.
2. Διαβάστε τα έγγραφα που υπάρχουν στην κούτα.
3. Αφαιρέστε όλα τα μη συναρμολογημένα μέρη από την κούτα.
4. Αφαιρέστε το μηχάνημα από την κούτα.
5. Η απόρριψη της κούτας και των υλικών συσκευασίας πρέπει να γίνεται σε συμμόρφωση με τους τοπικούς κανονισμούς.

⚠ ΠΡΟΕΙΔΟΠΟΙΗΣΗ

Για την προσωπική σας ασφάλεια μην εισάγετε την μπαταρία προτού συναρμολογηθεί πλήρως το εργαλείο.

3.2 ΠΡΟΣΑΡΤΗΣΗ ΤΟΥ ΟΔΗΓΟΥ ΑΚΜΗΣ

Εικόνα 2 - 3.

i ΣΗΜΕΙΩΣΗ

Ο οδηγός ακμής μπορεί να περιορίζει το εύρος κοπής του μηχανήματος και να μειώνει τον κίνδυνο ζημιάς που προκαλείται από το περιστρεφόμενο νήμα κοπής.

1. Ωθήστε τον οδηγό ακμής επάνω στην κεφαλή κοπής μέχρι να εμπλακεί στις υποδοχές.
2. Ο οδηγός ακμής μπορεί να διπλώσει για λόγους αποθήκευσης.

3.3 ΠΡΟΣΑΡΤΗΣΗ ΤΟΥ ΠΡΟΣΤΑΤΕΥΤΙΚΟΥ

Εικόνα 4 - 5.

▲ ΠΡΟΕΙΔΟΠΟΙΗΣΗ

Μην αγγίζετε τη λεπίδα κοπής.

1. Απομακρύνετε τις βίδες από την κεφαλή κοπής με ένα κατασαβίδι Φίλιπς (δεν παρέχεται).
2. Τοποθετήστε το προστατευτικό επάνω στην κεφαλή κοπής.
3. Ευθυγραμμίστε τις οπές βίδας στο προστατευτικό με τις οπές βίδας στην κεφαλή κοπής.
4. Σφίξτε τις βίδες.

3.4 ΣΥΝΑΡΜΟΛΟΓΗΣΗ ΤΟΥ ΆΞΟΝΑ

Εικόνα 6.

1. Λασκάρετε τη βίδα στον ζεύκτη.
2. Ωθήστε μέσα το κουμπί αποδέσμευσης στον κάτω άξονα.
3. Ευθυγραμμίστε το κουμπί αποδέσμευσης με την οπή τοποθέτησης και γλιστρήστε τους δύο άξονες.
4. Γυρίστε τον κάτω άξονα μέχρι το κουμπί να ασφαλίσει στην οπή τοποθέτησης.

i ΣΗΜΕΙΩΣΗ

Το κουμπί αποδέσμευσης πρέπει να στερεώνεται στην οπή τοποθέτησης. Χρησιμοποιώντας την λάσπη μπορεί να προκύψει ατομικός τραυματισμός ή ζημιά στη μονάδα.

5. Σφίξτε τη βίδα με το κλειδί Allen.

3.5 ΠΡΟΣΑΡΤΗΣΗ ΤΗΣ ΒΟΗΘΗΤΙΚΗΣ ΛΑΒΗΣ

Εικόνα 7 - 8.

1. Αφαιρέστε το κουμπί από τη λαβή.
2. Προσαρτήστε τη βοηθητική χειρολαβή στον άξονα.
3. Ρυθμίστε την βοηθητική χειρολαβή σε μια άνετη θέση.
4. Σφίξτε την βοηθητική χειρολαβή με το κουμπί.

4 ΛΕΙΤΟΥΡΓΙΑ

i ΣΗΜΑΝΤΙΚΟ

Προτού θέσετε σε λειτουργία το μηχάνημα διαβάστε και κατανοήστε τις διατάξεις ασφαλείας και τις οδηγίες λειτουργίας.

▲ ΠΡΟΕΙΔΟΠΟΙΗΣΗ

Προσέχετε κατά τη λειτουργία του μηχανήματος.

4.1 ΤΟΠΟΘΕΤΗΣΤΕ ΤΗΝ ΜΠΑΤΑΡΙΑ

Εικόνα 9.

▲ ΠΡΟΕΙΔΟΠΟΙΗΣΗ

- Εάν η μπαταρία ή ο φορτιστής έχουν φθορές, αντικαταστήστε την μπαταρία ή τον φορτιστή.
- Διακόψτε τη λειτουργία του μηχανήματος και περιμένετε να σταματήσει το μοτέρ για να εγκαταστήσετε ή να αφαιρέσετε την μπαταρία.
- Διαβάστε, μάθετε και ακολουθήστε τις οδηγίες στο εγχειρίδιο της μπαταρίας και του φορτιστή.

1. Ευθυγραμμίστε τις γραμμώσεις στο αριστερό μέρος της μπαταρίας με τις εγχοπές στο διαμέρισμα της μπαταρίας.
2. Σπρώξτε την μπαταρία μέσα στο διαμέρισμα μπαταρίας μέχρι να ασφαλίσει στη θέση της.
3. Όταν ακούσετε το κλικ, θα σημαίνει ότι η μπαταρία έχει τοποθετηθεί.

4.2 ΑΦΑΙΡΕΣΤΕ ΤΗΝ ΜΠΑΤΑΡΙΑ.

Εικόνα 10.

1. Πατήστε και κρατήστε πατημένο το κουμπί απελευθέρωσης μπαταρίας.
2. Αφαιρέστε τη μπαταρία από το μηχάνημα.

4.3 ΎΝΑΡΞΗ ΛΕΙΤΟΥΡΓΙΑΣ ΤΟΥ ΜΗΧΑΝΗΜΑΤΟΣ

Εικόνα 11.

1. Πιέστε το κουμπί κλειδώματος και τραβήξτε τη σκανδάλη.

4.4 ΔΙΑΚΟΠΗ ΛΕΙΤΟΥΡΓΙΑΣ ΤΟΥ ΜΗΧΑΝΗΜΑΤΟΣ

Εικόνα 11.

1. Απελευθερώστε τη σκανδάλη για να απενεργοποιηστεί το μηχάνημα.

4.5 ΣΥΜΒΟΥΛΕΣ ΛΕΙΤΟΥΡΓΙΑΣ

Εικόνα 12.

⚠ ΠΡΟΕΙΔΟΠΟΙΗΣΗ

Διατηρείτε μια απόσταση ανάμεσα στο σώμα και στο μηχάνημα.

⚠ ΠΡΟΕΙΔΟΠΟΙΗΣΗ

Μη θέσετε σε λειτουργία το μηχάνημα εάν το προστατευτικό δεν είναι στη θέση του.

Ακολουθήστε αυτές τις υποδείξεις κατά τη χρήση του μηχανήματος

- Διατηρείτε το μηχάνημα συνδεδεμένο με το σωστά τοποθετημένο λουρί.
- Κρατάτε σφιχτά με τα δύο χέρια το μηχάνημα ενώ χειρίζεστε το μηχάνημα.
- Κόβετε ψηλό γρασίδι από επάνω προς τα κάτω.

Εάν τυλίγεται γρασίδι γύρω από την κεφαλή κοπής:

- Αφαιρέστε τη συστοιχία μπαταριών.
- Αφαιρέστε το χόρτο.

4.6 ΣΥΜΒΟΥΛΕΣ ΓΙΑ ΤΗΝ ΚΟΠΗ

Εικόνα 13.

- Γείρετε το μηχάνημα προς την περιοχή που θέλετε να κουρέψετε. Χρησιμοποιήστε την ακμή του νήματος κοπής για να κόψετε γρασίδι.
- Μετακινήστε το μηχάνημα από δεξιά προς αριστερά ώστε να εμποδίσετε υπολείμματα να πεταχτούν προς το χειριστή.
- Μην κόβετε στον τομέα κινδύνων.
- Μην ζορίζετε την κεφαλή κοπής μέσα σε άκοπο γρασίδι.
- Οι συρμάτινοι φράχτες και οι φράχτες με πασσάλους προκαλούν φθορά ή κοπή του νήματος κοπής. Οι πέτρινοι τοίχοι και οι τοίχοι από τούβλα, τα κράσπεδα και το ξύλο μπορούν να φθειρούν γρήγορα το νήμα κοπής.

4.7 ΡΥΘΜΙΣΗ ΤΟΥ ΜΗΚΟΥΣ ΝΗΜΑΤΟΣ ΚΟΠΗΣ

Σημείωση: Το προϊόν διαθέτει μια κεφαλή αυτόματης τροφοδοσίας. Εάν το νήμα κοπής δεν προχωράει αυτόματα, είτε έχει μπλοκάρει είτε δεν υπάρχει νήμα.

1. Αποδεσμεύστε τη σκανδάλη και περιμένετε η κεφαλή κοπής να σταματήσει εντελώς.
2. Εκκινήστε το κοπτικό μηχάνημα σε πλήρη ταχύτητα για να προχωρήσει αυτόματα το νήμα.
3. Επαναλάβετε τα ανωτέρω βήματα μέχρι να ακούσετε τον χαρακτηριστικό ήχο του νήματος που κόβεται από τη λεπίδα αποκοπής.

Σημείωση:

- Το νήμα κοπής θα επιμηκύνεται κατά περίπου 1 εκ. με κάθε σταμάτημα.
- Μην τραβάτε ή απελευθερώνετε τη λαβή σκανδάλης πολύ γρήγορα.

⚠ ΠΡΟΣΕΞΤΕ

Χτύπημα στην κεφαλή κοπής για να προχωρήσει το νήμα κοπής μπορεί να επιφέρει ζημιά στο προϊόν.

4.8 ΠΡΟΣΑΡΜΟΓΗ ΤΟΥ ΜΗΚΟΥΣ ΝΗΜΑΤΟΣ ΚΟΠΗΣ ΧΕΙΡΟΚΙΝΗΤΑ

Εικόνα 14.

1. Διακόψτε τη λειτουργία του μηχανήματος.
2. Πιέστε το κουμπί συγκρατητήρα καρουλιού και τραβήξτε το νήμα κοπής για να προχωρήσετε χειροκίνητα το νήμα κοπής.
3. Αφότου επεκτείνετε νέο νήμα κοπής πάντα γυρίζετε το μηχάνημα στην φυσιολογική του θέση προτού το επανεκκινήσετε.

4.9 ΛΕΠΙΔΑ ΚΟΠΗΣ ΝΗΜΑΤΟΣ

Εικόνα 1.

Αυτό το χλοοκοπτικό είναι εξοπλισμένο με μια λεπίδα κοπής νήματος στο προστατευτικό. Η λεπίδα κοπής νήματος κόβει συνεχώς το νήμα ώστε να εξασφαλίζεται μια σταθερή και αποδοτική διάμετρος κοπής. Προχωρήστε το νήμα όποτε ακούσετε τον κινητήρα να λειτουργεί πιο γρήγορα από το φυσιολογικό ή εάν μειωθεί η απόδοση κοπής. Έτσι θα διατηρηθεί η καλύτερη απόδοση και το νήμα θα παραμείνει επαρκώς μακρύ ώστε να προχωράει σωστά.

5 ΣΥΝΤΗΡΗΣΗ

i ΣΗΜΑΝΤΙΚΟ

Διαβάστε και κατανοήστε τους κανονισμούς ασφάλειας και τις οδηγίες συντήρησης προτού καθαρίσετε, επισκευάσετε ή κάνετε εργασίες συντήρησης στο μηχάνημα.

i ΣΗΜΑΝΤΙΚΟ

Εξασφαλίστε ότι όλα τα παζιμάδια, τα μπουλόνια και οι βίδες είναι σφιχτά. Βεβαιώνετε τακτικά ότι οι λαβές έχουν τοποθετηθεί σφιχτά.

i ΣΗΜΑΝΤΙΚΟ

Χρησιμοποιείτε μόνο ανταλλακτικά και εξαρτήματα του αρχικού κατασκευαστή.

5.1 ΓΕΝΙΚΕΣ ΠΛΗΡΟΦΟΡΙΕΣ

i ΣΗΜΑΝΤΙΚΟ

Μόνο ο αντιπρόσωπός σας ή το εγκεκριμένο κέντρο σέρβις μπορούν να διεξάγουν τη συντήρηση που δεν αναφέρεται στο παρόν εγχειρίδιο.

Πριν τις εργασίες συντήρησης:

- Διακόψτε τη λειτουργία του μηχανήματος.
- Αφαιρέστε τη συστοιχία μπαταριών.
- Αφήστε το μοτέρ να κρυώσει.
- Αποθηκεύετε το μηχάνημα σε μια δροσερή και στεγνή τοποθεσία.
- Χρησιμοποιείτε τα σωστά ρούχα, προστατευτικά γάντια και προστατευτικά γυαλιά.

5.2 ΚΑΘΑΡΙΣΤΕ ΤΟ ΜΗΧΑΝΗΜΑ

- Καθαρίζετε το μηχάνημα μετά από κάθε χρήση με ένα νωπό πανί που έχετε βρέξει με ουδέτερο απορρυπαντικό.
- Μη χρησιμοποιείτε επιθετικά απορρυπαντικά ή διαλυτικά «τύπου για τα τζάμια» για να καθαρίζετε τα πλαστικά τμήματα ή τις λαβές.
- Διατηρείτε την κεφαλή κοπής ελεύθερη από γρασιδί, φύλλα ή υπερβολικό γρasso.
- Διατηρείτε τα ανοίγματα αερισμού καθαρά και ελεύθερα από υπολείμματα προς αποφυγή υπερθέρμανσης και ζημιάς στον κινητήρα.
- Μην ψεκάζετε νερό επάνω στον κινητήρα και τα ηλεκτρικά στοιχεία.

5.3 ΑΝΤΙΚΑΤΑΣΤΑΣΗ ΤΟΥ ΚΑΡΟΥΛΙΟΥ

Εικόνα 15 - 16, 21 - 22.

1. Ωθήστε τις γλωτίδες στα πλάγια της κεφαλής κοπής ταυτόχρονα.
2. Τραβήξτε και απομακρύνετε το κάλυμμα καρουλιού.
3. Απομακρύνετε το υπόλοιπο καρουλί.
4. Τοποθετήστε το καρουλί στο περιβλήμα καρουλιού.

i ΣΗΜΕΙΩΣΗ

Εξασφαλίστε ότι τοποθετείτε το νήμα κοπής στην υποδοχή του νέου καρουλιού και εκτείνετε το νήμα περίπου 15 εκ. προτού εγκαταστήσετε το νέο καρουλί.

5. Τοποθετήστε τα άκρα των νημάτων κοπής μέσα από τις σπές.
6. Επεκτείνετε το νήμα κοπής για να το απελευθερώσετε από την εσοχή οδηγού στο καρουλί.

7. Ωθήστε τις προεξοχές και εγκαταστήστε το κάλυμμα καρουλιού επάνω στο περιβλήμα καρουλιού.
8. Ωθήστε το κάλυμμα καρουλιού μέχρι να κομπώσει στη σωστή θέση.

5.4 ΑΝΤΙΚΑΤΑΣΤΑΣΗ ΤΟΥ ΝΗΜΑΤΟΣ ΚΟΠΗΣ

Εικόνα 15 - 22.

i ΣΗΜΕΙΩΣΗ

Χρησιμοποιείτε μόνο με νήμα κοπής νάιλον με διάμετρο 1.65 mm.

1. Ταυτόχρονα πιέστε τις γλωτίδες και στις δύο πλευρές της κεφαλής κοπής και απομακρύνετε το κάλυμμα καρουλιού.
2. Απομακρύνετε το καρουλί.
3. Απομακρύνετε το υπόλοιπο νήμα κοπής στο καρουλί. Αντικαταστήστε το καρουλί εάν έχει φθαρεί ή χαλάσει.
4. Κόψτε δύο τμήματα του νήματος κοπής περίπου μήκους 3 μ. έκαστο.
5. Λυγίστε το ένα άκρο του νήματος κατά περίπου 6 χιλ. (1/4 ίντσας) και εισαγάγετε το νήμα μέσα στην οπή αγκύρωσης του καρουλιού.
6. Τυλίξτε τα νήματα κοπής γύρω από το καρουλί ομοιόμορφα και σφιχτά στην καθορισμένη κατεύθυνση.

i ΣΗΜΕΙΩΣΗ

Εάν δεν τυλιχτεί το νήμα στην υποδεικνυόμενη κατεύθυνση θα προκληθεί εσφαλμένη λειτουργία της κεφαλής πρόσκρουσης.

7. Εισαγάγετε το άκρο του νήματος κοπής στην εσοχή του οδηγού.
8. Τοποθετήστε το καρουλί στο περιβλήμα καρουλιού.
9. Τοποθετήστε το άκρο του νήματος κοπής μέσα από την οπή και εκτείνετε κατά περίπου 15 εκ. για να το αποδεσμεύσετε από την εσοχή οδηγού στο καρουλί.
10. Τοποθετήστε το κάλυμμα καρουλιού επάνω στο περιβλήμα καρουλιού.

6 ΜΕΤΑΦΟΡΑ ΚΑΙ ΑΠΟΘΗΚΕΥΣΗ

6.1 ΜΕΤΑΚΙΝΗΣΗ ΤΟΥ ΜΗΧΑΝΗΜΑΤΟΣ

Όταν μετακινείτε το μηχάνημα πρέπει να:

- Φοράτε γάντια.
- Διακόψτε τη λειτουργία του μηχανήματος.
- Αφαιρέστε την μπαταρία..
- Συναρμολογήστε το προστατευτικό λεπίδας.

6.2 ΑΠΟΘΗΚΕΥΣΗ ΜΗΧΑΝΗΜΑΤΟΣ

- Αφαιρέστε την συστοιχία μπαταριών από το μηχάνημα και φορτίστε την.
- Βεβαιωθείτε ότι τα παιδιά δεν μπορούν να πλησιάσουν το μηχάνημα.
- Κρατάτε το μηχάνημα μακριά από διαβρωτικά προϊόντα, όπως χημικά και αποπαγωτικά άλατα κήπου.
- Ασφαλιζετε το μηχάνημα κατά τη μεταφορά, ώστε να μην υπάρξει ζημιά ή τραυματισμός. Καθαρίστε και εξετάστε το μηχάνημα για ζημιές.

7 ΑΝΤΙΜΕΤΩΠΙΣΗ ΠΡΟΒΛΗΜΑΤΩΝ

| Πρόβλημα | Πιθανή αιτία | Αντιμετώπιση |
|---|--|--|
| Το μηχάνημα δεν ξεκινάει όταν ωθείτε τη σκανδάλη. | Δεν υπάρχει ηλεκτρική επαφή μεταξύ του μηχανήματος και της συστοιχίας μπαταριών. | <ol style="list-style-type: none"> 1. Αφαιρέστε τη συστοιχία μπαταριών. 2. Ελέγξτε την επαφή και επανεγκαταστήστε τη συστοιχία μπαταριών. |
| | Η συστοιχία μπαταριών έχει εξαντληθεί. | Φορτίστε τη συστοιχία μπαταριών. |
| | Το κουμπί ασφάλισης και η σκανδάλη δεν ωθούνται την ίδια στιγμή. | <ol style="list-style-type: none"> 1. Τραβήξτε το κουμπί ασφάλισης και κρατήστε το. 2. Τραβήξτε τη σκανδάλη για να ενεργοποιήσετε το μηχάνημα. |
| Το μηχάνημα σταματάει όταν κόβετε. | Το προστατευτικό δεν έχει προσαρτηθεί στο μηχάνημα. | Απομακρύνετε τη συστοιχία μπαταριών και προσαρτήστε το προστατευτικό στο μηχάνημα. |
| | Χρησιμοποιείται βαριά γραμμή κοπής. | Χρησιμοποιείτε μόνο με νήμα κοπής νάιλον με 1,65 mm διάμετρο. |
| | Το γρασίδι τυλίγεται γύρω από τον άξονα κινητήρα ή την κεφαλή κοπής. | <ol style="list-style-type: none"> 1. Διακόψτε τη λειτουργία του μηχανήματος. 2. Αφαιρέστε τη συστοιχία μπαταριών. 3. Απομακρύνετε το γρασίδι από τον άξονα κινητήρα και την κεφαλή κοπής. |
| | Το μοτέρ έχει υπερφορτωθεί. | <ol style="list-style-type: none"> 1. Απομακρύνετε την κεφαλή χλοοκοπτικού από το γρασίδι. 2. Το μοτέρ θα συνεχίσει να λειτουργεί μόλις αφαιρεθεί το φορτίο. 3. Κατά την κοπή μετακινείτε την κεφαλή χλοοκοπτικού μέσα και έξω από το γρασίδι που θα κοπεί και μην απομακρύνετε σε μήκος περισσότερο από 20,32 εκ. (8") με ένα πέρασμα. |
| | Η συστοιχία μπαταριών ή το μηχάνημα είναι πολύ καυτά. | <ol style="list-style-type: none"> 1. Επιτρέψτε η συστοιχία μπαταριών να κρυώσει μέχρι η λειτουργία της να επιστρέψει στα κανονικά επίπεδα. 2. Επιτρέψτε το μηχάνημα να κρυώσει περίπου για 10 λεπτά. |
| | Η συστοιχία μπαταριών έχει αποσυνδεθεί από το εργαλείο. | Επανεγκαταστήστε τη συστοιχία μπαταριών. |
| | Η συστοιχία μπαταριών έχει εξαντληθεί. | Φορτίστε τη συστοιχία μπαταριών. |
| Το νήμα δεν προχωράει. | Τα νήματα έχουν συγκολληθεί μεταξύ τους. | Λιπαίνετε με σπρέι σιλικόνης. |

| Πρόβλημα | Πιθανή αιτία | Αντιμετώπιση |
|---|---|---|
| | Δεν υπάρχει επαρκές νήμα στο καρούλι. | Εγκαταστήστε περισσότερο νήμα. |
| | Τα νήματα είναι φθαρμένα και πολύ κοντά. | Προχωρήστε το νήμα κοπής. |
| | Τα νήματα έχουν μπλοκάρει στο καρούλι. | 1. Αφαιρέστε τα νήματα από το καρούλι. 2. Τυλίξτε τα νήματα. |
| Το νήμα σπάει συνεχώς. | Το μηχάνημα χρησιμοποιείται με λάθος τρόπο. | 1. Κόβετε με την ακμή νήματος, αποφεύγετε πέτρες, τοίχους και άλλα σκληρά αντικείμενα. 2. Προωθείτε τακτικά το νήμα κοπής ώστε να διατηρείτε το πλήρες πλάτος κοπής. |
| Το γρασίδι τυλίγεται γύρω από την κεφαλή χλοοκοπτικού και από το περιβλήμα μοτέρ. | Κόψτε το ψηλό γρασίδι στο επίπεδο εδάφους. | 1. Κόβετε ψηλό γρασίδι από επάνω προς τα κάτω. 2. Μην απομακρύνετε περισσότερα από 20,32 εκ. (8") σε κάθε πέρασμα ώστε να εμποδίσετε περιτύλιξη. |
| Το νήμα δεν κόβει καλά. | Η λεπίδα κοπής έχει στομώσει. | Τροχήστε τη λεπίδα κοπής με μια λίμα ή αντικαταστήστε την. |
| Οι δονήσεις αυξάνονται αισθητά. | Το νήμα έχει φθαρεί στη μια πλευρά και δεν προχωράει έγκαιρα. | Βεβαιωθείτε ότι το νήμα και στις δύο πλευρές είναι ίσο. Προχωρήστε το νήμα. |

8 ΤΕΧΝΙΚΑ ΔΕΔΟΜΕΝΑ

| | |
|------------------------------------|---|
| Τάση | 40 V |
| Ταχύτητα χωρίς φορτίο | 7,500 (±10%) RPM |
| Κεφαλή κοπής | Αυτόματη τροφοδοσία |
| Διάμετρος νήματος κοπής | 1.65 mm |
| Διάμετρος διαδρομής κοπής | 305 mm |
| Βάρος (χωρίς την μπαταρία) | 4.2 kg |
| Μέτρηση στάθμης ακουστικής πίεσης | $L_{PA}=80$ dB(A), $K_{PA}=3$ dB(A) |
| Εγγυημένη στάθμη ακουστικής ισχύος | $L_{WA,d}=96$ dB(A) |
| Δόνηση | 3.5 m/s ² , $k=1.5$ m/s ² |
| Μοντέλο μπαταρίας | G40B2, G40B25, G40B4, G40B5 και άλλες σειρές BAF |

| | |
|------------------|---|
| Μοντέλο φορτιστή | G40C, G40UC4, G40UC5, G40X2UC8 και άλλες σειρές CAF |
|------------------|---|



Τιμή θορύβου.

9 ΕΓΓΥΗΣΗ

(Οι πλήρεις όροι και προδιαγραφές είναι διαθέσιμα στην ιστοσελίδα www.greenworkstools.eu)

Η εγγύηση είναι 3 χρόνια για το προϊόν και 2 χρόνια για τις μπαταρίες (καταναλωτική/ιδιωτική χρήση) από την ημερομηνία της αγοράς. Η παρούσα εγγύηση καλύπτει τις κατασκευαστικές βλάβες. Ένα ελαττωματικό προϊόν που καλύπτεται από την εγγύηση μπορεί επιδιορθωθεί ή να αντικατασταθεί. Μια μονάδα που έχει χρησιμοποιηθεί λανθασμένα ή που δεν έχει χρησιμοποιηθεί σύμφωνα με τις περιγραφές στο εγχειρίδιο χρήστη ενδέχεται να μην καλυφθεί από την εγγύηση. Η φυσιολογική φθορά και τα ανταλλακτικά λόγω φθοράς δεν θεωρούνται εγγύηση. Η αρχική εγγύηση του κατασκευαστή δεν επηρεάζεται από

οποιαδήποτε επιπλέον εγγύηση προσφέρεται από το κατάστημα ή τον πωλητή.

Ένα ελαττωματικό προϊόν πρέπει να επιστρέφεται στο σημείο αγοράς για τη διεκδίκηση της εγγύησης, μαζί με το αποδεικτικό αγοράς (απόδειξη).

10 ΔΗΛΩΣΗ ΣΥΜΜΟΡΦΩΣΗΣ ΕΕ

Όνομα και διεύθυνση κατασκευαστή:

Όνομα: Globe Technologies Europe GmbH
Διεύθυνση: Brunnenweg 17, 64331 Weiterstadt,
Γερμανία

Μετρημένη στάθμη ηχητικής ισχύος: $L_{WA} = 91.4 \text{ dB(A)}$

Εγγυημένη στάθμη ακουστικής ισχύος: $L_{WA,d} = 96 \text{ dB(A)}$

Μέρος,
ημερομηνία:

Weierstadt,
08.08.2023

Υπογραφή: Ted Qu, Διευθυντής
Ποιότητας

Ted Qu

Όνομα και διεύθυνση του εξουσιοδοτημένου ατόμου σύνταξης του τεχνικού αρχείου:

Όνομα: Ralf Pankalla
Διεύθυνση: Brunnenweg 17, 64331 Weiterstadt,
Γερμανία

Στο παρόν δηλώνουμε ότι το προϊόν

Κατηγορία: Χλοοκοπτικό μεσινέζας
Μοντέλο: STF305 (G40LT)
Αριθμός σειράς: Ανατρέξτε στην ετικέτα του προϊόντος
Έτος κατασκευής: Ανατρέξτε στην ετικέτα του προϊόντος

- Συμμορφώνεται με τις σχετικές διατάξεις της Οδηγίας 2006/42/EK σχετικά με τα μηχανήματα.
- Συμμορφώνεται με τις διατάξεις των υπόλοιπων παρακάτω ευρωπαϊκών οδηγιών:
 - 2014/30/EE
 - 2000/14/EK & 2005/88/EK
 - 2011/65/EE & (EE)2015/863

Επιπλέον, δηλώνουμε ότι έχουν χρησιμοποιηθεί τα παρακάτω (μέρη/ρήτρες τους) εναρμονισμένα ευρωπαϊκά πρότυπα:

- EN 60335-1; EN 50636-2-91; EN 62233; EN 55014-1; EN 55014-2; EN ISO 3744; ISO 11094; IEC 62321-7-2; IEC 62321-4; IEC 62321-5; IEC 62321-6; IEC 62321-7-1; IEC 62321-8; IEC 62321-3-1

Μέθοδος αξιολόγησης συμμόρφωσης σύμφωνα με το Παράρτημα VI / Οδηγία 2000/14/EK.

Χλοοκοπτικό μεσινέζας

| | | | | | |
|------------|--------------------------------------|-----------|------------|------------------------------------|----------|
| 167 | ضبط طول خيط القطع..... | 4.7 | 166 | الوصف..... | 1 |
| 168 | ضبط طول خيط القطع يدويًا..... | 4.8 | 166 | الغرض..... | 1.1 |
| 168 | شفرة قطع الخيط..... | 4.9 | 166 | لمحة عامة..... | 1.2 |
| 168 | الصيانة..... | 5 | 166 | السلامة..... | 2 |
| 168 | معلومات عامة..... | 5.1 | 166 | التنصيب..... | 3 |
| 168 | تنظيف الآلة..... | 5.2 | 166 | فك تغليف الآلة..... | 3.1 |
| 168 | استبدال ملف الخيوط..... | 5.3 | 166 | تركيب دليل التوجيه على الحافة..... | 3.2 |
| 168 | استبدال خيط القطع..... | 5.4 | 166 | تركيب الواقى..... | 3.3 |
| 169 | النقل والتخزين..... | 6 | 167 | تجميع عمود الإدارة..... | 3.4 |
| 169 | نقل الآلة..... | 6.1 | 167 | تركيب المقيض الإضافى..... | 3.5 |
| 169 | تخزين الآلة..... | 6.2 | 167 | التشغيل..... | 4 |
| 170 | استكشاف الأعطال وإصلاحها..... | 7 | 167 | تركيب مجموعة البطارية..... | 4.1 |
| 171 | البيانات الفنية..... | 8 | 167 | خلع مجموعة البطارية..... | 4.2 |
| 171 | الضمان..... | 9 | 167 | بدء تشغيل الآلة..... | 4.3 |
| | قرار التوافق مع معايير | 10 | 167 | إيقاف الآلة..... | 4.4 |
| 171 | الاتحاد الأوروبي..... | | 167 | نصائح التشغيل..... | 4.5 |
| | | | 167 | نصائح الجزء..... | 4.6 |

1 الوصف

1.1 النرض

هذه الآلة معدة لجرّ الحشائش والعشب الضار الصغير والنباتات الشبيهة الأخرى على مستوى الأرض أو حولها. يجب أن يكون لوح القطع موازيًا تقريبًا لسطح الأرض. لا يمكنك استخدام الآلة لجرّ أو قطع سياج الشجيرات والجنبايات والأدغال والزهور والسماد المحتاط بأوراق الشجر.

1.2 لمحة عامة

الشكل 1 - 22.

- | | |
|----|-------------------------|
| 1 | الزناد |
| 2 | زر قفل |
| 3 | المقبض الخلفي |
| 4 | المقبض الإضافي |
| 5 | عمود علوي |
| 6 | وصلة |
| 7 | عمود سطحي |
| 8 | شفرة القطع |
| 9 | دليل التوجيه على الحافة |
| 10 | رأس الجرّازة |
| 11 | الواقي |
| 12 | مسار |
| 13 | مفتاح ربط |
| 14 | زر التحرير |
| 15 | فتحة ضبط الموضع |
| 16 | حلقة معدنية |
| 17 | بكرة |
| 18 | زر تحرير البطارية |
| 19 | زر محتجز ملف الخيوط |
| 20 | غطاء ملف الخيوط |
| 21 | ملف الخيوط |
| 22 | لسان |
| 23 | فتحة |
| 24 | هيكال ملف الخيوط |
| 25 | فتحة الخطاف |
| 26 | فتحة |
| A | اتجاه الدوران |
| B | منطقة القص الأفضل |
| C | منطقة القص الخطيرة |

2 السلامة



احرص على اتباع جميع تعليمات السلامة.

راجع دليل الأمان.

3 التنصيب



تحذير

أخرج مجموعة البطارية من الآلة قبل إجراء أعمال التنصيب.



تحذير

لا تستخدم أي ملحقات غير موصى بها لهذه الآلة.

3.1 فكّ تغليف الآلة



تحذير

احرص على تجميع الآلة بشكل صحيح قبل الاستخدام.



تحذير

- إذا كانت أجزاء من الآلة تالفة، لا تستخدم الآلة.
- إذا كانت هناك أجزاء مفقودة، لا تتم بتشغيل الآلة.
- إذا كانت الأجزاء تالفة أو غير موجودة، تواصل مع مركز الصيانة.

1. افتح عبوة التغليف.
2. اقرأ المستندات المرفقة في الصندوق.
3. أخرج جميع الأجزاء غير المركبة من الصندوق.
4. أخرج الآلة من الصندوق.
5. تخلص من الصندوق ومواد التغليف وفقًا للقوانين المحلية.



تحذير

لسلامتك الشخصية، لا تتم بتركيب البطارية قبل تجميع الآلة بالكامل

3.2 تركيب دليل التوجيه على الحافة

الشكل 2 - 3.



ملاحظة

يمكن لدليل التوجيه على الحافة تحديد مدى القطع للألة، وتقليل خطر التعرض للثلف بفعل خيط القطع الدوار.

1. ادفع دليل التوجيه على الحافة فوق رأس الجرّازة إلى أن يتم تشبيها في الفتحات.
2. يمكن قلب دليل التوجيه على الحافة للتخزين.

3.3 تركيب الواقي

الشكل 4 - 5.



تحذير

لا تلمس شفرات القطع.

1. فكّ المسامير من رأس الجرّازة بواسطة مفك فيليبس "صلبية" (غير مرفق).
2. ضع الواقي على رأس الجرّازة.
3. قم بمحاذاة فتحات المسامير الموجودة بالواقي مع فتحات المسامير الموجودة برأس الجرّازة.

4. اربط المسامير.

4.3 بدء تشغيل الآلة

الشكل 11.

1. اضغط على زر القفل واسحب الزناد.

4.4 إيقاف الآلة

الشكل 11.

1. اترك الزناد لإيقاف الآلة.

4.5 نصائح التشغيل

الشكل 12.

تحذير

حافظ على مسافة بين جسمك والآلة.

تحذير

لا تتم بتشغيل الآلة دون تركيب الواقي.

اتبع هذه النصائح عند استخدام الآلة

- أبقِ الجهاز متصلاً بالحالة التي تم ارتداؤها بشكل صحيح.
- أمسك الآلة بكثافة بيدك بإحكام أثناء تشغيلها.
- جرّ الحشائش الطويلة من الأعلى للأسفل.

إذا التفتت الحشائش حول رأس الجرّازة:

- انزع وحدة البطارية.
- تخلص من الحشائش.

4.6 نصائح الجرّ

الشكل 13.

- قم بإمالة الآلة ناحية المنطقة المراد جرّها. استخدم حافة خيط القطع لجرّ الحشائش.
- حرك الآلة من اليمين لليسار لمنع تتأثر العوالم ناحية مشعل الآلة.
- لا تتم بالجرّ في المنطقة الخطيرة.
- لا تدفع رأس الجرّازة بقوة زائدة ناحية الحشائش غير المجزّزة.
- تتسبب السباح الملكية والوتدية في تآكل خيط القطع وانكساره. قد تتسبب الجنران الحجرية والمصنوعة من الطوب، والحواجز الحديدية والخشبية في تآكل خيط القطع بسرعة.

4.7 ضبط طول خيط القطع

ملاحظة: المنتج به رأس تعمل بالتلقين التلقائي. إن لم يتم دفع خيط القطع للأمام تلقائياً، فهو إما مشابك أو فارغ.

1. حرر الزناد وانتظر حتى توقف رأس الجرّازة تماماً.
2. ابدأ تشغيل الجرّازة على السرعة الكاملة لدفع الخيط للأمام تلقائياً.
3. كرر الخطوات أعلاه إلى أن تسمع صوتاً خافتاً لقطع الخيط بواسطة شفرة القطع.

ملاحظة:

- يتم تمديد خيط الجرّ لحوالي 1 سم مع كل توقف.
- لا تسمحب مقبض الزناد وتحرره بسرعة كبيرة.

3.4 تجميع عمود الإدارة

الشكل 6.

1. فك مسامير الوصلة.
2. ادفع زر التحرير للدخال على العمود السفلي.
3. حاذر زر التحرير مع فتحة ضبط الموضع وحرك العمودين.
4. أدر العمود السفلي إلى أن يثبت الزر في فتحة ضبط الموضع.

i ملاحظة

يجب أن يكون زر التحرير مثبتاً في فتحة ضبط الموضع. قد يؤدي استخدام الفتحة الخاطئة إلى وقوع إصابات بدنية، أو تلف الوحدة.

5. اربط المسامير بمفتاح ربط سداسي (الأنكيه).

3.5 تركيب المقبض الإضافي

الشكل 7 - 8.

1. اخلع البكرة من المقبض.
2. ركّب المقبض الإضافي على العمود.
3. اضبط المقبض الإضافي في الوضع المريح.
4. اربط المقبض الإضافي مع البكرة.

4 التشغيل

i هام

قبل تشغيل الآلة، اقرأ قواعد السلامة وتعليمات التشغيل وافهمهم.

تحذير

كن حريصاً عند تشغيل الآلة.

4.1 تركيب مجموعة البطارية

الشكل 9.

تحذير

- إذا كانت مجموعة البطارية أو الشاحن تالفين، فاستبدل التالف منهما.
- أوقف الآلة وانتظر إلى أن يتوقف المحرك قبل تركيب لمجموعة البطارية أو خلعها.
- اقرأ التعليمات الواردة في دليل البطارية والشاحن وافهمها ونفذها.

1. قم بمحاذاة دعامات الرفع الموجودة بمجموعة البطارية مع التجاويف الموجودة في حجيصة البطارية.
2. ادفع مجموعة البطارية في حجيصة البطارية إلى أن تثبت المجموعة في مكانها الصحيح.
3. عندما تسمع صوت نقرة، فهذا معناه أنه قد تم تركيب مجموعة البطارية في مكانها الصحيح.

4.2 خلع مجموعة البطارية

الشكل التوضيحي 10.

1. اضغط على زر تحرير البطارية مع التثبيت.
2. اخلع مجموعة البطارية من الآلة.

- تجنب استخدام المنظفات أو المذيبات المسببة للتآكل الشديدة "مثل منظفات الزجاج" في تنظيف الأجزاء البلاستيكية أو المقابض.
- حافظ على نظافة رأس الجِزَّازة من الحشائش أو أوراق الشجر أو الشمع الزائد.
- حافظ على نظافة فتحات الهواء وعدم وجود ما يعيقها لتجنب سخونة المفرطة وتعرّض المحرك للتلف.
- لا تقم برشّ الماء على المحرك أو المكونات الكهربائية.

5.3 استبدال ملفّ الخيوط

الشكل 15 - 16 ، 21 - 22.

1. افزع الألسنة على جوانب رأس الجِزَّازة في نفس الوقت.
2. اسحب غطاء ملفّ الخيوط واخذه.
3. أزل الخيط المتبقّي.
4. ضع ملفّ الخيوط في هيكل ملفّ الخيوط.

ملاحظة

احرص على وضع خيط القطع في الفتحة الموجودة بملفّ الخيوط الجديد، ومدد الخيط لحوالي 15 سم قبل تركيب ملفّ الخيوط الجديد.

5. افزع أطراف خيوط القطع عبر الفتحات.
6. مدد خيط القطع لتحريره من فتحة التوجيه الموجودة بملفّ الخيوط.
7. افزع الألسنة وربّط غطاء ملفّ الخيوط على هيكل ملفّ الخيوط.
8. افزع غطاء ملفّ الخيوط إلى أن يثبت في مكانه مع سماع صوت نقرة.

5.4 استبدال خيط القطع

الشكل 15 - 22.

ملاحظة

استخدم فقط خيط القطع المصنوع من النايلون بقطر 1.65 mm.

1. اضغط بشكل متّزن على الألسنة الموجودة على كلا جانبي رأس الجِزَّازة، واخلع غطاء ملفّ الخيوط.
2. أزل ملفّ الخيوط.
3. اخلع خيط القطع المتبقّي في ملفّ الخيوط. استبدل ملفّ الخيوط إذا كان متآكلاً أو تالفًا.
4. اقطع قطعتين من خيط القطع طول كل منهما 3 سم.
5. قم بثنّي أحد طرفي الخيط بطول ربع بوصة (حوالي 6 مم)، وأدخل الخيط في فتحة الخلفاء بملفّ الخيوط.
6. لفت خيوط القطع حول ملفّ الخيوط جيّدًا، واربط بإحكام في الاتجاه المحدد.

ملاحظة

عدم لفّ الخيط في الاتجاه المشار إليه، قد يؤدي إلى تشغيل رأس المضخة بشكل غير صحيح.

7. أدخل طرف خيط القطع في فتحة التوجيه.
8. ضع ملفّ الخيوط في هيكل ملفّ الخيوط.
9. مرر طرف خيط القطع عبر النقب، ومدد حوالي 15 سم لتحريره من فتحة التوجيه الموجودة في ملفّ الخيوط.
10. أعد تركيب غطاء ملفّ الخيوط على هيكل ملفّ الخيوط.

تحذير

الطرق على رأس الجِزَّازة لدفع الخيط للأمام قد يتسبب في إلحاق أضرار بالمنتج.

4.8 ضبط طول خيط القطع يدويًا

الشكل 14.

1. قم بإيقاف الآلة.
2. اضغط على زر محكّز ملفّ الخيوط واسحب خيط القطع كي تدفعه للأمام يدويًا.
3. بعد أن تقوم بتمديد خيط القطع الجديد، قم دائمًا بإعادة الآلة إلى وضعها العادي قبل أن تبدأ تشغيلها مرة أخرى.

4.9 شفرة قطع الخيط

الشكل 1.

الجِزَّازة مزودة بشفرة قطع خيط على الراقى. تقوم شفرة قطع الخيط بقطع الخيط باستمرار لضمان الحصول على قطر جيّد متناسق وفعال. قم بدفع الخيط للأمام في أي وقت تسمع فيه المحرك يدور بسرعة أكبر من المعتاد، أو عند تدهور كفاءة الجِزّ. هذا سيحافظ على أفضل أداء ويترك الخيط طويلًا كفاية كي يمكن دفعه للأمام كما ينبغي.

5 الصيانة

م

اقرأ وافهم قواعد السلامة وتعليمات الصيانة قبل تنظيف الآلة أو إصلاحها أو تنفيذ أعمال الصيانة على الآلة.

م

تأكد من ربط جميع الصواميل والمسامير بإحكام. افحص الآلة بانتظام لتتأكد من تركيب المقابض بإحكام.

م

لا تستخدم سوى الأجزاء والملحقات البديلة الخاصة بالشركة الصانعة فقط.

5.1 معلومات عامة

م

لا يمكن تنفيذ أعمال الصيانة غير المذكورة في هذا الدليل إلا بواسطة الوكيل أو مركز الصيانة المعتمد.

قبل عمليات الصيانة:

- قم بإيقاف الآلة.
- انزع وحدة البطارية.
- اترك المحرك يبرد.
- خزّن الآلة في مكان بارد وجاف.
- استخدم الملابس وقفازات الوقاية ونظارات الأمان المناسبة.

5.2 تنظيف الآلة

- احرص على تنظيف الجهاز بعد كل استخدام بقطعة قماش مبللة مغمورة في مادة منظفة محايدة.

6 النقل والتخزين

6.1 نقل الآلة

الإجراءات الواجب اتباعها عند نقل الآلة:

- احرص على ارتداء قفازات.
- قم بإيقاف الآلة.
- خلع مجموعة البطارية.
- ركّب واقي الشفرة.

6.2 تخزين الآلة

- اخلع مجموعة البطارية من الآلة، واشحنها.
- احرص على عدم اقتراب الأطفال من الآلة.
- احتفظ بالآلة بعيدًا عن المواد المسببة للتآكل مثل كيماويات الحديقة وملح إذابة الجليد.
- أحكم تأمين الآلة أثناء النقل لتجنب تعرضها للتلف أو تعرض الأشخاص للإصابات. نظف الآلة وافحصها بحثًا عن أي علامات للتلف.

| المشكلة | السبب المحتمل | الحل |
|--|---|---|
| لا تبدأ الآلة في العمل بعد الضغط على الزناد. | لا يوجد اتصال كهربائي بين الآلة ومجموعة البطارية. | 1. اخلع مجموعة البطارية. 2. تحقق من التوصيلات وركب مجموعة البطارية مرة أخرى. |
| | نفذ شحن مجموعة البطارية. | اشحن مجموعة البطارية. |
| | لم يتم الضغط على زر القفل والزناد في نفس الوقت. | 1. اسحب زر القفل مع التثبيت. 2. اسحب الزناد لبدء تشغيل الآلة. |
| الآلة تتوقف أثناء الجرز. | الواقى غير مركب على الآلة. | اخلع مجموعة البطارية وركب الواقى على الآلة. |
| | تم استخدام خيط قطع ثقيل. | استخدم فقط خيط القطع المصنوع من النايلون بقطر 1.65 mm . |
| | تلتف الحشائش حول عمود المحرك أو رأس الجرزاة. | 1. قم بإيقاف الآلة. 2. انزع وحدة البطارية. 3. أزل الحشائش من عمود المحرك ورأس الجرزاة. |
| | هناك حمل زائد على المحرك. | 1. ارفع رأس الجرزاة عن الحشائش. 2. سيعاود المحرك العمل بمجرد التخلص من الحمل الواقع عليه. 3. أثناء الجرز، حرك رأس الجرزاة داخل الحشائش المراد جرزها وخارجها، ولا تتم بإزالة أكثر من 8 بوصات في كل تمريرة. |
| | مجموعة البطارية أو الآلة ساخنة للغاية. | 1. اترك مجموعة البطارية تبرد إلى أن تعود وظائفها للعمل بشكل طبيعي. 2. اترك الآلة تبرد لحوالي 10 دقائق. |
| | مجموعة البطارية مفصولة من الآلة. | ركب مجموعة البطارية مرة أخرى. |
| | نفذ مجموعة البطارية. | اشحن مجموعة البطارية. |
| الخيط لا يتحرك للأمام. | الخيط ملحمومة في بعضها البعض. | قم بتزليقها ببخاخ السيليكون. |
| | لا يوجد خيط كاثب في ملف الخيوط. | ركب المزيد من الخيوط. |
| | الخيوط متآكلة وقصيرة جدًا. | ادفع خيط القطع للأمام. |
| | الخيوط متشابكة على ملف الخيوط. | 1. أزل الخيوط عن ملف الخيوط. 2. لفت الخيوط. |
| الخيط ينكسر دائمًا. | يتم استخدام الآلة بشكل غير صحيح. | 1. يكون الجرز بحافة الخيط، وابتعد عن الصخور والحوائط والأشياء الصلبة الأخرى. 2. ادفع خيط القطع للأمام بانتظام للمحافظة على العرض الكامل للجرز. |
| تلتف الحشائش حول رأس الجرزاة وهيكل المحرك. | جرز الحشائش الطويلة عند مستوى الأرض. | 1. جرّ الحشائش الطويلة من الأعلى للأمن. 2. لا يتم بإزالة أكثر من 8 بوصات في كل تمريرة لمنع التشابك. |

| المشكلة | السبب المحتمل | الحل |
|--------------------------|--|---|
| الخيوط لا يقطع بشكل جيد. | شفرة القطع تصبح ضعيفة. | اتخذ شفرة القطع بمبرد أو استبدلها. |
| الاهتزاز زائد بشكل واضح. | الخيوط متاكل من أحد الجانبين وغير مدفوع للأمام في الوقت المناسب. | تأكد من أنك من تساوي الخيوط على كلا الجانبين. |

الاسم: Globe Technologies Europe GmbH
العنوان: Brunnenweg 17, 64331 Weiterstadt ألمانيا

8 البيانات الفنية

| | |
|----------------------------|---|
| الجهد الكهربائي | 40 فولت |
| السرعة بدون حمل | 7,500 (±10%) لفة في الدقيقة |
| رأس الجرز | تقديم تلقائي |
| قطر خيط الجرز | 1.65 mm |
| قطر مسار الجرز | 305 mm |
| الوزن (بدون وحدة البطارية) | 4.2 كجم |
| مستوى ضغط الصوت المُقتر | $L_{PA}=80$ ديسيبل (A), $K_{PA}=3$ |
| مستوى قوة الصوت المضمون | $L_{WA,d}=96$ ديسيبل (A) |
| الاهتزاز | 3.5 م/ثانية ² , $k=1.5$ م/ثانية ² |
| طراز البطارية | G40B2, G40B25, G40B4, G40B5 وسلاسل BAF الأخرى |
| طراز الشاحن | G40C, G40UC4, G40UC5, G40X2UC8 وسلاسل CAF الأخرى |

AR

اسم وعنوان الشخص المخوّل له جمع الملف الفني:

الاسم: Ralf Pankalla
العنوان: Brunnenweg 17, 64331 Weiterstadt ألمانيا

بموجب ذلك نعلن أنّ المنتج

الفئة: (جزءًا من الحشائش)،

الطراز: STF305 (G40LT)

الرقم التسلسلي: راجع رقعة تقييم المنتج

سنة تصميم المنتج: راجع رقعة تقييم المنتج

- متوافق مع الأقسام ذات الصلة من توجيه الآلات EC/2006/42.
- متوافق مع أقسام توجيهات الاتحاد الأوروبي الأخرى التالية:

- EU/2014/30
- EC & 2005/88/EC/2000/14
- EU & (EU)2015/863/2011/65

بالإضافة إلى ذلك، نعلن أنّ الأجزاء والفترات التالية من المعايير المنسقة الأوروبية التي تم استخدامها هي:

- EN 60335-1; EN 50636-2-91; EN 62233; EN 55014-1; EN 55014-2; EN ISO 3744; ISO 11094; IEC 62321-7-2; IEC 62321-4; IEC 62321-5; IEC 62321-6; IEC 62321-7-1; IEC 62321-8; IEC 62321-3-1

طريقة تقييم التوافق بالمحقق VI/التوجيه EC/2000/14.

(جزءًا من الحشائش)،

- مستوى قوة الصوت المُقتر: $L_{WA}=91.4$ ديسيبل (A)
- مستوى قوة الصوت المضمون: $L_{WA,d}=96$ ديسيبل (A)

قيمة الضوضاء.



9 الضمان

(يمكنكم العثور على شروط وأحكام الضمان الكاملة على صفحة الويب www.greenworkstools.eu)

الضمان مدته 3 سنوات على المنتج، وستتان على البطاريات (استخدام المستهلك/الاستخدام الخاص) من تاريخ الشراء. هذا الضمان يغطي عيوب الصناعة. قد يتم إصلاح أو استبدال المنتج المعطوب بموجب الضمان. أما استخدام المنتج بشكل خاطئ أو استخدامه لأغراض مختلفة عن تلك المذكورة في دليل المالك قد يؤدي إلى إلغاء الضمان. التآكل بفعل العوامل الطبيعية والأجزاء المتآكلة لا يتم اعتبارها داخل الضمان. لا يتأثر الضمان الأصلي للشركة الصانعة بأي ضمان إضافي يتم تقديمه بواسطة وكيل أو بائع تجزئة. يجب إعادة المنتج المعطوب إلى نقطة الشراء للمطالبة بالضمان، وأن نحضر معك دليل الشراء (الفاتورة).

10 قرار التوافق مع معايير الاتحاد الأوروبي

اسم وعنوان الشركة الصانعة:

Ted Au

Weierstadt,
08.08.2023

| | | | | | |
|----------|--|------------|-----------|---|------------|
| 1 | Açıklama..... | 174 | 4.8 | Kesme misinasının uzunluğunu manuel olarak ayarlayın..... | 176 |
| 1.1 | Amaç..... | 174 | 4.9 | Kesme bıçağını hizalayın..... | 176 |
| 1.2 | Genel bakış..... | 174 | 5 | Bakım..... | 176 |
| 2 | Güvenlik..... | 174 | 5.1 | Genel bilgiler..... | 176 |
| 3 | Kurulum..... | 174 | 5.2 | Makineyi temizleyin..... | 176 |
| 3.1 | Makineyi ambalajından çıkarma.. | 174 | 5.3 | Makarayı değiştirin..... | 176 |
| 3.2 | Kenar kılavuzunu takın..... | 174 | 5.4 | Kesme ipinin değiştirilmesi..... | 177 |
| 3.3 | Korumayı takın..... | 174 | 6 | Taşıma ve depolama..... | 177 |
| 3.4 | Şaft montajı..... | 175 | 6.1 | Makineyi hareket ettirin..... | 177 |
| 3.5 | Yardımcı tutma yerinin takın..... | 175 | 6.2 | MAKİNEYİ DEPOLAMA..... | 177 |
| 4 | Çalışma..... | 175 | 7 | Sorun Giderme..... | 178 |
| 4.1 | Bataryayı takma..... | 175 | 8 | Teknik veriler..... | 179 |
| 4.2 | Aküyü çıkarın..... | 175 | 9 | Garanti..... | 179 |
| 4.3 | Makineyi çalıştırın..... | 175 | 10 | AB Uygunluk beyanı..... | 179 |
| 4.4 | Makineyi durdurun..... | 175 | | | |
| 4.5 | Çalışma ipuçları..... | 175 | | | |
| 4.6 | Kesme ipuçları..... | 175 | | | |
| 4.7 | Kesme misinasının uzunluğunu ayarlama..... | 176 | | | |

1 AÇIKLAMA

1.1 AMAÇ

Bu makine çim, hafif yabancı otlar ve diğer benzer bitki örtülerinin yer seviyesinde veya yakınında kesilmesinde kullanılır. Kesme düzlemi yere yaklaşık olarak paralel olmalıdır. Çitleri, çalıları, çiçekleri ve kompostu kesmek veya doğramak için makineyi kullanamazsınız.

1.2 GENEL BAKIŞ

Şekil 1 - 22.

- 1 Tetik
- 2 Kilit açma düğmesi
- 3 Arka tutma yeri
- 4 Yardımcı tutma yeri
- 5 Üst şaft
- 6 Kuplör
- 7 Alt şaft
- 8 Kesme bıçağı
- 9 Kenar kılavuzu
- 10 Kesme kafası
- 11 Koruma
- 12 Vida
- 13 İngiliz anahtar
- 14 Serbest bırakma düğmesi
- 15 Konumlandırma deliği
- 16 Metal halka
- 17 Düğme
- 18 Akü serbest bırakma düğmesi
- 19 Makarna tutucu düğmesi
- 20 Makara kapağı
- 21 Makara
- 22 Tırmak
- 23 Delik
- 24 Makara muhafazası
- 25 Tespit deliği
- 26 Yuva
- A Rotasyon yönü
- B En iyi kesim alanı
- C Tehlikeli kesim alanı

2 GÜVENLİK



UYARI

Tüm güvenlik talimatlarına uydunuzdan emin olun.

Güvenlik Kılavuzuna bakın.

3 KURULUM



UYARI

Montajdan önce makineden aküyü çıkarın.



UYARI

Bu makine için tavsiye edilmeyen aksesuarları kullanmayın.

3.1 MAKİNEYİ AMBALAJINDAN ÇIKARMA



UYARI

Makineyi kullanmadan önce doğru şekilde monte ettiğinizden emin olun.



UYARI

- Makine parçaları hasarlı ise makineyi kullanmayın.
- Parçalar eksikse makineyi çalıştırmayın.
- Parçalar hasarlı veya eksikse servis merkezine başvurun.

1. Paketi açın.
2. Kutunun içindeki belgeleri okuyun.
3. Tüm birleştirilmemiş parçaları kutudan çıkarın.
4. Makineyi kutudan çıkarın.
5. Kutuyu ve paket malzemesini yerel düzenlemelere uygun olarak atın.



UYARI

Kişisel güvenliğiniz için aleti tamamen birleştirmeden önce bataryayı takmayın.

3.2 KENAR KILAVUZUNU TAKIN

Şekil 2 - 3.



NOT

Kenar kılavuzu, makinenin kesme aralığını sınırlandırabilir ve dönen kesme misinasının neden olduğu hasar riskini azaltabilir.

1. Kenar kılavuzunu, yuvalara oturana dek biçme makinesinin kafasına doğru itin.
2. Kenar kılavuzu saklama için çevrilebilir.

3.3 KORUMAYI TAKIN

Şekil 4 - 5.



UYARI

Kesme bıçağına dokunmayın.

1. Bir yıldız tornavidayla (ürünle birlikte verilmez) çim biçme kafasından vidaları sökün.
2. Korumayı çim biçme makinesinin kafasına yerleştirin.
3. Korumadaki vida delikleri ile kesme kafasındaki vida deliklerini hizalayın.
4. Vidaları sıkın.

3.4 ŞAFT MONTAJI

Şekil 6.

1. Bağlama kolundaki vidayı gevşetin.
2. Alt şafttaki serbest bırakma düğmesine basın.
3. Serbest bırakma düğmesini konumlandırma deliğiyle hizalayın ve iki şaftı kaydırın.
4. Alt şaft, düğme konumlandırma deliğine kilitlene kadar çevirin.



NOT

Serbest bırakma düğmesi konumlandırma deliğine sabitlenmelidir. Yanlış deliğin kullanılması kişisel yaralanmaya veya ünitenin hasar görmesine neden olabilir.

5. Vidayı alyan anahtarıyla sıkın.

3.5 YARDIMCI TUTMA YERİNİN TAKIN

Şekil 7 - 8.

1. Topuzu kolundan tutarak çıkarın.
2. İkincil tutma yerini şafta takın.
3. Yardımcı kolu rahat pozisyonda ayarlayın.
4. Yardımcı kolu topuz ile sıkın.

4 ÇALIŞMA



ÖNEMLİ

Makineyi çalıştırmadan önce, güvenlik yönetmeliklerini ve çalışma talimatlarını okuyun ve anlayın.



UYARI

Makineyi çalıştırırken dikkatli olun.

4.1 BATARYAYI TAKMA

Şekil 9.



UYARI

- Batarya veya şarj cihazı hasarlıysa bataryayı veya şarj cihazını değiştirin.
- Makineyi durdurun ve bataryayı takmadan veya çıkarmadan önce motorun durmasını bekleyin.
- Batarya ve şarj cihazının kılavuzundaki talimatları okuyun, anlayın ve uygulayın.

1. Bataryadaki yükseltme dişlerini batarya bölümündeki oluklarla hizalayın.
2. Bataryayı yerine oturana kadar batarya bölümüne doğru itin.
3. Bir tık sesi duyduğunuzda batarya takılmıştır.

4.2 AKÜYÜ ÇIKARIN

Şekil 10.

1. Akü çıkarma düğmesine basın ve basılı tutun.
2. Aküyü makeden çıkarın.

4.3 MAKİNEYİ ÇALIŞTIRIN

Şekil 11.

1. Kilitle açma düğmesine basın ve tetiği çekin.

4.4 MAKİNEYİ DURDURUN

Şekil 11.

1. Makineyi durdurmak için tetiği serbest bırakın.

4.5 ÇALIŞMA İPUÇLARI

Şekil 12.



UYARI

Gövde ve makine arasındaki açıklığı koruyun.



UYARI

Makineyi koruma takılı olmadan çalıştırmayın.

Makineyi kullandığınızda bu ipuçlarından yararlanın

- Makineyi doğru giyilmiş koşumlara bağlı halde tutun.
- Makineyi kullanırken ili elinizle sıkı bir şekilde tutun.
- Yukarıdan aşağı doğru uzun çimleri kesin.

Çim kesme kafasının etrafına dolanıyorsa:

- Aküyü çıkarın.
- Çimi çıkartın.

4.6 KESME İPUÇLARI

Şekil 13.

- Makineyi kesilecek alana doğru eğin. Çimi kesmek için kesme misinasının ucunu kullanın.
- Operatöre doğru kalıntıların atılmasını önlemek için makineyi sağdan sola doğru hareket ettirin.
- Tehlikeli bölgede kesmeyin.
- Kesme kafasını kesilmemiş çimlere zorlamayın.
- Tel ve tel çitler, kesme misinasının aşınmasına veya kırılmasına neden olabilir. Taş ve tuğla duvarlar, bordürler ve ahşap misinayı hızla aşındırabilirler.

4.7 KESME MISINASININ UZUNLUĞUNU AYARLAMA

Not: Üründe otomatik besleme başlığı vardır. Kesme misinası otomatik olarak ilerlemese karışmıştır veya boştur.

1. Tetiği bırakın ve biçme başlığı tamamen durana kadar bekleyin.
2. Misinanın otomatik olarak ilerlemesi için biçme makinesini tam hızda çalıştırın.
3. Kesme bıçağı tarafından kesilen misinanın sesini net bir şekilde duyana kadar yukarıdaki adımları tekrarlayın.

Not:

- Kesme misinası her durmada yaklaşık 1 cm uzar.
- Tetiği çok hızlı çekip bırakmayın.



İKAZ

Kesme misinasını ilerletmek için biçme başlığına vurmak ürüne hasar verebilir.

4.8 KESME MISINASININ UZUNLUĞUNU MANUEL OLARAK AYARLAYIN

Şekil 14.

1. Makineyi durdurun.
2. Makara tutucu döğmesini itin ve kesme misinasını manuel olarak ilerletmek için kesme hattını çekin.
3. Yeni kesme misinasını uzattıktan sonra makineyi çalıştırmadan önce her zaman makineyi tekrar normal çalışma pozisyonuna getirin.

4.9 KESME BIÇAĞINI HIZLAYIN

Şekil 1.

Bu çim biçme makinesi, muhafaza üzerinde bir misina kesme bıçağı ile donatılmıştır. Misina kesme bıçağı, tutarlı ve verimli bir kesim çapı sağlamak için misinayı sürekli olarak keser. Motorun normalden daha hızlı çalıştığını duyduğunuzda veya kesme verimliliği azaldığında misinayı ilerletin. Böylece en iyi performans korunur ve doğru ilerleme için misinayı yeterince uzun tutulur.

5 BAKIM



ÖNEMLİ

Makinede bakım çalışmalarını yapmadan, temizlemeden, onarmadan veya bakım işlerini yapmadan önce güvenlik yönetmeliklerini ve bakım talimatlarını okuyun ve anlayın.



NOT

Yeni makarayı takmadan önce kesme misinasının yeni makaradaki yuvada olduğundan ve misinanın yaklaşık 15 cm uzadığından emin olun.

5. Kesme misinasının uçlarını deliklerden geçirin.



ÖNEMLİ

Tüm somun, civata ve vidaların sıkı olduğundan emin olun. Tutma yerlerini sıkıca taktığınızı düzenli olarak kontrol edin.



ÖNEMLİ

Sadece ilk üreticinin yedek parçalarını ve aksesuarlarını kullanın.

5.1 GENEL BİLGİLER



ÖNEMLİ

Bu kılavuzda belirtilmeyen bakımları yalnızca yetkili satıcınız veya onaylanmış servis merkeziniz yapabilir.

Bakım işlemlerinden önce:

- Makineyi durdurun.
- Aküyü çıkarın.
- Motoru soğutun.
- Makineyi serin ve kuru bir yerde saklayın.
- Doğru kıyafet, koruyucu eldiven ve koruyucu gözlük kullanın.

5.2 MAKİNEYİ TEMİZLEYİN

- Makineyi her kullanımdan sonra nötr deterjanlı suya batırılmış nemli bir bezle temizleyin.
- Plastik parçaları veya tutma yerlerini temizlemek için aşındırıcı deterjanlar veya "cam temizleyicisi gibi" çözücü maddeler kullanmayın.
- Kesme kafasını çim, yaprak veya aşırı yağdan koruyun.
- Aşırı ısınmayı ve motora zarar vermekten kaçınmak için hava deliklerini temiz tutun ve kirden arındırın.
- Motor ve elektrikli parçalara su püskürtmeyin.

5.3 MAKARAYI DEĞİŞTİRİN

Şekil 15 - 16, 21 - 22.

1. Kesme kafasının yanlarındaki tırnakları aynı anda itin.
2. Makara kapağını çekin ve çıkarın.
3. Kalan makarayı çıkarın.
4. Makarayı makara muhafazasına yerleştirin.



NOT

Yeni makarayı takmadan önce kesme misinasının yeni makaradaki yuvada olduğundan ve misinanın yaklaşık 15 cm uzadığından emin olun.

5. Kesme misinasının uçlarını deliklerden geçirin.

6. Makaradaki kılavuz yuvasından çıkarmak için kesme misinasını uzatın.
7. Tırmakları itin ve makara kapağını makara muhafazasına takın.
8. Makara kapağını yerine oturuncaya kadar yerine itin.

- Hasarı veya yaralanmayı önlemek için makineyi taşırken emniyete alın. Makineyi temizleyin ve herhangi bir hasara karşı inceleyin.

5.4 KESME İPİNİN DEĞİŞTİRİLMESİ

Şekil 15 - 22.

i NOT

Sadece 1.65 mm çapında naylon kesme ipi kullanın.

1. Çim biçme makinesinin baş kısmının her iki yanındaki tırmaklara aynı anda basın ve makara kapağını çıkarın.
2. Makarayı çıkarın.
3. Makarada kalan kesme ipini çıkarın. Aşınmış veya hasar görmüşse makarayı değiştirin.
4. Her biri yaklaşık 3 m uzunluğunda iki parça kesme ipi kesin.
5. İpin bir ucunu 1/4 inç (yaklaşık 6 mm) bükün ve ipi makaranın ankraj deliğine sokun.
6. Makaranın etrafına kesme iplerini belirtilen yönde düzgün ve sıkı bir şekilde sarın.

i NOT

İpin belirtilen yönde sarılmaması, çarpma başlığının yanlış çalışmasına neden olur.

7. Kesme ipinin ucunu kılavuz yuvasına yerleştirin.
8. Makarayı makara yuvasına yerleştirin.
9. Kesme ipinin ucunu delikten geçirin ve makaradaki kılavuz yuvadan serbest bırakmak için yaklaşık 15 cm uzatın.
10. Makara kapağını, makara yuvasına takın.

6 TAŞIMA VE DEPOLAMA

6.1 MAKİNEYİ HAREKET ETTİRİN

Makineyi taşırken, şunları yapmalısınız:

- Eldiven takın.
- Makineyi durdurun.
- Aküyü çıkarın.
- Bıçak korumasını takın.

6.2 MAKİNEYİ DEPOLAMA

- Aküyü makineden çıkarın ve şarj edin.
- Çocukların makinenin yanına gelemeyeceğinden emin olun.
- Makineyi bahçe kimyasalları ve eritici tuzlar gibi aşındırıcı maddelerden uzak tutun.

7 SORUN GIDERME

| Sorun | Olası Sebep | Çözüm |
|--------------------------------------|--|---|
| Tetik itildiğinde makine çalışmıyor. | Makine ve akü arasında elektrik teması yok. | 1. Aküyü çıkarın. 2. Kontaklı kontrol edin ve aküyü tekrar takın. |
| | Akü boşalmış. | Aküyü şarj edin. |
| | Kilit açma düğmesi ve tetik aynı anda itilmemiş. | 1. Kilit açma düğmesini çekin ve basılı tutun. 2. Makineyi başlatmak için tetiği çekin. |
| Makine keserken duruyor. | Koruma makineye takılı değil. | Aküyü çıkarın ve korumayı makineye takın. |
| | Ağır kesme misinası kullanılıyor. | Sadece 1.65 mm çapındaki naylon kesme misinası ile kullanın. |
| | Çim, motor şaftının veya kesme kafasının etrafına dolanıyor. | 1. Makineyi durdurun. 2. Aküyü çıkarın. 3. Çimi motor şaftından ve kesici kafasından çıkarın. |
| | Motora aşırı yüklenilmiş. | 1. Kesme kafasından çimleri çıkarın. 2. Yük kaldırılır kaldırılmaz motor normale dönecektir. 3. Keserken, kesme kafasını kesilecek çimin içine ve dışına doğru hareket ettirin ve geçişte en fazla 8" alın. |
| | Akü veya makine çok sıcak. | 1. Aküyü, işlevi normale dönene kadar soğutun. 2. Makineyi yaklaşık 10 dakika soğutun. |
| | Akü ile aletin bağlantısı kesilmiş. | Aküyü tekrar takın. |
| | Akü boşalmış. | Aküyü şarj edin. |
| Misina ilerlemiyor. | Misinalar kendilerine kaynaklıdır. | Silikon sprey ile yağlayın. |
| | Makarada yeterli misina yok. | Daha fazla misina takın. |
| | Misinalar çok kısa takılmış. | Kesme misinasını ilerletin |
| | Misinalar makaraya karışıyor. | 1. Misinayı makaradan çıkarın. 2. Misinaları sar. |
| Misina kırılmaya devam ediyor. | Makine yanlış kullanılıyor. | 1. Çizginin ucuyla kesin, taşlardan, duvarlardan ve diğer sert nesnelere kaçın. 2. Tam kesim genişliğini korumak için kesim misinasını düzenli olarak ilerletin. |

| Sorun | Olası Sebep | Çözüm |
|---|--|--|
| Çim, biçme kafasının ve motor gövdesinin etrafında dolaşiyor. | Yer seviyesinde uzun çimleri kesin. | 1. Yukarıdan aşağı doğru uzun çimleri kesin. 2. Dolaşmayı önlemek için her geçişte en fazla 8" çıkarın. |
| Misina iyi kesmiyor. | Kesme bıçağı köreliyor. | Kesme bıçağını bir bileyci ile keskinleştirin veya değiştirin. |
| Titreşim açıkça artıyor. | Misina bir tarafta yıpranmış ve zamanında ilerlememiş. | Her iki taraftaki misinanın eşit olduğundan emin olun.Misınayı ilerlet. |

8 TEKNİK VERİLER

| | |
|-------------------------------|---|
| Voltaaj | 40 V |
| Yüksüz hız | 7,500 (±10%) RPM |
| Kesme kafası | Otomatik besleme |
| Kesme misinası çapı | 1.65 mm |
| Kesme yolu çapı | 305 mm |
| Ağırlık (akü hariç) | 4.2 kg |
| Ölçülen ses basınç düzeyi | $L_{PA}=80 \text{ dB(A)}$, $K_{PA}= 3 \text{ dB(A)}$ |
| Garanti edilen ses güç düzeyi | $L_{WA,d}= 96 \text{ dB(A)}$ |
| Titreşim | 3.5 m/s^2 , $k=1.5 \text{ m/s}^2$ |
| Akü modeli | G40B2, G40B25, G40B4, G40B5 ve diğer BAF serileri |
| Şarj cihazı modeli | G40C, G40UC4, G40UC5, G40X2UC8 ve diğer CAF serileri |



Gürültü değerleri.

9 GARANTI

(Tam garanti şartları ve koşulları internet sayfasında bulunabilir www.greenworkstools.eu)

Garanti satın alma tarihinden itibaren ürün için 3 yıl ve aküler için 2 yıl (tüketici/özel kullanım) geçerlidir. Bu garanti, üretim hatalarını kapsar. Garanti kapsamında olan hatalı bir ürün onarılmış veya değiştirilmiş olabilir. Hatalı veya kullanım kılavuzunda açıklanandan başka şekillerde kullanılmış üniteye ilişkin garanti talebi reddedilebilir. Normal aşınma ve aşınma parçaları

garanti kapsamında kabul edilmez. Orijinal üretici garantisini, bir satıcı veya perakendeci tarafından sunulan herhangi bir ek garantiden etkilenmez.

Hatalı bir ürün, garanti talebinde bulunmak için satın alma kanıtı (fatura) ile birlikte satın alma noktasına iade edilmelidir.

10 AB UYGUNLUK BEYANI

Üreticinin adı ve adresi:

Ad: Globe Technologies Europe GmbH
Adres: Brunnenweg 17, 64331 Weiterstadt, Almanya

Teknik dosyayı derlemek için yetkili kişinin adı ve adresi:

Ad: Ralf Pankalla
Adres: Brunnenweg 17, 64331 Weiterstadt, Almanya

İşbu belge ile, bu ürüne ilişkin olarak aşağıdakileri beyan ederiz

Kategori: Misinalı çim biçme makinesi
Model: STF305 (G40LT)
Seri numarası: Ürün derecelendirme etiketine bakın
Yapım Yılı: Ürün derecelendirme etiketine bakın

- 2006/42/EC sayılı Makine Direktifinin ilgili hükümlerine uygundur.
- aşağıdaki diğer AB Direktiflerinin hükümlerine uygundur:
 - 2014/30/EU
 - 2000/14/EC & 2005/88/EC

- 2011/65/EU & (EU)2015/863

Ayrıca, aşağıdaki uyumlaştırılmış standartlarının (parçalarının/maddelerinin) kullanıldığını beyan ederiz:

- EN 60335-1; EN 50636-2-91; EN 62233; EN 55014-1; EN 55014-2; EN ISO 3744; ISO 11094; IEC 62321-7-2; IEC 62321-4; IEC 62321-5; IEC 62321-6; IEC 62321-7-1; IEC 62321-8; IEC 62321-3-1

Uyum değerlendirme metodu Ek VI / Direktifi 2000/14/EC.

Misinalı çim biçme makinesi

Ölçülen ses güç düzeyi: $L_{WA} = 91.4 \text{ dB(A)}$

Garanti edilen ses gücü seviyesi: $L_{WA,d} = 96 \text{ dB(A)}$

Yer, tarih: İmza: Ted Qu, Kalite Direktörü

Weierstadt,
08.08.2023

Ted Qu

| | | | | | |
|-----|------------------------|-----------|-----|------------------------|----------|
| 184 | כוננון אורך חוט הגיזום | 4.8 | 182 | תיאור | 1 |
| 184 | באופן ידני | | 182 | מטרה | 1.1 |
| 184 | להב חיתוך החוט | 4.9 | 182 | מבט כללי | 1.2 |
| 184 | תחזוקה | 5 | 182 | בטיחות | 2 |
| 184 | מידע כללי | 5.1 | 182 | התקנה | 3 |
| 184 | ניקוי הכלי | 5.2 | 182 | הוצא את המכשיר מהאריזה | 3.1 |
| 184 | החלפת הסליל | 5.3 | 182 | חבר את מוליך הקצה | 3.2 |
| 184 | החלפת חוט הגיזום | 5.4 | 182 | חיבור המגן | 3.3 |
| 185 | הובלה ואחסון | 6 | 183 | חיבור הצינור | 3.4 |
| 185 | הובלת הכלי | 6.1 | 183 | חיבור ידית העזר | 3.5 |
| 185 | אחסון המכונה | 6.2 | 183 | תפעול | 4 |
| 186 | פתרון בעיות | 7 | 183 | התקן את מארז הסוללה | 4.1 |
| 187 | מפרט טכני | 8 | 183 | הסר את מארז הסוללה | 4.2 |
| 187 | אחריות | 9 | 183 | הפעלת הכלי | 4.3 |
| | הצרת תאימות | 10 | 183 | כיבוי המכשיר | 4.4 |
| | לדרישות האיחוד | | 183 | עצות להפעלה | 4.5 |
| 187 | האירופי | | 183 | עצות לחיתוך | 4.6 |
| | | | 183 | כוננון אורך חוט החיתוך | 4.7 |

1 תיאור

1.1 מטרה

כלי זה נועד לחיתוך דשא, עשבים קטנים וסוגי צמחייה דומים בגובה הקרקע. מישור החיתוך חייב להיות מקביל לפני הקרקע כמעט לגמרי. לא ניתן להשתמש בכלי לחיתוך גדר חיה, שיחים, פרחים וקומפוסט.

1.2 מבט כללי

איור 1 - 22.

- 1 הדק
- 2 לחצן נעילה
- 3 ידית אחורית
- 4 ידית עזר
- 5 מוט עליון
- 6 מצמד
- 7 מוט תחתון
- 8 להב חיתוך
- 9 מוליך הקצה
- 10 ראש החרמש
- 11 מגן
- 12 בורג
- 13 מפתח כוונן
- 14 כפתור שחרור
- 15 חור מיקום
- 16 טבעת מתכת
- 17 כפתור
- 18 כפתור שחרור סוללה
- 19 כפתור הקסטה
- 20 מכסה סליל
- 21 סליל
- 22 לשונית
- 23 חור
- 24 גוף הקסטה
- 25 חור עיגון
- 26 חריץ
- A כיוון הסיבוב
- B אזור החיתוך הטוב ביותר
- C אזור חיתוך מסוכן

2 ביטחון

⚠ אזהרה

אנא הקפד לציית לכל הוראות הביטחון.

עיי במדריך הביטחון.

3 התקנה

⚠ אזהרה

פרק את מארז הסוללה מהכלי לפני ההתקנה.

⚠ אזהרה

אל תשתמש באביזרים שלא הומלצו עבור כלי זה.

3.1 הוצא את המכשיר מהאריזה

⚠ אזהרה

לפני השימוש וודא שהרכבת את המכשיר כנדרש.

⚠ אזהרה

- אם חלקים מסוימים של המכשיר פגומים, אל תשתמש במכשיר.
- אם חסרים חלקים, אל תפעיל את המכשיר.
- אם יש חלקים פגומים או חסרים, פנה למרכז השירות.

1. פתח את האריזה.
2. קרא את המסמכים הנמצאים באריזה.
3. הסר את כל החלקים הלא מורכבים מהאריזה.
4. הסר את המכשיר מהאריזה.
5. יש להשליך את הקופסה ואת חומרי האריזה בהתאם לתקנות המקומיות.

⚠ אזהרה

למען ביטחונך האישי, אל תכניס סוללה לפני שהכלי מורכב במלואו.

3.2 חבר את מוליך הקצה

איור 2 - 3.

i שים לב

מוליך הקצה יכול להגביל את טווח הגיזום של הכלי ולהפחית את היסיון לנזק הנגרם מחוט הגיזום המסתובב.

1. דחוף את מוליך הקצה על ראש החרמש עד לכניסתו לחריצים.
2. ניתן להרים את מוליך הקצה למעלה לצורך איחסון.

3.3 חיבור המגן

איור 4 - 5.

⚠ אזהרה

אל תיגע בלהב החיתוך.

1. פרק את הברגים מראש החרמש בעזרת מברג פיליפס (לא כלול).

2. הנח את המגן על ראש החרמש.
3. התאם את חורי הברגים על המגן כך שיהיו מול חורי הברגים שעל ראש החרמש.
4. הדק את הברגים.

3.4 חיבור הצינור

איור 6.

1. שחרר את הבורג על המצמד.
2. לחץ פנימה את כפתור השחרור על הצינור התחתון.
3. יישר את כפתור השחרור ביחד עם חור המיקום והחלק את שני הצינורות.
4. סובב את הצינור התחתון עד לנעילת הכפתור בתוך חור המיקום.

i שים לב

יש לקבוע את כפתור השחרור בתוך חור המיקום. שימוש בחור הלא נכון עלול להוביל לפציעה אישית או נזק ליחידה.

5. הברג את הבורג בעזרת המפתח המשושה.

3.5 חיבור ידית העזר

איור 7 - 8.

1. הסר את הכפתור מהידית.
2. חבר את ידית העזר על גבי המוט.
3. קבע את ידית העזר במיקום נוח.
4. הדק את ידית העזר בעזרת הכפתור.

4 תפעול

i חשוב

לפני הפעלת הכלי, קרא והבן את תקנות הבטיחות ואת הוראות התפעול.

⚠ אזהרה

היזהר בעת הפעלת הכלי.

4.1 התקן את מארז הסוללה

איור 9.

⚠ אזהרה

- אם מארז הסוללה או המטען פגומים, החלף את מארז הסוללה או את המטען.
- כבה את הכלי וחכה עד לעצירת המנוע לפני התקנה או הסרה של מארז הסוללה.
- הקפד לקרוא, להבין ולבצע את ההוראות שבמדריך הסוללה והמטען.

1. התאם את הצלעות של מארז הסוללה לחריצים בתא הסוללה.
2. דחוף את הסוללה אל תוך תא הסוללה עד שמארז הסוללה יינעל.
3. כשתשמע קליק, זה אומר שמארז הסוללה מותקן במקומו.

4.2 הסר את מארז הסוללה

איור 10.

1. לחץ לחיצה ממושכת על כפתור שחרור הסוללה.
2. הסר את מארז הסוללה מהמכשיר.

4.3 הפעלת הכלי

איור 11.

1. לחץ על לחצן הנעילה ולחץ על ההדק.

4.4 כיבוי המכשיר

איור 11.

1. שחרר את ההדק והפעלה כדי לעצור את המכשיר.

4.5 עצות להפעלה

איור 12.

⚠ אזהרה

שמור על מרחק בין הגוף לכלי.

⚠ אזהרה

אל תפעיל את הכלי כשהמגן אינו מחובר למקומו.

הקפד על העצות הבאות בזמן הפעלת הכלי

- הקפד על חיבור הכלי לרתמה המונחת על הגוף בצורה נכונה.
- בזמן הפעלת הכלי, אחוז בו היטב בשתי הידיים.
- חתוך דשא גבוה מלמעלה למטה.

במקרה שדשא מתלפף מסביב לראש החרמש:

- הוצא את מארז הסוללה.
- הסר את הדשא.

4.6 עצות לחיתוך

איור 13.

- הטה את הכלי לכיוון האזור שיש לחתוך אותו. השתמש בקצה חוט החיתוך לחיתוך דשא.
- הנע את הכלי מימין לשמאל כדי למנוע העפת עצמים קטנים לכיוון המפעיל.
- אל תחתוך באזור המוגדר כמסוכן.
- אל תדחוף את ראש החרמש לתוך הדשא הלא חתוך.
- גדרות תיל ומסוות גורמים לשחיקה ולשבירה של חוט החיתוך. חומות אבן ולבנים, שפות מדרכה ועצים עלולים לגרום לשחיקה מהירה של חוט החיתוך.

4.7 כוונון אורך חוט החיתוך

הערה: הכלי מצויד בראש בעל הזנה אוטומטית. במידה וחוט הגיזום אינו מתקדם באופן אוטומטי, סימן שהוא מפותל או ריק.

1. שחרר את ההדק והמתן עד שראש הגזום יגיע לעצירה מלאה.

- הפעל את הגזום במהירות המירבית כך שישלוף את החוט אוטומטית.
- חזור על הפעולות לעיל עד שתשמע את הצליל המסוים של חיתוך החוט על ידי להב החיתוך.

הערה:

- חוט הגיזום יתארך כ-1 ס"מ בכל עצירה.
- אין למשוך ולשחרר את ידית ההדק מהר מדי.

▲ אזרהה

דפיקת ראש הגזום כדי לשלוף את חוט הגיזום עלולה לפגום במוצר.

4.8 כוונן אורך חוט הגיזום באופן ידני

איור 14.

- כבה את הכלי.
- לחץ על כפתור הקסטה ומשוך את חוט הגיזום כדי לקדם את חוט הגיזום באופן ידני.
- לאחר הארכת חוט הגיזום, החזר תמיד את הכלי למצבו הרגיל לפני הפעלתו בשנית.

4.9 להב חיתוך החוט

איור 1.

החרמש מצויד בלהב חיתוך החוט על המגן. להב חיתוך החוט גזם את החוט ברציפות כדי להבטיח קוטר גיזום יעיל ועקבי. הארך את החוט בכל פעם שתשמע שהמנוע פועל במהירות גבוהה מהרגיל. כך תשמור על ביצועים מיטביים ועל החוט ארוך דיו כך שיוכל להתקדם כראוי.

5 תחזוקה

i חשוב

קרא והבן את תקנות הבטיחות ואת הוראות התחזוקה לפני כל ניקוי, תיקון או תחזוקה של הכלי.

i חשוב

ודא שכל האומים והברגים הדוקים היטב. בדוק באופן סדיר שהידיות מורכבות היטב.

i חשוב

השתמש בחלקי החילוף ובאביזרים של היצרן המקורי.

5.1 מידע כללי

i חשוב

רק המפיץ או מרכז השירות המורשה יכולים לבצע את עבודות התחזוקה שאינן מופיעות במדריך זה.

לפני ביצוע עבודות תחזוקה:

- עצור את הכלי.
- הוצא את מארז הסוללה.

- תן למנוע להתקרר.
- אחסן את הכלי במקום קריר ויבש.
- השתמש בבלבוש מתאים, בכפפות הגנה ובמשקפי בטיחות.

5.2 ניקוי הכלי

- נקה את הכלי לאחר כל שימוש בעזרת מטלית לחה הטבולה בחומר ניקוי ניטרלי.
- אל תשתמש בחומרי ניקוי יבשניים או בחומרים מסוכנים אגרסיביים כמו חומר לניקוי זכוכית לניקוי חלקי הפלסטיק והידיות.
- ודא שראש החרמש נקי מדשא, עלים או עודף גרז.
- ודא שחורי האוורור נקיים וחופשיים מעצמים קטנים כדי למנוע חימום-יתר וזרק למנוע.
- אל תתז מים על המנוע והרכיבים החשמליים.

5.3 החלפת הסליל

איור 15 - 16, 21 - 22.

- לחץ בז-זמנית על הלשוניות בצדי ראש החרמש.
- משוך ופרק את מכסה הסליל.
- הסר את הסליל שנתר.
- הנח את הסליל בגוף הסליל.

i שים לב

לפני התקנת הסליל החדש, ודא שחוט החיתוך מונח בחריץ שעל הסליל החדש, ובולט בערך 15 ס"מ החוצה.

- העבר את קצות חוטי החיתוך דרך החורים.
- משוך את חוט החיתוך כדי לשחרר אותו מהחריץ המוביל שעל הסליל.
- דחוף את הלשוניות והרכב את מכסה הסליל על גוף הסליל.
- דחוף את מכסה הסליל עד שישעל למקומו בקליק.

5.4 החלפת חוט הגיזום

איור 15 - 22.

i שים לב

השתמש רק בחוט חיתוך מניילון בקוטר 1.65 מ"מ.

- לחץ בז-זמנית על הלשוניות משני צידי ראש הגזום והסר את מכסה הסליל.
- הסר את הסליל.
- הסר מהסליל את שאריות חוט הגיזום. החלף את הסליל או בלוי או ניזוק.
- חתוך שתי חתיכות מחוט הגיזום באורך של כ-3 מ' כל אחת.
- כופף קצה חוט אחד בערך כ-6 מ"מ והכנס את החוט אל תוך חור המעגן של הסליל.
- לפף את חוטי הגיזום סביב הסליל באופן אחיד ומהודק בכיוון המסומן.

i שים לב

חוסר ליפוף של החוט בכיוון המיועד יוביל להפעלה שגויה של ראש הבליטה.

- הכנס את קצה חוט החיתוך אל החריץ המוביל.

8. הנח את הסליל בתא הסליל.
 9. הנח את קצה חוט החיתוך דרך הלולאה והרחב בערך 15 ס"מ על מנת לשחרר אותו מן החרוץ המוביל בסליל.
 10. התקן את מכסה הסליל על תא הסליל.

6 הובלה ואחסון

6.1 הובלת הכלי

בזמן העברת הכלי, חובה:

- ללבוש כפפות.
- עצור את הכלי.
- הסר את מארז הסוללה.
- להרכיב את מגן הלהב.

6.2 אחסון המכונה

- הסר את מארז הסוללה מהמכשיר וטען אותה.
- אחסן הרחק מהישג ידם של ילדים.
- הרחק את הכלי מחומרים העלולים לגרום לקורוזיה, כגון כימיקלים לגינה ומלח להסרת קרח.
- הדק את הכלי למקומו בזמן הובלה כדי למנוע נזק או פציעה. נקה את הכלי ובדוק שלא נגרם לו נזק.

| בעיה | סיבה אפשרית | פתרון |
|---|--|---|
| הכלי לא מתחיל לעבוד אחרי לחיצה על הדק הפעולה. | הסוללה התרוקנה. | 1. הוצא את מארז הסוללה. 2. בדוק את המגעים והכנס את מארז הסוללה שוב למקומו. |
| | לא לחצת על כפתור הנעילה ועל ההדק באותו הזמן. | 1. משוך את לחצן הנעילה והחזק אותו במצב זה. 2. לחץ על ההדק להפעלת הכלי. |
| הכלי מפסיק לפעול בזמן החיתוך. | המגן אינו מחובר. | הוצא את מארז הסוללה וחבר את המגן לכלי. |
| | נעשה שימוש בחוט חיתוך עבה. | השתמש רק בחוט חיתוך מניילון בקוטר 1.65 mm . |
| | הדשא מתלפף מסביב לגל המנוע או לראש החרמש. | 1. עצור את הכלי. 2. הוצא את מארז הסוללה. 3. הוצא את הדשא מגל המנוע ומראש החרמש. |
| | יש עומס יתר על המנוע. | 1. שחרר את ראש החרמש מהדשא. 2. המנוע יתאושש ויחזור לתפקד כרגיל לאחר הפחתת העומס עליו. 3. בזמן החיתוך, הנע את ראש החרמש פנימה והחוצה מהדשא שצריך לחתוך, וחתוך לא יותר מ-20 ס"מ בכל מעבר. |
| מארז הסוללה או הכלי חמים מדי. | מארז הסוללה מנותק מהכלי. | 1. תן למארז הסוללה להתקרר עד שיחזור לתפקד כרגיל. 2. תן לכלי להתקרר במשך כ-10 דקות. |
| | הסוללה התרוקנה. | חבר שוב את מארז הסוללה. טען את מארז הסוללה. |
| | החוטים הולחמו זה לזה. | שמן בעזרת תרסיס סיליקון. |
| | החוטים נשחקו והתקצרו מדי. | התקן חוט נוסף. משוך החוצה את חוט החיתוך. |
| החוט נקרע שוב ושוב. | החוטים הסתבכו על הסליל. | 1. הוצא את החוטים מהסליל. 2. לפץ את החוטים. |
| | נעשה שימוש לא נכון בכלי. | 1. חתוך בעזרת קצה החוט, הימנע מחצץ ואבנים, מקירות ומעצמים קשים. 2. משוך החוצה את חוט החיתוך באופן סדיר כדי לשמור על רוחב חיתוך מלא. |

| בעיה | סיבה אפשרית | פתרון |
|--|--|---|
| הדשא מתלפף מסביב לראש החרמש ולבית המנוע. | חתוך דשא גבוה בגובה פני הקרקע. | 1. חתוך דשא גבוה מלמעלה למטה. 2. חתוך בכל מעבר לא יותר מ-20 ס"מ כדי למנוע התלפפות. |
| החוט אינו חותך היטב. | להב החיתוך קהה. | השחז את להב החיתוך בעזרת משוף או החלף אותו. |
| מידת הרטט גדלה באופן בולט. | החוט שחוק בצד אחד ולא נשלף החוצה בזמן. | ודא שהחוט תקיודא שהחוט שווה בשני הצדדים. |

יש להחזיר מוצר פגום לנקודת הרכישה כדי לתבוע בגין אחריות, יחד עם הכחת הרכישה (קבלה).

8 מפרט טכני

| | |
|------------------------|--|
| מתח | V 40 |
| מהירות ללא עומס | 7,500 (±10%) סל"ד |
| ראש החרמש | הזנה אוטומטית |
| קוטר חוט הגיזום | 1.65 mm |
| קוטר מסלול החיתוך | 305 mm |
| משקל (ללא מארז הסוללה) | 4.2 ק"ג |
| רמת לחץ הקול הנמדדת | $L_{PA}=80 \text{ dB(A)}$, $K_{PA}=3 \text{ dB(A)}$ |
| רמת עוצמת הקול המובטחת | $L_{WA,d}=96 \text{ dB(A)}$ |
| רטט | $K=1.5 \text{ מ"ש}^2$, 3.5 מ"ש^2 |
| דגם הסוללה | G40B2, G40B25, G40B4, G40B5 וסדרות BAF נוספות |
| דגם המטען | G40C, G40UC4, G40UC5, G40X2UC8 וסדרות CAF נוספות |

10 הצהרת תאימות לדרישות האיחוד האירופי שם וכתובת היצרן:

שם: Globe Technologies Europe GmbH
כתובת: Brunnenweg 17, 64331 Weiterstadt, ברמניה

שם וכתובת הגורם המוסמך לעריכת המפרט הטכני:

שם: Ralf Pankalla
כתובת: Brunnenweg 17, 64331 Weiterstadt, ברמניה

אנו מצהירים בזאת כי המוצר

קטגוריה: חרמש חשמלי

דגם: STF305 (G40LT)

מספר סידורי: ראה את תווית דירוג המוצר

שנת הייצור: ראה את תווית דירוג המוצר

מידת הרעש:



HE

- עומד בדרישות הרלוונטיות של הנחיות הציוד EC/2006/42.
- עומד בדרישות הנחיות הבאות של האיחוד האירופי:

- EU/2014/30
- EC & 2005/88/EC/2000/14
- 2015/863(EU)-ו EU/2011/65

יתר על כן, אנו מצהירים כי יש לנו מבוסס על (חלקים / חלקים) הבאים של תקנים הרמוניים:

- EN 60335-1; EN 50636-2-91; EN 62233; EN 55014-1; EN 55014-2; EN ISO 3744; ISO 11094; IEC 62321-7-2; IEC 62321-4; IEC 62321-5; IEC 62321-6; IEC 62321-7-1; IEC 62321-8; IEC 62321-3-1

שיטת הערכת התאימות על-פי נספח VI הנחיה EC/2000/14.

9 אחריות

(הנתנים וההתניות המלאים של האחריות נמצאים דף האינטרנט www.greenworkstools.eu)

האחריות הינה ל-3 שנים על המוצר ו-2 שנים על הסוללות (שימוש צרכני/איש) מתאריך הרכישה. אחריות זו מכסה פגמים בייצור. מכשיר פגום תחת האחריות עשוי להיות מתוקן או מוחלף. יחידה אשר נעשה בה שימוש לא הולם באופנים אחרים מאלו המתוארים במדריך למשתמש עשויים להידחות מהאחריות. בלאי ריגיל, וחלקים שהתבלו אינם נחשבים באחריות. אחריות היצרן המקורית אינה מושפעת מכל אחריות נוספת המוצעת על ידי סוחר או קמעונאי.

חרמש חשמלי

$L_{WA} = 91.4 \text{ dB(A)}$ רמת עוצמת הקול הנמדדת:

$L_{WA,d} = 96 \text{ dB(A)}$ רמת עוצמת הקול המובטחת:

מקום, תאריך: חתימה: סד קו, אחראי איכות

Ted Au

Weierstadt,
08.08.2023

| | | | | | |
|----------|---|------------|-----------|---|------------|
| 1 | Aprašymas..... | 190 | 4.8 | Pjovimo lynelio ilgio reguliavimas rankiniu būdu..... | 192 |
| 1.1 | Paskirtis..... | 190 | 4.9 | Lynelio nukirtimo peilis..... | 192 |
| 1.2 | Apžvalga..... | 190 | 5 | Techninė priežiūra..... | 192 |
| 2 | Sauga..... | 190 | 5.1 | Bendroji informacija..... | 192 |
| 3 | Montavimas..... | 190 | 5.2 | Žoliapjovės valymas..... | 192 |
| 3.1 | Įrenginio išpakavimas..... | 190 | 5.3 | Ritės keitimas..... | 192 |
| 3.2 | Pakraščių pjovimo ribotuvo tvirtinimas..... | 190 | 5.4 | Pjovimo lynelio keitimas..... | 193 |
| 3.3 | Apsaugos montavimas..... | 190 | 6 | Gabenimas ir sandėliavimas..... | 193 |
| 3.4 | Koto surinkimas..... | 191 | 6.1 | Prietaiso perkėlimas..... | 193 |
| 3.5 | Pagalbinės rankenos montavimas..... | 191 | 6.2 | Įrenginio laikymas..... | 193 |
| 4 | Eksplotavimas..... | 191 | 7 | Sutrikimų nustatymas ir šalinimas..... | 194 |
| 4.1 | Akumulatoriaus įstatymas..... | 191 | 8 | Techniniai duomenys..... | 195 |
| 4.2 | Akumulatoriaus išėmimas..... | 191 | 9 | Garantija..... | 195 |
| 4.3 | Įrankio paleidimas..... | 191 | 10 | EB atitikties deklaracija..... | 195 |
| 4.4 | Įrankio sustabdymas..... | 191 | | | |
| 4.5 | Eksplotavimo patarimai..... | 191 | | | |
| 4.6 | Pjovimo patarimai..... | 192 | | | |
| 4.7 | Pjovimo lynelio ilgio reguliavimas..... | 192 | | | |

1 APRAŠYMAS**1.1 PASKIRTIS**

Ši žoliapjovė yra skirta žolės, nesumedėjusių piktžolių ir kitos panašios augmenijos pjovimui pažeme.

Pjovimo plokštuma turėtų būti lygiagreti žemės paviršui. Žoliapjovės negalima naudoti gyvatvorių, krūmokšnių, krūmynų, gelių ir komposto pjovimui ir kapojimui.

1.2 APŽVALGA

Paveikslas 1 - 22.

- | | |
|----|-------------------------------|
| 1 | Jungiklis |
| 2 | Blokuotės išjungimo mygtukas |
| 3 | Galinė rankena |
| 4 | Pagalbinė rankena |
| 5 | Viršutinis kotas |
| 6 | Mova |
| 7 | Apatinis kotas |
| 8 | Lynelio nukirtimo peilis |
| 9 | Pakraščių apsauga |
| 10 | Žoliapjovės galvutė |
| 11 | Apsauga |
| 12 | Sraigtas |
| 13 | Raktas |
| 14 | Atjungimo mygtukas |
| 15 | Fiksavimo skylė |
| 16 | Metalinis žiedas |
| 17 | Rankenėlė |
| 18 | Baterijos atkabinimo mygtukas |
| 19 | Ritės laikiklio mygtukas |
| 20 | Ritės gaubtas |
| 21 | Ritė |
| 22 | Auselė |
| 23 | Anga |
| 24 | Ritės korpusas |
| 25 | Fiksatoriaus anga |
| 26 | Plyšys |
| A | Sukimosi kryptis |
| B | Geriausia pjovimo zona |
| C | Pavojinga pjovimo zona |

2 SAUGA

ĮSPĖJIMAS

Privaloma laikytis visų saugos instrukcijų.

Žr. saugos vadovą.

3 MONTAVIMAS

ĮSPĖJIMAS

Prieš montavimą išimkite akumuliatorių iš prietaiso.



ĮSPĖJIMAS

Nenaudokite priedų, kurie nėra rekomenduojami naudoti su šiuo prietaisu.

3.1 ĮRENGINIO IŠPAKAVIMAS

ĮSPĖJIMAS

Prieš pradėdami naudoti patikrinkite, ar tinkamai surinkote įrenginį.



ĮSPĖJIMAS

- Jeigu yra pažeistų dalių, įrenginio nenaudokite.
- Jei trūksta dalių, įrenginio nenaudokite.
- Jeigu dalys pažeistos arba jų trūksta, kreipkitės į techninės priežiūros centrą.

1. 1. Atidarykite pakuotę.
2. 2. Perskaitykite dėžėje esančius dokumentus.
3. 3. Iš dėžės išimkite visas nesumontuotas dalis.
4. 4. Išimkite įrenginį iš dėžės.
5. 5. Dėžę ir pakavimo medžiagas išmeskite laikydamiesi galiojančių atliekų tvarkymo reikalavimų.



ĮSPĖJIMAS

Dėl savo saugumo bateriją prijunkite tik iki galo surinkę visą įrankį.

3.2 PAKRAŠČIŲ PJOVIMO RIBOTUVO TVIRTINIMAS

Paveikslas 2 - 3.



PASTABA

Pakraščių pjovimo ribotuvas gali apriboti įrankio pjovimo zoną ir sumažinti žalos pavojų, kurį gali sukelti besisukantis pjovimo lynelis.

1. Stumkite pakraščių pjovimo ribotuvą ant žoliapjovės galvutės, kol jis užsifiksuos plyšiuose.
2. Nenaudojamą pakraščių pjovimo ribotuvą galima pakelti į viršų.

3.3 APSAUGOS MONTAVIMAS

Paveikslas 4 - 5.

ĮSPĖJIMAS

Nelieskite lynelio nukirtimo peilio.

1. Kryžminių atsuktuvų (komplekte nėra) išsukite varžtus iš žoliapjovės galvutės.
2. Apsaugą uždėkite ant žoliapjovės galvutės.
3. Apsaugos varžtų angas sulyginkite su žoliapjovės galvutės varžtų angomis.
4. Priveržkite varžtus.

3.4 KOTO SURINKIMAS

6. paveikslas

1. Atlaisvinkite movos varžtą.
2. Paspauskite apatinės koto dalies atkabinimo mygtuką.
3. Sulyginkite atkabinimo mygtuką su fiksavimo anga ir sujunkite abiejų kotų dalis.
4. Sukite apatinę koto dalį iki mygtukas užsifiksuos fiksavimo angoje.

PASTABA

Atkabinimo mygtukas turi būti užsifiksavęs fiksavimo angoje. Jei anga bus kita, galite susižaloti ar sugadinti įrenginį.

5. Varžtą priveržkite šešiabriauniu raktu.

3.5 PAGALBINĖS RANKENOS MONTAVIMAS

Paveikslas 7 - 8.

1. Nuimkite nuo rankenos tvirtinimo rankenėlę.
2. Pritvirtinkite pagalbinę rankeną prie koto.
3. Nusistatykite pagalbinę rankeną į patogią padėtį.
4. Priveržkite pagalbinę rankeną tvirtinimo rankenėle.

4 EKSPLOATAVIMAS

SVARBU

Prieš pradėdami eksploatuoti prietaisą, perskaitykite ir supraskite saugos reikalavimus ir eksploatavimo instrukcijas.

ĮSPĖJIMAS

Būkite atsargūs eksploatuodami prietaisą.

4.1 AKUMULIATORIAUS ĮSTATYMAS

Paveikslas 9.

ĮSPĖJIMAS

- Jei sugadintas akumulatorius arba įkroviklis, pakeiskite akumuliatorių arba įkroviklį.
- Prieš įstatydami arba išimdami akumuliatorių, sustabdykite įrenginį ir palaukite, kol sustos variklis.
- Perskaitykite, supraskite ir vadovaukitės akumulatoriaus ir įkroviklio vadovo instrukcijomis.

1. Sulyginkite akumulatoriaus briauneles su akumulatoriaus skyriaus grioveliais.
2. Įstatykite akumuliatorių į akumuliatorių skyrių iki galo, iki jis užsifiksuos.
3. Kai išgirsite spragtelėjimą, tai reikš, kad akumulatorius įsistatė.

4.2 AKUMULIATORIAUS IŠĖMIMAS

10. pav.

1. Nuspauskite ir laikykite akumulatoriaus atkabinimo mygtuką.
2. Išimkite akumuliatorių iš prietaiso.

4.3 ĮRANKIO PALEIDIMAS

Paveikslas 11.

1. Paspauskite blokuotės išjungimo mygtuką ir nuspauskite pagrindinį jungiklį.

4.4 ĮRANKIO SUSTABDYMAS

Paveikslas 11.

1. Atleiskite pagrindinį jungiklį, kad elektrinis įrankis sustotų.

4.5 EKSPLOATAVIMO PATARIMAI

Iliustracija 12.

ĮSPĖJIMAS

Išlaikykite atstumą tarp kūno ir žoliapjovės.

ĮSPĖJIMAS

Nenaudokite žoliapjovės, jeigu nėra sumontuota apsauga.

Kai eksploatuojate žoliapjovę, vadovaukitės toliau pateikiamais patarimais

- Žoliapjovę užkabinkite už tinkamai dėvimo pečių diržų.
- Kai pjaunate su žoliapjove, ją laikykite tvirtai abejomis rankomis.
- Aukštą žolę pjaukite iš viršaus į žemyn.

Jeigu žolė apsimynios aplink žoliapjovės galvutę:

- Išimkite akumuliatorių bloką.

- Pašalinkite žolę.

4.6 PJOVIMO PATARIMAI

Ilustracija 13.

- Pakreipkite žoliapjavę link pjaunamo ploto. Žolės pjovimui naudokite pjovimo lynelio galą.
- Žoliapjavę veskite iš dešinės į kairę, kad išvengtumėte purvo išsviedimo į operatorių.
- Nepjaukite pavojingose zonoje.
- Nestumkite žoliapjavės galvutės į nenupjautą žolę naudodami jėgą.
- Liesdamasis į vielines ir statinių tvoras pjovimo lynelis susidėvi ir nutrūksta. Liesdamasis į akmenines ir mūro sienas, bortelius ir medinius elementus, pjovimo lynelis greičiau dėvisi.

4.7 PJOVIMO LYNELIO ILGIO REGULIAVIMAS

Pastaba: gaminyje įrengta automatinio padavimo galvutė. Jei pjovimo lynelis automatiškai nepailgėja, jis gali būti susipainiojęs arba pasibaigęs.

1. Atleiskite jungiklį ir palaukite, kol žoliapjavės galvutė nustos sukintis.
2. Paleiskite žoliapjavę visu greičiu, kad lynelis automatiškai pailgėtų.
3. Kartokite pirmiau išvardintus žingsnius, kol išgirsite aiškų lynelio nukirtimo garsą.

Pastaba:

- Kiekvieną kartą žoliapjavę sustabdžius, lynelis pailgėja maždaug 1 cm.
- Jungiklio nespauskite ir neatleiskite pernelyg staigiai.

PERSPĖJIMAS

Netrąnkite žoliapjavės galvutės pjovimo lyneliu pailginti, nes gaminį galite sugadinti.

4.8 PJOVIMO LYNELIO ILGIO REGULIAVIMAS RANKINIŲ BŪDU

Paveikslas 14.

1. Sustabdykite įrankį.
2. Paspauskite ritės laikiklio mygtuką ir ranka ištraukite pjovimo lynelį.
3. Ištraukę lynelį ir prieš pradėdami pjauti visada gražinkite įrankį į įprastinę padėtį.

4.9 LYNELIO NUKIRTIMO PEILIS

1. paveikslas

Žoliapjavė turi apsauginiam gaubte esantį lynelio nukirtimo peilį. Lynelio nukirtimo peilis nuolat nupjauna lynelį, kad būtų užtikrintas vienodas ir efektyvus pjūvio skersmuo. Pailginkite lynelį, kai išgirsite, kad variklis dirba greičiau nei įprastai, arba kai sumažėja pjovimo

efektyvumas. Taip išlaikysite geriausią našumą ir pakankamai ilgą lynelį, kad jis galėtų tinkamai pajudėti į priekį.

5 TECHNINĖ PRIEŽIŪRA

SVARBU

Perskaitykite ir supraskite saugos reikalavimus ir technines priežiūros instrukcijas prieš atlikdami žoliapjavės valymo, remonto arba techninės priežiūros darbus.

SVARBU

Patikrinkite ar visi varžtai, veržlės ir sraigtai yra priveržti. Reguliariai tikrinkite, ar rankenos yra tvirtai sumontuotos.

SVARBU

Naudokite tik gamintojo pateikiamas atsargines dalis ir priedus.

5.1 BENDROJI INFORMACIJA

SVARBU

Tik jūsų atstovas arba patvirtintas techninės priežiūros centras gali atlikti techninę priežiūrą, kuri nėra aprašyta šiame vadove.

Prieš atlikdami techninės priežiūros darbus:

- Sustabdykite mašiną.
- Išimkite akumuliatorių bloką.
- Leiskite varikliui atvėsti.
- Žoliapjavę laikykite sausoje vietoje.
- Dėvėkite tinkamus drabužius ir apsauginius akinius, bei mūvėkite apsaugines pirštines.

5.2 ŽOLIAPJAVĖS VALYMAS

- Kiekvieną kartą po naudojimo įrenginį nuvalykite drėgnu skudurėliu, suvilgytu neutralaus valiklio tirpale.
- Plastikinių dalių ar rankenų nevalykite šerdimančiomis valymo priemonėmis ar tokiais tirpikliais, kaip langų valikliai.
- Užtikrinkite, kad ant žoliapjavės galvutės nebūtų žolės, lapų arba tepalo pertekliaus.
- Oro įsiurbimo angos turi būti švarios ir be šiukšlių, kad variklis neperkaistų ir nesugestų.
- Nepurkškite vandens ant variklių ir elektrinių komponentų.

5.3 RITĖS KEITIMAS

Paveikslas 15 - 16, 21 - 22.

1. Vienu metu paspauskite žoliapjovės galvutės šonuose esančias auseles.
2. Patraukite ir nuimkite ritės dangtelį.
3. Išimkite likusią ritę.
4. Ritę įdėkite į ritės korpusą.

i PASTABA

Prieš sumontuodami naują ritę įsitikinkite, kad pjovimo lynelis įstatytas į naujos ritės plyšį ir išlindęs iš jo apie 15 cm.

5. Pjovimo lynelio galus prakiškite pro angas.
6. Patraukite už pjovimo lynelio galų, kad ištrauktumėte lynelį iš ritės plyšio.
7. Paspauskite auseles ir uždėkite ritės dangtelį ant ritės korpuso.
8. Spauskite ritės dangtelį, kol jis užsifiksuos.

5.4 PJOVIMO LYNELIO KEITIMAS

15 - 22. paveikslas

i PASTABA

Naudokite tik nailoninį 1.65 mm skersmens pjovimo lynelį.

1. Vienu metu įspauskite auseles abiejose žoliapjovės galvutės pusėse ir nuimkite ritės dangtelį.
2. Ištraukite ritę.
3. Ištraukite iš ritės likusį pjovimo lynelį. Pakeiskite ritę, jei ji sudilusi ar pažeista.
4. Atkirpkite dvi pjovimo lynelio atkarpas maždaug po 3 m.
5. Po vieną šių atkarpų galą užlenkite maždaug 6 mm ir įkiškite į ritės tvirtinimo angas.
6. Pjovimo lynelius standžiai ir vienodai apvyniokite aplink ritę nurodyta kryptimi.

i PASTABA

Jei lynelius apvyniosite neteisinga kryptimi, tinkamai neveiks galvutės stuktelių funkcija.

7. Kitus pjovimo lynelių galus įstatykite į kreipiamuosius griovelius.
8. Įstatykite ritę į ritės gaubtą.
9. Prakiškite pjovimo lynelių galus pro angas ir ištraukite apie 15 cm, kad jie atsikabintų nuo ritės kreipiamųjų griovelių.
10. Ant ritės gaubto uždėkite ritės dangtelį.

6 GABENIMAS IR SANDĖLIAVIMAS

6.1 PRIETAISO PERKĖLIMAS

Kai perkeliate žoliapjovę, privalote:

- Mūvėti pirštines.

- Sustabdyti mašiną.
- Akumuliatoriaus išėmimas.
- Uždėkite peilio apsaugą.

6.2 ĮRENGINIO LAIKYMAS

- Atjunkite sudėtinę bateriją nuo įrenginio ir įkraukite.
- Laikykite vaikams neprieinamoje vietoje.
- Įrenginį laikykite atokiau nuo esdinančių medžiagų, pvz., sodo chemikalų ir ledo tirpinimo druskos.
- Gabenamą įrenginį įtvirtinkite, kad jo nepažeistumėte ir nesužalotumėte žmonių. Nuvalykite įrenginį ir patikrinkite, ar nėra pažeidimų.

7 SUTRIKIMŲ NUSTATYMAS IR ŠALINIMAS

| Problema | Galima priežastis | Sprendimas |
|---|--|--|
| Paspaudus gaiduką žoliapjovė nepasileidžia. | Nėra elektros kontakto tarp žoliapjovės ir akumuliatoriaus bloko. | 1. Išimkite akumuliatorių bloką. 2. Patikrinkite kontaktus ir įstatykite atgal akumuliatoriaus bloką. |
| | Išsikrovęs akumuliatoriaus blokas. | Įkraukite akumuliatorių bloką. |
| | Blokavimo išjungimo mygtukas ir gaidukas nėra paspaudžiami vienu metu. | 1. Palaikykite paspaudę blokavimo išjungimo mygtuką. 2. Nuspauskite gaiduką, kad įjungtumėte prietaisą. |
| Pjaunant sustoja žoliapjovė. | Apsauga neuždėta ant žoliapjovės. | Nuimkite akumuliatorių bloką ir pritvirtinkite apsaugą prie žoliapjovės. |
| | Naudojama per daug tvirtas pjovimo lynelis. | Naudokite tik nailoninį pjovimo lynelį, 1.65 mm skersmens. |
| | Žolė apsvynioja aplink variklio veleną arba žoliapjovės galvutę. | 1. Sustabdykite mašiną. 2. Išimkite akumuliatorių bloką. 3. Nuo variklio veleno ir žoliapjovės galvutės pašalinkite žolę. |
| | Variklio perkrova. | 1. Nuo žoliapjovės galvutės pašalinkite žolę. 2. Variklis vėl pradės veikti pašalinus perkrovos priežastį. 3. Kai pjaunate, žoliapjovės galvutę artinkite link žolės ir atitraukite atgal, kad vienu praėjimu nupjautumėte ne daugiau kaip 8 colius. |
| | Per daug įkaičius akumuliatorių blokas arba žoliapjovė. | 1. Leiskite atvėsti akumuliatorių blokui iki jį bus galima naudoti toliau. 2. Leiskite žoliapjovei vėsti apie 10 minučių. |
| | Akumuliatorių blokas yra atjungtas nuo žoliapjovės. | Įstatykite atgal akumuliatorių bloką. |
| | Išsikrovęs akumuliatoriaus blokas. | Įkraukite akumuliatorių bloką. |
| Nepasileidžia lynelis. | Lyneliai susilydė tarpusavyje. | Tepkite silikono purškalu. |
| | Nepakanka lynelio ant ritės. | Užvyniokite daugiau lynelio. |
| | Lyneliai susidėvėjo ir yra per trumpi. | Prailginkite pjovimo lynelį. |
| | Lyneliai susipainiojo ant ritės. | 1. Nuvyniokite lynelius nuo ritės. 2. Užvyniokite lynelius. |

| Problema | Galima priežastis | Sprendimas |
|---|--|---|
| Lynelis trūkinėja. | Žoliapjovė naudojama netinkamai. | 1. Pjaukite lynelio galine dalimi, venkite akmenų, sienų ir kitų kietų objektų. 2. Reguliariai prailinkite pjovimo lynelį, kad užtikrintumėte vienodą pjovimo plotį. |
| Žolė apsvyvioja aplink žoliapjovės galvutę ir variklio korpusą. | Aukštą žolę pjaukite pažeme. | 1. Aukštą žolę pjaukite iš viršaus į žemyn. 2. Vienu praėjimu nenupjaukite daugiau kaip 8 colių, kad išvengtumėte apsvyviojimo. |
| Lynelis pjauna netinkamai. | Atšipo lynelio nukirtimo peilis. | Pagalškite lynelio nukirtimo peilį dilde arba jį pakeiskite. |
| Akivaizdžiai padidėja vibracijos. | Vienoje pusėje lynelis susidėvėjo ir nepasiilgino. | Lyneliai abiejose pusėse turi būti išilindę vienodai. Prailginkite lynelį. |

8 TECHNINIAI DUOMENYS

| | |
|-------------------------------------|---|
| Įtampa | 40 V |
| Variklio sūkių skaičius be apkrovos | 7,500 (±10%) aps./min. |
| Pjovimo galvutė | Automatinis padavimas |
| Pjovimo lynelio skersmuo | 1.65 mm |
| Pjovimo zonos skersmuo | 305 mm |
| Svoris (be sudėtinės baterijos) | 4.2 kg |
| Išmatuotas garso slėgio lygis | $L_{PA}=80$ dB(A), $K_{PA}=3$ dB(A) |
| Garantuotas garso galios lygis | $L_{WA,d}=96$ dB(A) |
| Vibracija | 3.5 m/s ² , $k = 1.5$ m/s ² |
| Baterijos modelis | G40B2, G40B25, G40B4, G40B5 ir kiti BAF modeliai |
| Įkroviklio modelis | G40C, G40UC4, G40UC5, G40X2UC8 ir kiti CAF modeliai |



Triukšmo vertė.

9 GARANTIJA

(Visas garantijos sąlygas galite rasti svetainėje www.greenworktools.eu)

. Gaminiui taikoma 3 metų garantija, o akumuliatoriui 2 metų garantija (naudotojui / privačiam naudojimui), kuri skaičiuojama nuo gaminio įsigijimo datos. Ši garantija apima gamybos defektus. Garantinis gaminy su defektais gali būti suremontuotas arba pakeistas. Jeigu gaminy buvo naudojamas netinkamai arba naudojama kitiems tikslams nei nurodyta naudotojo vadove, garantija gali būti panaikinta. Įprastam susidėvimui, bei eksploatacinėms dalims garantija nėra taikoma. Originalios gamintojo garantijos neįtakoja jokia papildoma pasiūlyta atstovo arba pardavėjo garantija.

Gaminy su defektu privalo būti grąžintas į įsigijimo vietą, kad galėtumėte pateikti garantinę pretenziją.

10 EB ATITIKTIES DEKLARACIJA

Gamintojo pavadinimas ir adresas:

Pavadinimas: Globe Technologies Europe GmbH
Adresas: Brunnenweg 17, 64331 Weiterstadt, Vokietija

Pavardė ir adresas įgalioto asmens, įgalioto parengti techninę dokumentaciją:

Pavadinimas: Ralf Pankalla
Adresas: Brunnenweg 17, 64331 Weiterstadt, Vokietija

Šiuo pareiškiamo, kad gaminys

Kategorija: Žoliapjovė
Modelis: STF305 (G40LT)
Serijos Nr.: Žr. gaminio techninių duomenų etiketę
Pagaminimo metai: Žr. gaminio techninių duomenų etiketę

- atitinka susijusias Mašinų direktyvos 2006/42/EB nuostatas.
- atitinka toliau nurodytą EB direktyvų nuostatas:
 - 2014/30/ES
 - 2000/14/EB & 2005/88/EB
 - 2011/65/ES & (ES)2015/863

Be to, patvirtiname, kad buvo vadovaujamosi šių darniųjų standartų dalimis ir sąlygomis:

- EN 60335-1; EN 50636-2-91; EN 62233; EN 55014-1; EN 55014-2; EN ISO 3744; ISO 11094; IEC 62321-7-2; IEC 62321-4; IEC 62321-5; IEC 62321-6; IEC 62321-7-1; IEC 62321-8; IEC 62321-3-1

Atitikties įvertinimo metodas pagal 2000/14/EB direktyvos VI priedą.

Žoliapjovė

Išmatuotas garso galios lygis: $L_{WA} = 91.4 \text{ dB(A)}$

Garantuotas garso galios lygis: $L_{WA,d} = 96 \text{ dB(A)}$

Vieta, data: Parašas: Ted Qu, Kokybės direktorius

Weiterstadt,
08.08.2023

Ted Qu

| | | | | | |
|----------|---|------------|-----------|--|------------|
| 1 | Apraksts..... | 198 | 4.8 | Manuāla griezējauklas garuma pielāgošana..... | 200 |
| 1.1 | Paredzētais lietojums..... | 198 | 4.9 | Auklas griezējasmens..... | 200 |
| 1.2 | Pārskats..... | 198 | 5 | Apkope..... | 200 |
| 2 | Drošība..... | 198 | 5.1 | Vispārīga informācija..... | 200 |
| 3 | Uzstādīšana..... | 198 | 5.2 | Mašīnas tīrīšana..... | 200 |
| 3.1 | Darbmašīnas izpakošana..... | 198 | 5.3 | Spoles nomaiņa..... | 200 |
| 3.2 | Apmaļu apgriešanas vadotnes piestiprināšana..... | 198 | 5.4 | Griezējauklas nomaiņa..... | 201 |
| 3.3 | Aizsarga uzlikšana..... | 199 | 6 | Transportēšana un uzglabāšana..... | 201 |
| 3.4 | Vārpstas uzstādīšana..... | 199 | 6.1 | Mašīnas pārvietošana..... | 201 |
| 3.5 | Palīgroktura piestiprināšana..... | 199 | 6.2 | Mašīnas uzglabāšana..... | 201 |
| 4 | Ekspluatācija..... | 199 | 7 | Problēmu novēršana..... | 202 |
| 4.1 | Ievietojiet akumulatoru bloku..... | 199 | 8 | Tehniskie dati..... | 203 |
| 4.2 | Akumulatora bloka izņemšana.... | 199 | 9 | Garantija..... | 203 |
| 4.3 | Mašīnas ieslēgšana..... | 199 | 10 | EK Atbilstības deklarācija. | 203 |
| 4.4 | Mašīnas apturēšana..... | 199 | | | |
| 4.5 | Padomi mašīnas lietošanā..... | 199 | | | |
| 4.6 | Pļaušanas padomi..... | 200 | | | |
| 4.7 | Griezējauklas garuma pielāgošana..... | 200 | | | |

1 APRAKSTS

1.1 PAREDZĒTAIS LIETOJUMS

Šo mašīnu izmanto zāles, nezāļu un tamlīdzīgu augu plaušanai, kas atrodas vienā līmenī ar zemi vai nedaudz virs tās. Plaušanas laikā griezējasmēnim ir jāatrodas gandrīz paralēli zemes virsmai. Mašīna nav paredzēta dzīvzogu, krūmu, zaru, ziedu un kompostu sagriešanai vai sakapāšanai.

1.2 PĀRSKATS

Attēls Nr. 1 - 22.

- 1 Sprūds
- 2 Bloķēšanas poga
- 3 Aizmugurējais rokturis
- 4 Palīgrokturis
- 5 Augšējā vārpsta
- 6 Uzmava
- 7 Apakšējā vārpsta
- 8 Griezējasmēns
- 9 Apmāļu apgriešanas vadotne
- 10 Trimmera galva
- 11 Aizsargs
- 12 Skrūve
- 13 Uzgriežņu atslēga
- 14 Atbrīvošanas poga
- 15 Regulēšanas atvere
- 16 Metāla gredzens
- 17 Poga
- 18 Akumulatora atbrīvošanas poga
19. Spoles aiztura poga
- 20 Spoles vāciņš
- 21 Spole
- 22 Izcilnis
- 23 Montāžas caurums
24. Spoles korpus
- 25 Stiprinājuma caurums
- 26 Rieva
- A Rotācijas virziens
- B Vispiemērotākā griešanas zona
- C Bīstamā griešanas zona

2 DROŠĪBA



BRĪDINĀJUMS

Ievērojiet visus drošības norādījumus.

3 UZSTĀDĪŠANA



BRĪDINĀJUMS

Pirms uzstādīšanas no mašīnas ir jāizņem akumulatora bloks.



BRĪDINĀJUMS

Neizmantojiet piederumus, kas nav ieteikti izmantošanai kopā ar mašīnu.

3.1 DARBMAŠĪNAS IZPAKOŠANA



BRĪDINĀJUMS

Pirms sākat lietot darbmašīnu, pārliecinieties, vai tā ir pareizi salikta.



BRĪDINĀJUMS

- Neizmantojiet darbmašīnu, ja tās daļas ir bojātas.
- Ja trūkst kādas daļas, nedarbiniet darbmašīnu.
- Ja trūkst kādas daļas vai tās ir bojātas, sazinieties ar servisa centru.

1. Atveriet iepakojumu.
2. Izlasiet komplektācijas kārbā iekļauto dokumentāciju.
3. Izņemiet no komplektācijas kārbas visas nesamontētās daļas.
4. Izņemiet no komplektācijas kārbas darbmašīnu.
5. Atbrīvojiet no kārbas un iepakojuma materiāla atbilstoši vietējiem noteikumiem.



BRĪDINĀJUMS

Jūsu drošības labad neievietojiet akumulatoru instrumentā, kamēr tas nav pilnībā samontēts.

3.2 APMĀĻU APGRIEŠANAS VADOTNES PIESTIPRINĀŠANA

Attēls Nr. 2 - 3.



PIEZĪME

Apmāļu apgriešanas vadotne var ierobežot apgriešanas diapazonu un samazināt bojājumu risku, ko var radīt rotējoša griezējaukla.

1. Uzlieciet apmāļu apgriešanas vadotni uz trimmera galvas, nedaudz piespiežot, līdz tā nokļūstas gropēs.
2. Apmāļu apgriešanas vadotni var uzlocīt uzglabāšanas nolūkā.

Izlasiet drošības instrukciju rokasgrāmatu.

3.3 AIZSARGA UZLIKŠANA

Attēls Nr. 4 - 5.

BRĪDINĀJUMS

Nepieskarieties griezējasmenim.

1. Izskrūvējiet no trimmera galvas skrūves, izmantojot krustiņskrūvgriezi (komplektācijā neietilpst).
2. Uzlieciet trimmera galvai aizsargu.
3. Salāgojiet aizsarga skrūvju caurumus ar trimmera galvas skrūvju caurumiem.
4. Pieskrūvējiet skrūves.

3.4 VĀRPSTAS UZSTĀDĪŠANA

Attēls 6.

1. Atskrūvējiet uzmaivas skrūvi.
2. Nospiediet atbrīvošanas pogu uz apakšējās vārpstas.
3. Salāgojiet atbrīvošanas pogu ar regulēšanas atverī un sabīdīet abas vārpstas.
4. Pagrieziet apakšējo vārpstu, līdz poga nofiksējas regulēšanas atverē.

PIEZĪME

Atbrīvošanas pogai jābūt nostiprinātai regulēšanas atverē. Nepareizas atveres izmantošana var izraisīt miesas bojājumus vai sabojāt ierīci.

5. Pieskrūvējiet skrūvi ar sešskaldņu uzgriežņu atslēgu.

3.5 PALĪGROKTURA PIESTIPRINĀŠANA

Attēls Nr. 7 - 8.

1. Izņemiet no roktura pogu.
2. Piestipriniet darbvārpstai palīgrokturi.
3. Noregulējiet palīgrokturi sev ērtā pozīcijā.
4. Pieskrūvējiet palīgrokturi, izmantojot pogu.

4 EKSPLUATĀCIJA

SVARĪGI

Pirms darbināt mašīnu, izlasiet un izprotiet drošības noteikumus un ekspluatācijas norādījumus.

BRĪDINĀJUMS

Strādājot ar mašīnu, ievērojiet piesardzību.

4.1 IEVIETOJIET AKUMULATORU BLOKU

Attēls Nr. 9.

BRĪDINĀJUMS

- Ja akumulatoru bloks vai lādētājs ir bojāts, tie ir jānomaina.
- Pirms akumulatoru bloka ievietošanas vai izņemšanas darbmašīna ir jāaptur un jāuzgaida, kamēr apstājas motors.
- Izlasiet, noskaidrojiet un izpildiet akumulatora un lādētāja rokasgrāmatā esošos norādījumus.

1. Salāgojiet akumulatoru bloka pacelšanas ribas ar rievām akumulatora nodalījumā.
2. Spiediet akumulatoru bloku uz iekšu akumulatora nodalījumā, līdz akumulatoru bloks nofiksējas vajadzīgajā stāvoklī.
3. Akumulators būs pilnībā ievietots tad, kad būs dzirdama klikšķa skaņa.

4.2 AKUMULATORA BLOKA IZŅEMŠANA

10. attēls

1. Nospiediet un pieturiet akumulatora atbrīvošanas pogu.
2. Izņemiet no iekārtas akumulatora bloku.

4.3 MAŠĪNAS IESLĒGŠANA

Attēls Nr. 11.

1. Nospiediet atbloķēšanas pogu un pavelciet iedarbināšanas slēdzi.

4.4 MAŠĪNAS APTURĒŠANA

Attēls Nr. 11.

1. Lai apturētu mašīnu, atlaidiet iedarbināšanas slēdzi.

4.5 PADOMI MAŠĪNAS LIETOŠANĀ

Attēls Nr. 12.

BRĪDINĀJUMS

Ievērojiet drošu attālumu starp savu ķermeni un mašīnu.

BRĪDINĀJUMS

Nelietojiet mašīnu, ja tai nav uzstādīts aizsargs.

Lietojot mašīnu, ņemiet vērā šādus padomus:

- Mašīnai jābūt savienotai ar pareizi uzvilktu siksnu.
- Strādājot ar mašīnu, turiet to ar abām rokām.
- Garu zāli grieziet no augšas uz leju.

Ja zāle aptinas ap trimmera galvu:

- Izņemiet akumulatoru bloku.
- Izņemiet nopļauto zāli.

4.6 PĻAUŠANAS PADOMI

Attēls Nr. 13.

- Sagāziet mašīnu virzienā pret pļaušanas zonu. Pļaujiet zāli ar griezējauklas galu.
- Pārvietojiet mašīnu no labās puses uz kreiso pusi, lai atgriezumi neatlēktu operatora virzienā.
- Nepļaujiet bīstamajā zonā.
- Nespiediet trimmera galu nenoplautajā zālē ar spēku.
- Stieples un mieti žogi var radīt nodilumu auklai un var to pārraut. Ja aukla saskaras ar akmens un ķieģeļu mūra sienām, apmaiņm un kokmateriāliem, tā ātri nodilst.

4.7 GRIEZĒJAUKLAS GARUMA PIELĀGŠANA

Piezīme. Izstrādājumam ir automātiskās padeves galviņa. Ja griezējaukla automātiski netiek padota, iespējams, ka tā ir sapinusies vai beigusies.

1. Atlaidiet sprūdu un pagaidiet, kamēr trimmera galva pilnībā apstājas.
2. Iedarbiniet trimmeri ar pilnu ātrumu, lai automātiski izvilktu auklu.
3. Atkārtojiet iepriekš minētos soļus, līdz izdzirdat atšķirīgu skaņu, kādu rada ar griezējasmēni nogriezta aukla.

Piezīme.

- Griezējaukla katrā apturēšanas reizē tiks pagarināta aptuveni par 1 cm.
- Nevelciet un neatlaidiet sprūda rokturi pārāk ātri.



PIESARDZĪBU

Trimmera galviņas piesišana, lai izvilktu uz āru griezējauklu, var sabojāt izstrādājumu.

4.8 MANUĀLA GRIEZĒJAUKLAS GARUMA PIELĀGŠANA

Attēls Nr. 14.

1. Apturiet mašīnu.
2. Nospiediet spoles auztura pogu, vienlaikus paveicot griezējauklu ar roku, lai to padotu.
3. Ikreiz, kad tika pagarināta jaunā griezējaukla, pirms mašīnas iedarbināšanas pārlēdziet to parastajā darbības stāvoklī.

4.9 AUKLAS GRIEZĒJASMENS

Attēls 1.

Trimmerim uz aizsarga ir auklas griezējasmēns. Auklas griezējasmēns nepārtraukti nogriež auklu, lai nodrošinātu vienmērīgu un efektīvu griešanas diametru. Pagariniet auklu, tiklīdz izdzirdat, ka

motors sāk griezties ātrāk kā parasti, vai arī, kad samazinās griešanas efektivitāte. Tādējādi tiks nodrošināti vislabākie griešanas rezultāti un pietiekami gara aukla, ko pareizi pagarināt.

5 APKOPE



SVARĪGI

Pirms tīrīšanas, remonta vai mašīnas apkopes darbu veikšanas izlasiet un izprotiet drošības noteikumus un apkopes norādījumus.



SVARĪGI

Pārbaudiet, vai ir i cieši pieskrūvēti uzgriežņi, buļskrūves un skrūves. Regulāri pārbaudiet, vai rokturi ir stingri piestiprināti.



SVARĪGI

Izmantojiet tikai sākotnējā ražotāja piegādātās rezerves daļas un piederumus.

5.1 VISPĀRĪGA INFORMĀCIJA



SVARĪGI

Apkopes darbus, kas nav norādīti šajā bulkskrāmatā, var veikt tikai izplatītājs vai apstiprināts servisa centrs.

Pirms apkopes veikšanas:

- Apturiet mašīnu.
- Izņemiet akumulatoru bloku.
- Atdzesējiet motoru.
- Uzglabājiet mašīnu vēsā un sausā vietā.
- Valkājiet atbilstošu apģērbu, aizsargcimdus un aizsargbrilles.

5.2 MAŠĪNAS TĪRĪŠANA

- Pēc katras lietošanas reizes notīriet mašīnu ar mitru lupatiņu, kas iemērta neitrālā mazgāšanas līdzeklī.
- Plastmasas detaļu un rokturu tīrīšanai nelietojiet kodīgus mazgāšanas līdzekļus vai šķīdinātājus, piemēram, stikla tīrīšanas līdzekļus.
- Pirms trimmera galvas novietošanas uzglabāšanā iztīriet no tās zāli, lapas vai lieko smērvielu.
- Lai izvairītos no motora pārkaršanas vai bojājumiem, iztīriet gaisa atveres un raugiet, lai tajās neuzkrātos gruži.
- Nesmidziniet ūdeni uz motora un elektriskajiem komponentiem.

5.3 SPOLES NOMAĪŅA

Attēls Nr. 15 - 16, 21 - 22.

1. Nospiediet cilpiņas vienlaicīgi abos trimmera sānos.
2. Pavelciet un noņemiet spolei vāciņu.
3. Izņemiet atlikušo spoles daļu.
4. Ielieciet spoli korpusā.

i PIEZĪME

Pirms uzstādāt jauno spoli, apskatiet, vai griezējaukla atrodas jaunās spoles gropē, un vai gals ir izvilks apmēram 15 cm uz āru.

5. Izvelciet griezējauklas galus caur caurumiņiem.
6. Lai izvilktu griezējauklu no spoles gropē, pagariniet to.
7. Nospiediet izciļņus un uzlieciet spoles korpusam spoles vāciņu.
8. Piespiediet spoles vāciņu, līdz ir dzirdama klikšķina skaņa.

5.4 GRIEZĒJAUKLAS NOMAIŅA

Attēls 15 - 22.

i PIEZĪME

Izmantojiet tikai neilona griezējauklu, kurai ir 1.65 mm liels diametrs.

1. Vienlaicīgi nospiediet izciļņus abās trimmera galvas pusēs un noņemiet spolei vāciņu.
2. Izņemiet spoli.
3. Izņemiet no spoles atlikušo griezējauklas daļu. Nomainiet spoli, ja tā ir nolietojusies vai bojāta.
4. Nogrieziet no griezējauklas apmēram 3 m garus 2 gabalus.
5. Salieciet vienu auklas galu par 1/4 collām (apmēram 6 mm) un ievietojiet auklu spoles caurumā.
6. Stingri un vienmērīgi aptiniet griezējauklu ap spoli norādītajā virzienā.

i PIEZĪME

Ja aukla netiks uzfīta norādītajā virzienā, izciļņa galviņa nedarbosies pareizi.

7. Ievietojiet griezējauklas galu vadotnes gropē.
8. Ielieciet spoli korpusā.
9. Izvelciet griezējauklas galu cauri cilpiņai un pagariniet apmēram par 15 cm, lai izvilktu no spoles vadotnes gropes.
10. Uzlieciet spoles korpusam spoles vāciņu.

6 TRANSPORTĒŠANA UN UZGLABĀŠANA

6.1 MAŠĪNAS PĀRVIETOŠANA

Pārvietojot mašīnu:

- Valkājiet cimdus.

- Apturiet mašīnu.
- Akumulatora bloka izņemšana.
- Uzstādiet asmens aizsargu.

6.2 MAŠĪNAS UZGLABĀŠANA

- Izņemiet akumulatoru bloku no ierīces un uzlādējiet to.
- Pārļiecinieties, vai bērni nevar piekļūt iekārtai.
- Sargājiet mašīnu no kodīgiem līdzekļiem, piemēram, dārza ķīmikālijām un pretapledojuuma sāļiem.
- Transportēšanas laikā nostipriniet mašīnu, lai novērstu bojājumus vai traumas. Notīriet mašīnu un pārbaudiet, vai tai nav radušies bojājumi.

7 PROBLĒMU NOVĒRŠANA

| Problēma | Iespējamais cēlonis | Risinājums |
|---------------------------------------|---|---|
| Nospiežot slēdzi, mašīna neieslēdzas. | Starp mašīnu un akumulatoru bloku nav elektriskā savienojuma. | <ol style="list-style-type: none"> Izņemiet akumulatoru bloku. Pārbaudiet savienojumu un vēlreiz ievietojiet akumulatoru bloku. |
| | Akumulatoru bloks ir izlādējies. | Uzlādējiet akumulatoru bloku. |
| | Bloķēšanas poga un slēdzis nav vienlaicīgi nospiesti. | <ol style="list-style-type: none"> Pavelciet bloķēšanas pogu un pieturiet. Lai iedarbinātu mašīnu, atvelciet ieslēgšanas slēdzi. |
| Mašīna apstājas pļaušanas laikā. | Mašīnai nav piestiprināts aizsargs. | Izņemiet laukā akumulatoru bloku un piestipriniet mašīnai aizsargu. |
| | Izmantota smaga griezējaukļa. | Izmantojiet tikai neilona griezējaukļu ar 1.65 mm lielu diametru. |
| | Zāle tinās ap motora vārpstu vai trimmera galvu. | <ol style="list-style-type: none"> Apturiet mašīnu. Izņemiet akumulatoru bloku. Izņemiet no motora vārpstas vai trimmera galvas zāli. |
| | Motora pārslodze. | <ol style="list-style-type: none"> Paceliet no zāles trimmera galvu. Motors uzreiz pēc noslogojuma atbrīvošanas atsāks darboties. Pļaušanas laikā pārvietojiet trimmera galvu zālē uz augšu un leju, un nepļaujiet vairāk kā 8" ar vienu piegājieni. |
| | Akumulatoru bloks vai mašīna ir pārāk sakarsuši. | <ol style="list-style-type: none"> Atdesējiet akumulatoru bloku, līdz tā temperatūra atgriežas normālā darbības stāvoklī. Ļaujiet mašīnai atdzist apmēram 10 minūtes. |
| | Akumulatoru bloks ir atvienots no darbarīka. | Vēlreiz ievietojiet akumulatoru bloku. |
| | Akumulatoru bloks ir izlādējies. | Uzlādējiet akumulatoru bloku. |
| Nevar padot auklu. | Auklas ir sapinušās. | Ielļojiet ar silikona smērvielu. |
| | Spolē nav pietiekami daudz auklas. | Uztiniet vairāk auklas. |
| | Auklas kļuvušas pārāk īsas. | Izvelciet laukā griezējaukļu |
| | Aukla spolē ir sapinusies. | <ol style="list-style-type: none"> Izņemiet no spoles auklu. Uztiniet auklu. |
| Aukla vēl aizvien lūzt. | Mašīna tiek nepareizi lietota. | <ol style="list-style-type: none"> Pļaujiet ar auklas galu, izvairieties no akmeņiem, sienām un citiem cietajiem priekšmetiem. |

| Problēma | Iespējamais cēlonis | Risinājums |
|---|---|--|
| | | 2. Lai saglabātu pilnu pļaušanas platumu, griezējaukla ir jāpadod regulāri. |
| Zāle tinās ap trimmera galvu un motora korpusu. | Garā zāle jāpļauj vienā līmenī ar zemi. | 1. Garu zāli grieziet no augšas uz leju. 2. Lai zāle neaptītos, neplaujiet vairāk kā 8" katrā piegājienā. |
| Aukla negriez pietiekami labi. | Griezējasmens kļuvis neass. | Uzasiniet griezējasmeni ar vīli vai nomainiet to. |
| Acīmredzami pieaug vibrācija. | Aukla vienā pusē ir nolietojusies un netiek vienlaicīgi padota. | Pārliecinieties, vai aukla abās pusēs ir vienādā garumā. Izvelciet laukā auklu. |

8 TEHNISKIE DATI

| | |
|---|---|
| Spriegums | 40 V |
| Ātrums bez noslodzes | 7,500 (±10%) aprg./min. |
| Griezējgalva | Automātiskā padve |
| Griezējauklasta diametrs | 1.65 mm |
| Griešanas diametrs | 305 mm |
| Svars (bez akumulatoru bloka) | 4.2 kg |
| Izmēritais skaņas spiediena līmenis | $L_{PA}=80$ dB(A), $K_{PA}= 3$ dB(A) |
| Garantētais skaņas intensitātes līmenis | $L_{WA,d}= 96$ dB(A) |
| Vibrācija | 3.5 m/s ² , $k=1.5$ m/s ² |
| Akumulatora modeļi | G40B2, G40B25, G40B4, G40B5 un citas BAF sērijas |
| Lādētāja modeļi | G40C, G40UC4, G40UC5, G40X2UC8 un citas CAF sērijas |



Trokšņa vērtība

9 GARANTĪJA

(Visus garantijas noteikumus un nosacījumus var izlasīt tīmekļa lapā www.greenworkstools.eu).

Ierīcei ir 3 gadu garantija, bet akumulatoriem — 2 gadu garantija (izmantojot patēriņa/privātiem

mērķiem), skaitot no iegādes datuma. Šī garantija attiecas uz ražošanas defektiem. Garantijas laikā var salabot vai nomainīt bojātu izstrādājumu. Garantija nebūs spēkā tad, ja ierīce netiks pareizi lietota vai tiks izmantota citiem mērķiem, kas nav aprakstīti šajā lietotāja rokasgrāmatā. Šī garantija neattiecas uz dabisko nolietošanos un nodilumam pakļautajām detaļām. Ražotāja sākotnējā garantija nav saistīta ar papildu garantijām, ko piedāvā dīleris vai mazumtirgotājs.

Lai pieprasītu garantiju, bojātais izstrādājums ir jāatgriež iegādes vietā, uzrādot pirkuma apliecinājumu (čeku).

10 EK ATBILSTĪBAS DEKLARĀCIJA

Ražotāja nosaukums un adrese:

Nosaukums: Globe Technologies Europe GmbH

Adrese: Brunnenweg 17, 64331 Weiterstadt, Vācija

Personas, kura pilnvarota sastādīt tehnisko dokumentāciju, vārds, uzvārds un adrese:

Nosaukums: Ralf Pankalla

Adrese: Brunnenweg 17, 64331 Weiterstadt, Vācija

Ar šo mēs apliecinām, ka izstrādājums

Kategorija: Auklas trimmeris

Modelis: STF305 (G40LT)

Sērijas numurs: Skatīt izstrādājuma kvalitātes marķējumu

Iekārtas izlaides gads: Skatīt izstrādājuma kvalitātes marķējumu

- atbilst Direktīvas Nr. 2006/42/EK par mašīnām attiecīgajiem noteikumiem.
- atbilst sekojošu EK direktīvu noteikumiem:
 - 2014/30/ES
 - 2000/14/EK un 2005/88/EK
 - 2011/65/ES un (ES)2015/863

Turklāt mēs apliecinām, ka ir izmantoti šādi saskaņotie standarti (daļas/klauzulas):

- EN 60335-1; EN 50636-2-91; EN 62233; EN 55014-1; EN 55014-2; EN ISO 3744; ISO 11094; IEC 62321-7-2; IEC 62321-4; IEC 62321-5; IEC 62321-6; IEC 62321-7-1; IEC 62321-8; IEC 62321-3-1

Direktīvas Nr. 2000/14/EK VI pielikumā paredzētā atbilstības novērtējuma metode.

Auklas trimmeris

Izmērītais skaņas intensitātes līmenis: $L_{WA} = 91.4 \text{ dB(A)}$

Garantētais skaņas intensitātes līmenis: $L_{WA,d} = 96 \text{ dB(A)}$

Vieta, datums: Paraksts: Kvalitātes daļas direktors Ted Qu

Weiterstadt,
08.08.2023

Ted Qu

| | | | | |
|---------------------------------|------------|-------------------------------------|---|-----|
| 1 Kirjeldus..... | 206 | 4.7 | Lõikejõhvi pikkuse reguleerimine | 208 |
| 1.1 Eesmärk..... | 206 | 4.8 | Reguleerige lõikejõhvi pikkust käsitsi..... | 208 |
| 1.2 Ülevaade..... | 206 | 4.9 | Jõhvi lõikamise tera..... | 208 |
| 2 Ohutus..... | 206 | 5 Hooldus..... | 208 | |
| 3 Paigaldus..... | 206 | 5.1 | Üldine informatsioon..... | 208 |
| 3.1 Seadme lahtipakkimine..... | 206 | 5.2 | Seadme puhastamine..... | 208 |
| 3.2 Kinnitage servajuhik..... | 206 | 5.3 | Vahetage pool välja..... | 208 |
| 3.3 Paigaldage kaitse..... | 206 | 5.4 | Pange poolile uus lõikejõhv..... | 209 |
| 3.4 Pange vars kokku..... | 207 | 6 Transport ja hoiustamine.. | 209 | |
| 3.5 Paigaldage lisakäepide..... | 207 | 6.1 | Seadme liigutamine..... | 209 |
| 4 Kasutamine..... | 207 | 6.2 | Seadme hoiustamine..... | 209 |
| 4.1 Paigaldage akuplokk..... | 207 | 7 Veotsing..... | 210 | |
| 4.2 Akuploki eemaldamine..... | 207 | 8 Tehnilised andmed..... | 211 | |
| 4.3 Käivitage seade..... | 207 | 9 Garantii..... | 211 | |
| 4.4 Peatage seade..... | 207 | 10 EÜ Vastavusdeklaratsioon | 211 | |
| 4.5 Praktilised nõuanded..... | 207 | | | |
| 4.6 Nõuanded lõikamiseks..... | 207 | | | |

1 KIRJELDUS

1.1 EESMÄRK

Seade on ette nähtud muru, väiksema umbrohu ja muude sarnaste taimede lõikamiseks maapinnal või maapinna lähedal. Lõiketase peab olema maapinnaga enamvähem paralleelne. Seadet ei saa kasutada hekkide, põõsaste, lillede ja komposti lõikamiseks või hakkimiseks.

1.2 ÜLEVAADE

Joonis 1 - 22.

- | | |
|----|----------------------|
| 1 | Päästik |
| 2 | Lukustusnupp |
| 3 | Tagumine käepide |
| 4 | Lisakäepide |
| 5 | Ülemine vars |
| 6 | Ühendusülili |
| 7 | Alumine vars |
| 8 | Jõhvi lõikamise tera |
| 9 | Servajuhik |
| 10 | Trimmeripea |
| 11 | Piire |
| 12 | Kruvi |
| 13 | Mutrivõti |
| 14 | Vabastusnupp |
| 15 | Paigaldusava |
| 16 | Metallrõngas |
| 17 | Nupp |
| 18 | Aku vabastamise nupp |
| 19 | Poolihoidiku nupp |
| 20 | Pooli kate |
| 21 | Pool |
| 22 | Sakk |
| 23 | Ava |
| 24 | Pooli korpus |
| 25 | Kinnitusava |
| 26 | Pilu |
| A | Pöörlemissuund |
| B | Parim lõikeala |
| C | Ohtlik lõikeala |

2 OHUTUS

HOIATUS

Järgige kindlasti kõiki ohutusjuhiseid.

3 PAIGALDUS

HOIATUS

Enne paigaldustöötingimusi eemaldage akuplokk seadme küljest.

HOIATUS

Ärge kasutage tarvikuid, mis ei ole selle seadme jaoks soovitatud.

3.1 SEADME LAHTIPAKKIMINE

HOIATUS

Enne kasutamist pange seade korrektselt kokku.

HOIATUS

- Ärge kasutage seadet, kui seadme osad on kahjustunud.
- Ärge kasutage seadet, kui seadmelt puuduvad osad.
- Kui osad on kahjustunud või puudu, võtke ühendust teenindusega.

1. Avage pakend.
2. Lugege kastis sisalduvaid dokumente.
3. Võtke kõik osad kastist välja.
4. Võtke seade kastist välja.
5. Visake kast ja pakkematerjal ära vastavalt kohalikele eeskirjadele.

HOIATUS

Ohutuse huvides ärge paigaldage akut enne, kui tööriist on täielikult kokku pandud.

3.2 KINNITAGE SERVJUHIK

Joonis 2 - 3.

MÄRKUS

Servajuhiku abil on võimalik piirata seadme lõikeulatust ja vähendada pöörleva lõikejõhvi põhjustatavate kahjustuste riski.

1. Lükake servajuhik trimmeripeale, kuni see avadesse lukustub.
2. Servajuhikut saab hoiustamisel üles lükata.

3.3 PAIGALDAGE KAITSE

Joonis 4 - 5.

HOIATUS

Ärge puudutage jõhvi löikamise tera.

1. Eemaldage trimmeripea kruvid Phillipsi kruvikeerajaga (ei ole kompleksis).
2. Paigaldage kaitsepiire trimmeripeale.
3. Joondage kaitsepiire kruviaugud trimmeripea kruviaukudega.
4. Keerake kruvid kinni.

3.4 PANGE VARS KOKKU

Joonis 6.

1. Vabastage ühendusülili kruvi.
2. Vajutage vabastusnupu alumise varre küljes.
3. Joondage vabastusnupp paigaldusavaga ja libistage kaks vart kokku.
4. Keerake alumist vart, kuni nupp lukustub paigaldusavasse.

MÄRKUS

Vabastusnupp peab olema fikseeritud positioneerimisavasse. Vale ava kasutamine võib põhjustada kehavigastusi või kahjustada seadet.

5. Keerake kruvi kuuskantvõtme abil kinni.

3.5 PAIGALDAGE LISAKÄEPIIDE

Joonis 7 - 8.

1. Eemaldage nupp käepideme küljest.
2. Kinnitage lisakäepide varre külge.
3. Seadistage lisakäepide mugavasse asendisse.
4. Keerake lisakäepide nupu abil kinni.

4 KASUTAMINE

OLULINE

Enne seadme kasutamist lugege nii ohutusjuhiseid kui kasutusjuhendit ja tehke need endale selgeks.

HOIATUS

Olge seadme kasutamisel ettevaatlik.

4.1 PAIGALDAGE AKUPLOKK

Joonis 9.

HOIATUS

- Kui akuplokk või laadija on kahjustatud, vahetage akuplokk või laadija välja.
- Enne akuploki paigaldamist või eemaldamist peatage seade ja oodake, kuni mootor seiskub.
- Lugege, teadke ja järgige aku ja laadija kasutusjuhendis esitatud juhiseid.

1. Joondage akuploki sakid akupesade soontega.
2. Lükake akuplokk akupesasse nii kaugele, et akuplokk lukustub oma kohale.
3. Akuplokk on paigas, kui kuulete klõpsatust.

4.2 AKUPLOKI EEMALDAMINE

Joonis 10.

1. Vajutage ja hoidke aku vabastamise nuppu all.
2. Ühendage seadme akuplokk lahti.

4.3 KÄIVITAGE SEADE

Joonis 11.

1. Vajutage lukustusnuppu ja tõmmake päästikut.

4.4 PEATAGE SEADE

Joonis 11.

1. Seadme peatamiseks vabastage päästik.

4.5 PRAKTILISED NÕUANDED

Joonis 12.

HOIATUS

Hoidke seade kehast eemal.

HOIATUS

Ärge kasutage seadet, kui kaitsepiire ei ole paigas.

Seadme kasutamisel järgige neid nõuandeid

- Kinnitage seade õigesti kasutatavate rakmete külge.
- Hoidke seadet selle kasutamisel kindlalt kahe käega.
- Lõigake kõrget muru ülalt alla.

Kui muru kerib ümber trimmeripea:

- Eemaldage akuplokk.
- Eemaldage muru.

4.6 NÕUANDED LÖIKAMISEKS

Joonis 13.

- Kallutage seadet lõigatava ala suunas. Muru löikamiseks kasutage löikejõhvi otsa.

- Prahil operaatori pihta paiskumise vältimiseks liigutage seadet paremalt vasakule.
- Ärge lõigake ohtlikul alal.
- Ärge suruge trimmeripead lõikamata muru sisse.
- Traat- ja teivasaiad kulutavad ja lõhuvad lõikejõhvi. Kivi- ja tellisseinad, äärekivid ja puud kulutavad lõikejõhvi kiiresti.

4.7 LÕIKEJÕHVI PIKKUSE REGULEERIMINE

Märkus! Seadmel on automaatse etteandega trimmeripea. Kui lõikejõhvi ei välju peast automaatselt, siis võib jõhvi olla puntras või pool tühi.

1. Vabastage päästik ja oodake, kuni trimmeripea on täielikult seiskunud.
2. Käivitage trimmer täiskiiirusel, et toimuks jõhvi automaatne etteanne.
3. Korra ülealoodud samme, kuni kuulete hästi äratuntavat heli, mda lõiketera jõhvi lõigates tekitab.

Märkus!

- Lõikejõhvi väljub enne iga peatumist poolist umbes 1 cm.
- Ärge vajutage ega vabastage päästiku käepidet liiga kiiresti.



ETTEVAATUST

Trimmeripea löömine lõikejõhvi etteande esilekutsumiseks võib seadet kahjustada.

4.8 REGULEERIGE LÕIKEJÕHVI PIKKUST KÄSITSI

Joonis 14.

1. Peatage seade.
2. Vajutage poolihoidiku nuppu ja tõmmake käsitsi jõhvi välja.
3. Uue lõikejõhvi pikendamise järel seadke seade alati enne taaskäivitamist tagasi algasendisse.

4.9 JÕHVI LÕIKAMISE TERA

Joonis 1.

Trimmeri kaitsepiire on varustatud jõhvi lõikamise teraga. Jõhvi lõikamise tera lõikab pidevalt lõikejõhvi, et tagada ühtlane ja tõhus lõikediameeter. Pikendage jõhvi alati kui kuulete, et mootor töötab tavapärasest kiiremini või lõiketulemus halveneb. Sedasi saavutate parima tulemuse ning hoiate jõhvi edasi liikumiseks piisavalt pika.

5 HOOLDUS



OLULINE

Enne seadme puhastamist, remontimist või hooldustöid lugege nii ohutusjuhiseid kui kasutusjuhendit ja tehke need endale selgeks.



OLULINE

Veenduge, et kõik mutrid, poldid ja kruvid on korralikult kinni. Kontrollige regulaarselt käepidete korrektset paigaldust.



OLULINE

Kasutage ainult originaalvaruosi ja -tarvikuid.

5.1 ÜLDINE INFORMATSIOON



OLULINE

Käesolevas kasutusjuhendis mittekirjeldatud hooldustöid võib teostada ainult teie edasimüüja või volitatud teenindus.

Enne hooldustoiminguid:

- Peatage seade.
- Eemaldage akuplokk.
- Laske mootoril jahtuda.
- Hoiustage seadet jahedas ja kuivas kohas.
- Kasutage korrektset riietust, kaitsekindaid ja kaitseprille.

5.2 SEADME PUHASTAMINE

- Pärast iga kasutuskorda puhastage seadet neutraalsesse pesuvahendisse kastetud niiske lapiga.
- Ärge kasutage plastikosade ja käepidemete puhastamiseks tugevatoimelisi pesuvahendeid või lahusteid „nagu klaasipuhastusvahend“.
- Hoidke trimmeripea murust, lehtedest ja liigest määrdainest vaba.
- Ülekuumenemise ja sellest tuleneva mootori kahjustumise vältimiseks hoidke ventilatsioonivahet puhtad ja prahivabad.
- Ärge puhustage mootorile ja teistele elektrikomponentidele vett.

5.3 VAHETAGE POOL VÄLJA

Joonis 15 - 16, 21 - 22.

1. Lükake trimmeripea küljel olevaid sakke samaaegselt.
2. Tõmmake ja eemaldage pooli kate.

- Eemaldage järelejäänud pool.
- Pange pool pooli korpuse sisse.

i MÄRKUS

Enne uue pooli paigaldamist veenduge, et panete uue pooli lõikejõhvi pilusse ja see ulatub umbes 15 cm ulatuses välja.

- Pange lõikejõhvi otsad aukudest läbi.
- Pikendage lõikejõhvi, et vabastada see pooli juhtpilust.
- Vajutage sakke ja paigaldage pooli kate pooli korpusele.
- Lükake pooli katet, kuni see klõpsatusega oma asendisse kinnitub.

5.4 PANGE POOLILE UUS LÕIKEJÕHV

Joonis 15 - 22.

i MÄRKUS

Kasutage ainult nailonlõikejõhvi läbimõõduga 1.65 mm.

- Vajutage samaaegselt trimmeripea mõlemal küljel olevaid sakke ja eemaldage pooli kate.
- Eemaldage pool.
- Eemaldage poolilt järelejäänud lõikejõhv. Vahetage pool, kui see on kulunud või kahjustatud.
- Lõigake kaks umbes 3 m tükki lõikejõhvi.
- Painutage nõõri ühte otsa 1/4 tolli (umbes 6 mm) ja sisestage nõõr pooli ankravas.
- Kerige lõikejõhvid ümber pooli ühtlaselt ja tihedalt näidatud suunas.

i MÄRKUS

Kui jõhvi näidatud suunas ei kerita, ei tööta pea korralikult.

- Sisestage lõikejõhvi ots juhtpilusse.
- Pange pool pooli korpuse sisse.
- Pange lõikejõhvi ots läbi aasa ja pikendage seda umbes 15 cm, et vabastada see pooli juhtpilust.
- Paigaldage pooli kate pooli korpuse külge.

6 TRANSPORT JA HOIUSTAMINE

6.1 SEADME LIIGUTAMINE

Seadme transportimisel:

- Kandke kindaid.
- Peatage seade.
- Akuploki eemaldamine.
- Paigaldage terakaitse.

6.2 SEADME HOIUSTAMINE

- Eemaldage akuplokk seadmest ja laadige see täis.
- Jälgige, et seade oleks lastele kättesaamatus kohas.
- Hoidke seade eemal söövitavatest ainetest, nagu näiteks aiakemikaalid ja jää eemaldamise soolad.
- Kahjustuste ja vigastuste vältimiseks kinnitage seade transportimise ajal. Puhastage seade ja kontrollige, et see ei ole kahjustunud.

7 VEAOTSING

| Probleem | Võimalik põhjus | Lahendus |
|--|--|---|
| Päästiku vajutamisel seade ei käivitu. | Seadme ja akuploki vahel puudub elektriline ühendus. | 1. Eemaldage akuplokk. 2. Kontrollige ühendust ja paigaldage akuplokk uuesti. |
| | Akuplokk on tühi. | Laadige akuplokki. |
| | Lukustusnupp ja päästik ei vajutatud samaaegselt. | 1. Tõmmake lukustusnupu ja hoidke seda. 2. Seadme käivitamiseks tõmmake päästikut. |
| Seade peatub lõikamise ajal. | Seadmele ei ole kinnitatud kaitsepiiret. | Eemaldage akuplokk ja kinnitage kaitsepiire seadme külge. |
| | Kasutatakse rasket jõhvi. | Kasutage ainult nailonlõikejõhvi läbimõõduga . 1.65 mm |
| | Muru keerdub ümber mootorivõlli või trimmeripea. | 1. Peatage seade. 2. Eemaldage akuplokk. 3. Eemaldage muru mootorivõlli ja trimmeripea ümbert. |
| | Mootor on ülekoormatud. | 1. Eemaldage trimmeripea muru seest. 2. Mootori võimsus taastub viivitamatult koormuse eemaldamisel. 3. Lõikamisel liigutage trimmeripead lõigatavasse murusse ja sealt ära ning eemaldage ühe liigutusega kõige rohkem 8" jagu muru. |
| | Akuplokk või seade on liiga kuum. | 1. Jahutage akuplokki, kuni see hakkab normaalselt funktsioneerima. 2. Jahutage seadet umbes 10 minuti jooksul. |
| | Akuplokk on tööriista küljest lahti ühendatud. | Paigaldage akuplokk uuesti. |
| | Akuplokk on tühi. | Laadige akuplokki. |
| Jõhv ei liigu edasi. | Jõhvi otsad on üksteise külge kleepunud. | Määrige neid silikoonpihusti abil. |
| | Poolil pole piisavalt jõhvi. | Lisage jõhvi. |
| | Jõhvi otsad on liiga lühikeseks kulu- nud. | Tõmmake lõikejõhvi välja. |
| | Jõhvi otsad on pooli ümber sõlme läinud. | 1. Eemaldage jõhv poolilt. 2. Kerige jõhvi. |

| Probleem | Võimalik põhjus | Lahendus |
|---|---|--|
| Jõhv läheb pidevalt takki. | Seadet kasutatakse valesti. | 1. Lõigake jõhvi otsaga, vältige kokkupuudet kiivide, seinte ja teiste kõvade esemetega. 2. Tõmmake lõikejõhvi regulaarselt välja, et säiliks täielik lõikelaius. |
| Muru kerib ümber trimmeripea ja mootori korpusse. | Lõigake kõrget muru maapinnalt. | 1. Lõigake pikka muru ülalt alla. 2. Ümberkerimise vältimiseks eemaldage iga liigutusega kõige rohkem 8" ulatuses muru. |
| Jõhv ei lõika hästi. | Jõhvi lõikamise tera muutub nürriks. | Teritage jõhvi lõikamise tera viiliga või vahetage see välja. |
| Vibratsioon suureneb märgatavalt. | Jõhv on ühelt poolt kulunud ja seda ei ole õigel ajal välja tõmmatud. | Veenduge, et mõlemale küljele jääb jõhvi võrd-selt. Tõmmake lõikejõhvi välja. |

8 TEHNILISED ANDMED

| | |
|---------------------------------|---|
| Pinge | 40 V |
| Koormuseta kiirus | 7,500 (±10%) RPM |
| Lõikepea | Automaatne etteanne |
| Lõikejõhvi läbimõõt | 1.65 mm |
| Lõikeläbimõõt | 305 mm |
| Kaal (ilma akuplokita) | 4.2 kg |
| Mõõdetud helirõhu tase | $L_{PA}=80 \text{ dB(A)}$, $K_{PA}= 3 \text{ dB(A)}$ |
| Garanteeritud helivõimsuse tase | $L_{WA,d}= 96 \text{ dB(A)}$ |
| Vibratsioonitase | 3.5 m/s^2 , $k=1.5 \text{ m/s}^2$ |
| Aku mudel | G40B2, G40B25, G40B4, G40B5 ja teised BAF seeriad |
| Laadija mudel | G40C, G40UC4, G40UC5, G40X2UC8 ja teised CAF seeriad |



Mürataseme väärtused.

9 GARANTII

(Täielikud garantitingimused on leitavad veebilehel www.greenworkstools.eu)

. Garantii kehtib tootele 3 aastat ja akudele (tarbijad - erakasutus) 2 aastat alates ostukuupäevast. Garantii kehtib tootja vigadele. Garantii alusel võidakse toode remontida või välja vahetada. Garantii ei kehti, kui toodet on väärkasutatud või seda on kasutatud vastuolus omaniku käsiraamatu juhistega. Garantii ei kehti normaalsele kulumisele. Edasimüüjate pakutavad täiendavad garantiid ei mõjuta alget tootjagarantiid.

Garantiinõude esitamiseks tagastage vigane toode ostukohta koos ostu tõendava dokumendiga (tšekiga).

10 EÜ VASTAVUSDEKLARATSIOON

Tootja nimi ja aadress:

Nimi: Globe Technologies Europe GmbH
Aadress: Brunnenweg 17, 64331 Weiterstadt, Saksamaa

Name and address of the person authorised to compile the technical file:

Nimi: Ralf Pankalla
Aadress: Brunnenweg 17, 64331 Weiterstadt, Saksamaa

Käesolevaga kinnitame, et toode

Liik: Jõhvtrimmer
Mudel: STF305 (G40LT)
Seerianumber: Vt. toote andmesilti
Tootmise aasta: Vt. toote andmesilti

- vastab asjakohase Masinadirektiivi 2006/42/EÜ nõuetele.
- vastab teiste järgnevate EÜ direktiivide nõuetele:
 - 2014/30/EL
 - 2000/14/EÜ & 2005/88/EÜ
 - 2011/65/EL & (EL)2015/863

Lisaks kinnitame, et on kasutatud järgnevaid harmoneeritud standardeid (või nende osi/punkte):

- EN 60335-1; EN 50636-2-91; EN 62233; EN 55014-1; EN 55014-2; EN ISO 3744; ISO 11094; IEC 62321-7-2; IEC 62321-4; IEC 62321-5; IEC 62321-6; IEC 62321-7-1; IEC 62321-8; IEC 62321-3-1

Vastavuse hindamise meetod vastavalt direktiivi 2000/14/EÜ lisale VI.

Jõhvtrimmer

Mõõdetud helivõimsuse tase: $L_{WA} = 91.4 \text{ dB(A)}$

Garanteeritud helivõimsuse tase: $L_{WA,d} = 96 \text{ dB(A)}$

Koht, kuupäev: Allkiri: Ted Qu, kvaliteedijuht

Weierstadt,
08.08.2023

Ted Qu

greenworks®

www.greenworkstools.eu

